

## 使用说明书

### 真空吸尘器（家用型）

符合国家标准：GB4706.1-2005 GB4706.7-2004

GB4343.1-2009 GB17625.1-2012

符合企业标准：Q/PHAH-VCBU 001-2012

型号 **MC-CL443**



扫除高手，  
处处干净！  
让打扫变得轻松愉快

目次	页码
安全注意事项 .....	2
使用上的请求 .....	3
各部位名称 .....	4
· 请确认附属品	
吸尘 .....	5
· 扫除高手，处处干净！	
· 收纳时	
清理垃圾 .....	7
维护保养 .....	8
故障的判断 .....	11
保修证 .....	13
规格 .....	15

使用前

使用时

维护保养时

困惑时

#### 内含保修证

本产品有一根电源线，如有损伤，为了避免危险，必须由制造商、其认定维修店或类似部门的专业人员更换。

衷心感谢您购买本公司的真空吸尘器。

使用产品前请详细阅读本使用说明书，以便正确操作，延长使用寿命。

特别是在使用前请务必仔细阅读【安全注意事项】（第2～3页）。

阅读后，请妥善保管本说明书，以便随时查阅。**保留备用**

# 安全注意事项

请务必遵守

为防止造成人身伤害、财产损失，请务必遵守以下安全注意事项。

■ 因错误操作所产生的危害以及损害程度如下区分说明。



## 警告

表示如不避免，则可能导致死亡或严重伤害的某种潜在危害情况。



## 注意

表示如不避免，则可能导致轻微或中度伤害的某种潜在危害情况。

■ 希望遵守的内容，其种类按下图图示区分说明。



表示“不能做（禁止）”的内容。



表示“必须执行（强制）”的内容。



为了防止火灾、烫伤、  
触电等...



## 警告

### 请勿吸火种或可燃物等



(以免造成爆炸或火灾)

烟蒂、打印墨粉、  
汽油、稀释剂等



### 请勿用湿手插拔电源插头



(以免触电)

### 电源插头或电源线损坏时， 请勿使用



(以免因发热、起火而造成火灾)

### 应照看好儿童，确保他们不玩 耍本器具



(以免造成火灾、触电或受伤等)

### 请勿错误操作



- 请勿水洗  
(可水洗的附属品、零部件除外)
- 请勿在浴室等潮湿环境中使用

- 请勿擅自拆卸、修理、改造  
(以免造成火灾或触电)
- 请勿损伤电源线或电源插头、请勿强行加工、  
弯曲、扭曲、拉伸或置于高温处、将重物放在  
上面或捆成一束  
(以免造成触电、短路、火灾)  
→ 损伤需修理时，请咨询 Panasonic 客户咨询  
服务中心。(联系电话请参看封底)
- 本器具不能由儿童或有体力、感官或精神缺陷的  
人或缺乏经验知识的人使用(除非有负责他们安  
全的人对其进行监督和指导)

### 吸尘中发生停电时，请关闭电 源开关，并拔掉电源插头



(以免造成冒烟或着火)

### 正确使用电源插头



- 插头请务必插入到底  
(以免插入松动的插座或未完全插  
入而造成触电或因发热而导致火灾)
- 请单独使用额定电压为交流 220 V 的插座  
(以免与其它电器并用因发热而导致火灾)
- 维护保养时请务必拔掉插头(以免触电)
- 请用干布定期清除电源插头上的灰尘  
(以免插头上积存灰尘后因湿气等而导致绝缘  
不良、火灾)

### 发生异常、故障时，请立刻停止使用，拔掉电源插头



(以免造成冒烟、着火或触电)

异常及故障例

- 即使打开电源开关，也不会运转
  - 拉动电源插头或电源线时，发生时而通电时而断电的情况
  - 本体发生变形，异常发热
  - 运转中，发出异常声音
  - 软管破损
  - 发出烧焦的气味
  - 运转中，时常停止
- 请立刻前往就近的 Panasonic 认定服务店进行检查、维修。

# 使用上的请求

## 注意



为了防止着火、  
受伤等…

### 收纳状态下或集尘盖打开 时，请勿搬运吸尘器



(以免两段接长管等脱落导致受伤或地板表面损伤)



### 请勿错误操作



● 地面吸嘴在左右方向不可过度拉拽  
(以免划伤地板表面)



● 地面吸嘴的轮子等磨损时，请勿使用  
(以免划伤地板表面)  
→ 磨损时，请咨询 Panasonic 客户咨询服务中心。(联系电话请参看封底)

● 拔掉电源插头时，请勿拉拽电源线  
(以免触电、短路而导致着火)

● 请勿拿着软管连接管提起、搬运本体  
(以免本体脱落，导致受伤或地板表面损伤)  
→ 请提着提手提起、搬运本体

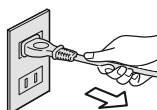

### 请勿接近火源、热源，并避免 阳光直射



(以免造成火灾或变形)

### 正确使用电源线、电源插头等



● 拉出电源线时，请水平拉出  
(以免朝上下方向拉会与本体摩擦导致电源线破损而触电、着火等)



● 收回电源线时，请拿住插头  
(以免被插头击中而导致受伤或被插片烫伤，因为吸尘器运转刚结束时，插头的插片会很烫)



● 不使用时，请拔掉电源插头  
(以免因绝缘劣化而导致触电、漏电、火灾)

## 为了延长使用寿命

本吸尘器为家用型吸尘器，请勿用于工业用途或吸尘以外的用途

- 请勿吸入以下物体  
(以免造成故障或产生异味)
  - 除湿剂
  - 大量的粉状物 (建筑垃圾、灭火器的粉末等)
  - 附着了宠物排泄物之类的垃圾
  - 玻璃、别针、针、牙签
  - 水或其它液体
  - 湿的垃圾
  - 地毯的穗边等
  - 长绳
  - 容易堵塞软管的物体 (长筒袜等)

- 请勿直接用软管或接长管前端口吸尘  
(以免磨损前端口)  
→ 请使用缝隙吸嘴等

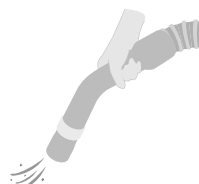

- 请勿堵塞排气口 (本体背面)  
(以免过热而导致变形)

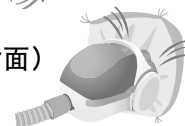

- 吸入口被堵时，请勿长时间运转  
(以免过热而导致变形)



- 请小心使用软管  
(以免软管破损)

- 搬运时，请握紧提手  
(若拿着软管搬运，可能导致软管破损)



## 为了防止马达过热 (保护装置)

在下列状态下仍持续运转时，为了防止马达过热，保护装置将会启动，吸尘器将会自动停止运转约 60 分钟 (根据周围环境温度的不同，停止时间也可能不同)。(请参看第 11 页)

- 集尘盒内积满垃圾时 (请参看第 7 页)
- 吸入口被堵塞时
- 软管、两段接长管、吸嘴内堵塞了垃圾时

# 各部位名称

## 请确认附属品

为附属品

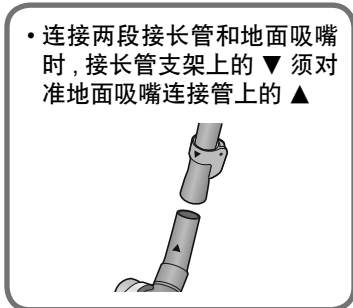
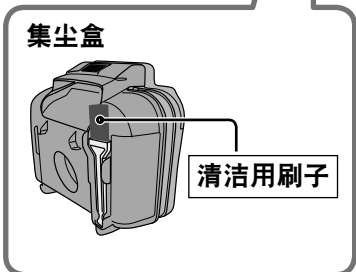
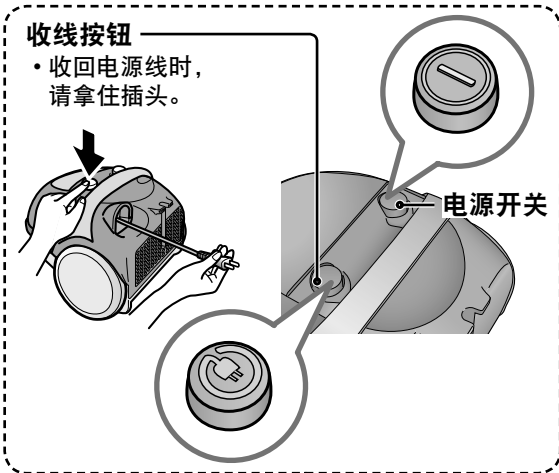
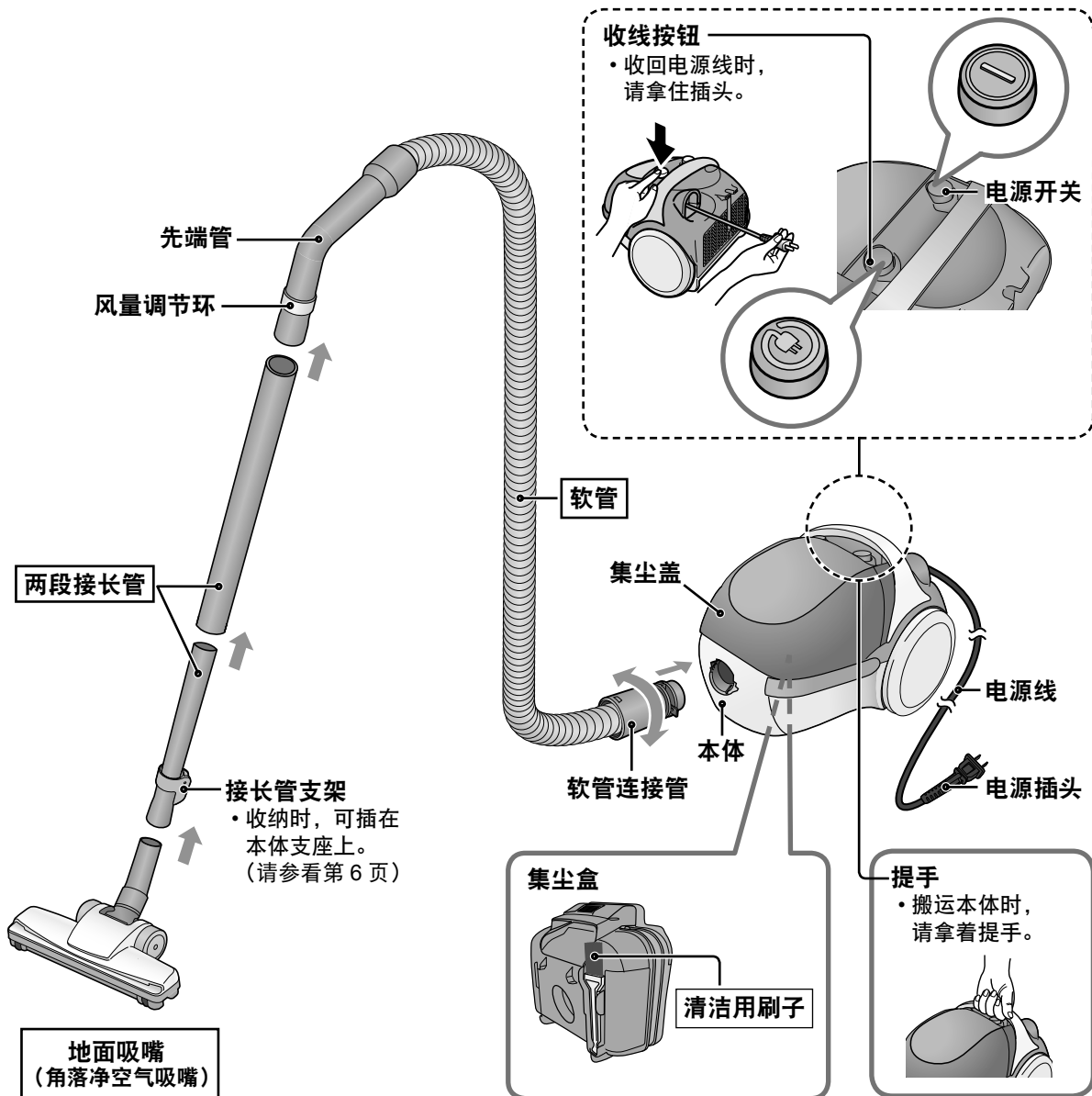

# 吸尘

请先拉出电源线，  
插上电源插头

## 1 开始

## 2 结束

拔掉插头，  
收回电源线

• 每按一次电源开关，  
即可进行“开”和“关”  
的切换。

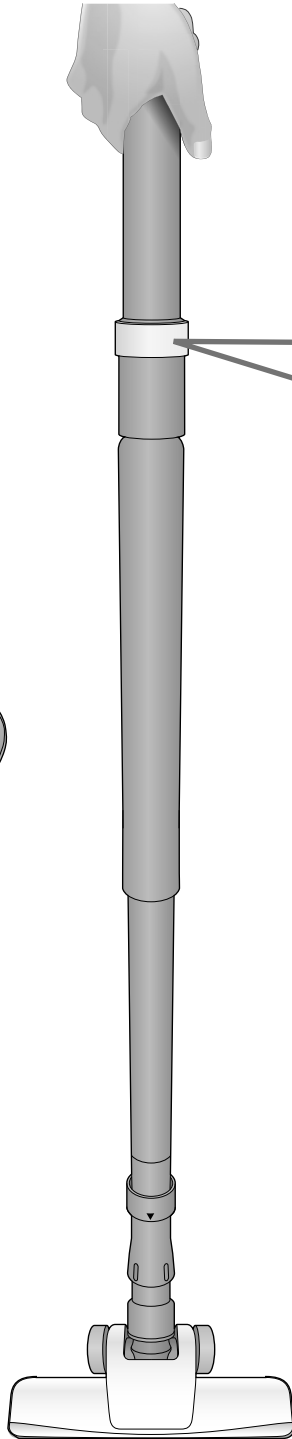
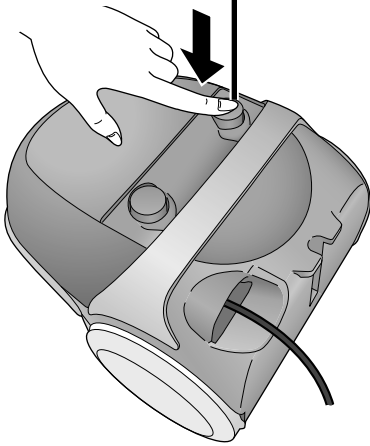

### 吸尘妙法

轻轻移动地面吸嘴，切勿用力下压。  
2~3秒钟来回移动一次吸嘴最为理想。  
地面吸嘴移动一次的理想长度标准约为  
使用者身高的一半。

### ■ 需调节风量大小

转动风量调节环，调节风量孔  
大小以调节吸力大小

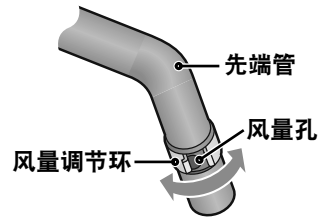

### 处处净吸嘴

#### ■ 连接方法

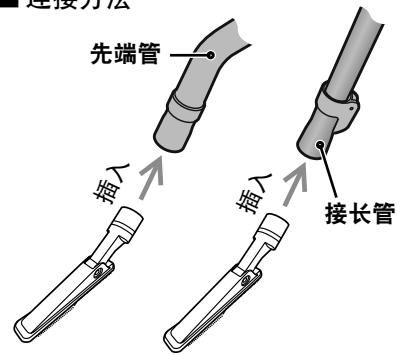

### 缝隙吸嘴

#### ■ 连接方法

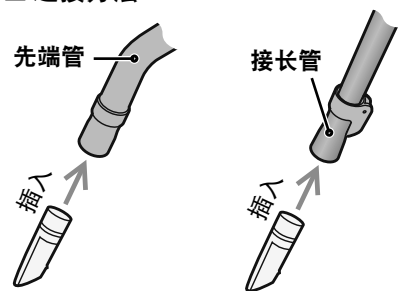

### 棉被吸嘴

#### ■ 连接方法

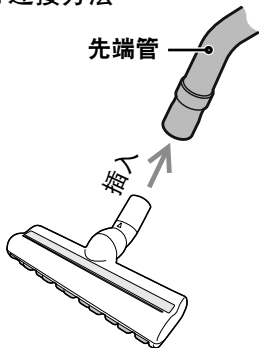

# 吸尘 (续)

## 扫除高手, 处处干净!

不同的场所, 不同的选择...

### 请求

- 为了防止划伤, 请勿用于清扫钢琴等具有光泽的地方。

天花板或墙壁、  
空调表面等高处

缝隙吸嘴

桌子、橱架上、  
窗帘等

处处净吸嘴  
缝隙吸嘴

窗台、移门  
等的沟槽

缝隙吸嘴

棉被上

棉被吸嘴

(清洁时, 在棉被(棉褥)的  
里外, 沿前后方向轻轻滑动  
棉被吸嘴, 清洁约 2~3 分钟)

床底、  
沙发下等...

地面吸嘴

家具的  
缝隙之间...

处处净吸嘴、缝隙吸嘴

收纳时

接长管  
支架

支座

约124cm

# 清理垃圾

本体发出漏气音或吸力明显变弱时，则表示需要清除垃圾并维护保养集尘盒中的各过滤网。

## 告知

- 下列情况时，即使垃圾积满，吸力减弱，但是本体也可能不会发出漏气音。
  - 宠物毛或棉状垃圾很多时 → 每次吸尘前请打开集尘盖，直接查看垃圾积存的情况
- 下列情况时，即使垃圾未积满，也可能发生吸力变弱，本体发生漏气音。
  - 砂土等垃圾很多时 → 清除掉垃圾并维护保养各过滤网
  - 软管、两段接长管、吸嘴中堵塞垃圾时 → 清除掉堵塞的垃圾
- 对新地毯等吸尘时，由于吸入地毯浮毛，集尘盒会更快积满。  
(随着吸尘次数的增加，地毯浮毛会慢慢减少)

## 建议

- 建议每次吸尘之后就马上清除垃圾，并进行**细致的维护保养**。如此既可防止垃圾产生异味，又可防止格状过滤网、褶皱过滤网附着细微易堵的垃圾（如尘土、棉被中的棉尘等）而导致吸力减弱。

## 清除集尘盒内的垃圾

### 1 取出集尘盒

- 打开集尘盖，  
沿正上方取出集尘盒

向上拉出集尘盒时请勿  
按到 ● 部  
(以免打开集尘盖，使  
垃圾散落出来)

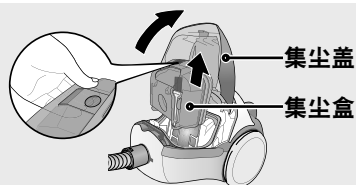

### 2 清除集尘盒内垃圾

- 来回拨动落尘杆 10 次左右，使垃圾、  
灰尘等掉落

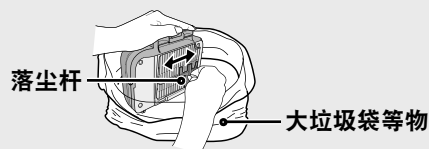

- 打开集尘盖，倒掉垃圾

#### 2 同时拉开

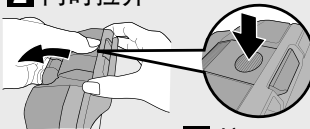

#### 3 倒掉垃圾



#### 1 按下 ● 部

### 3 清除掉附着在各过滤网上的垃圾、灰尘等

- 再次拨动落尘杆 10 次左右（垃圾掉  
落为止），使垃圾、灰尘等掉落

#### 1 如下图所示展开

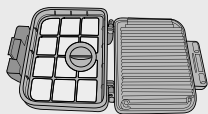

#### 2 翻倒过来后再拨动

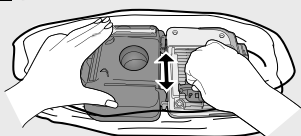

- 使用清洁用刷子，仔细清除掉附着在格状过滤  
网和褶皱过滤网上的垃圾、灰尘等

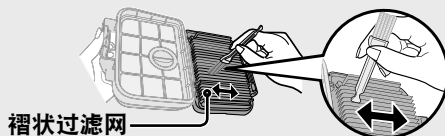
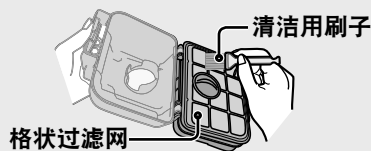

当刷子的刷毛侧不能除掉垃圾时，请用刷子的另  
一端掏出垃圾。(请勿用力按压，以免过滤网破损)

### 4 装回集尘盒

#### 1 恢复集尘盒至原样

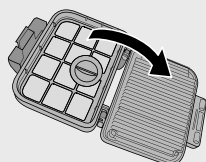

#### 2 将集尘盒装入本体中， 并盖上集尘盖

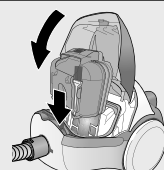

细致的  
维护保养

使用  
时

维护  
保养  
时

# 维护保养

感觉较脏时

■ 维护保养前，请先关闭电源开关，拔掉电源插头

**集尘盒** 长时间使用后感觉较脏时，可进行水洗

**1** 清除集尘盒内及附着在各过滤网上的垃圾（请参看第 7 页）

**2** 用水清洗

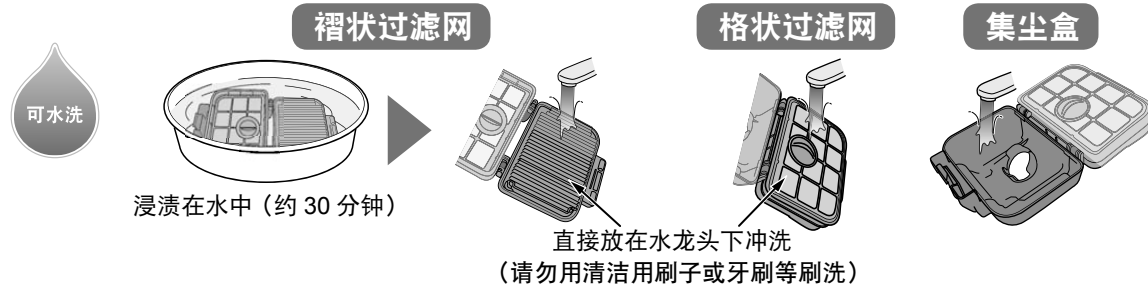

请求

- 请勿使用洗涤剂、漂白剂、稀释剂、酒精等物。（以免造成裂痕、变色）

**3** 请充分干燥，再恢复原状

请求

- 置于通风良好的地方大约 24 小时，使其完全干燥。（以免产生异味或造成堵塞）
- 请勿使用吹风机等热风进行干燥。（以免变形造成故障）

如果集尘盒中的过滤网脱开了…

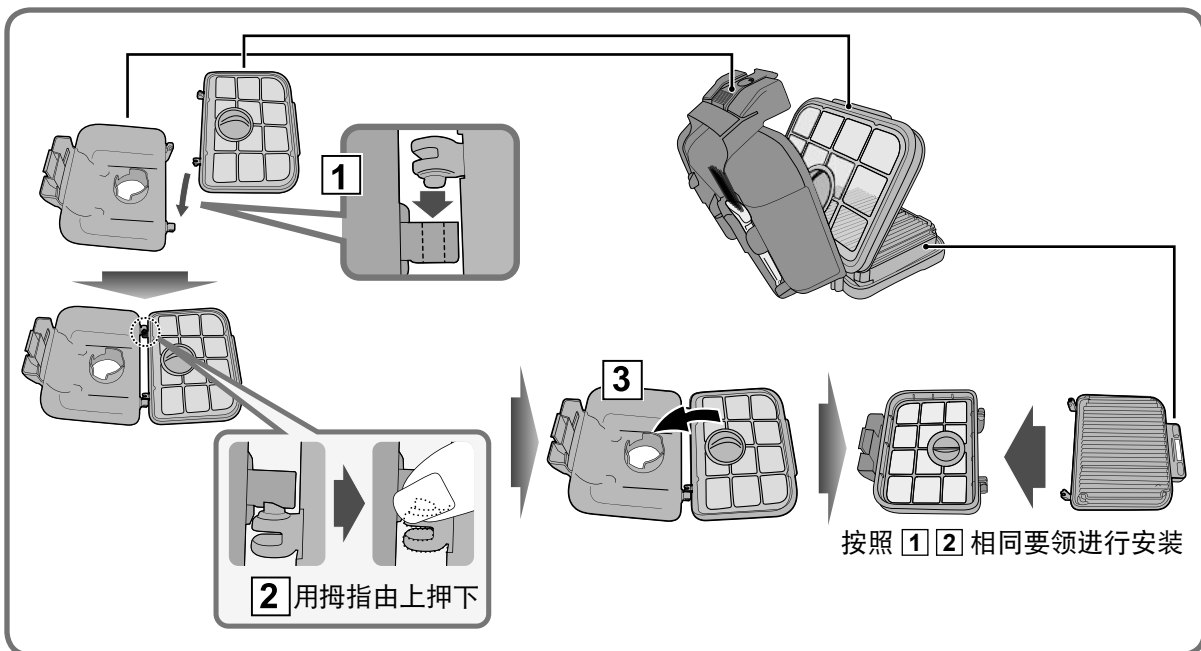



# 维护保养

感觉较脏时

吸力减弱时或每月 1 次左右

■ 维护保养前，请先关闭电源开关，拔掉电源插头

请求

- 水洗后…
  - 甩干水分，并使其充分干燥  
(以免产生异味或造成堵塞)
  - 请勿使用吹风机等热风进行干燥  
(以免变形造成故障)
- 请勿使用洗涤剂、漂白剂、稀释剂、酒精等物  
(以免造成裂痕、变色等)

## 地面吸嘴 (角落净空气吸嘴)

■ 清除  部的垃圾

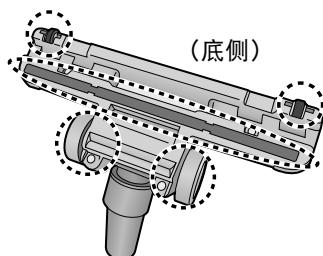

■ 用水冲洗地面吸嘴

- 水洗后甩干吸嘴内部的水分，并使其充分干燥

将吸槽朝下，用力甩 5 次以上甩掉水分

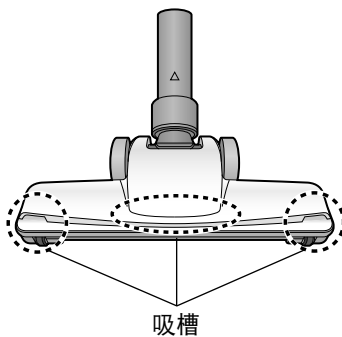
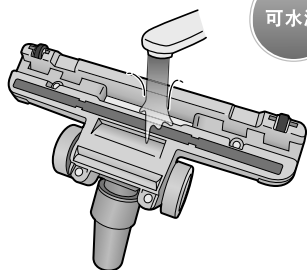

## 棉被吸嘴

● 清除  部的垃圾

● 再轻轻洗净

- 水洗后，请充分干燥

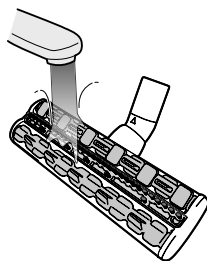
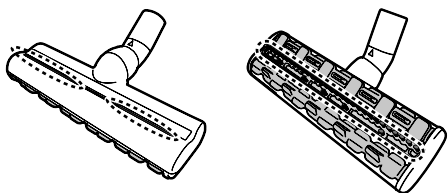

# 维护保养

感觉较脏时

吸力减弱时或每月 1 次左右

## ■ 维护保养前，请先关闭电源开关，拔掉电源插头

### 请求

- 水洗后…
  - 甩干水分，并使其充分干燥（以免产生异味或造成堵塞）
  - 请勿使用吹风机等热风进行干燥（以免变形造成故障）
- 请勿使用洗涤剂、漂白剂、稀释剂、酒精等物（以免造成裂痕、变色等）

## 前过滤网

- 轻轻敲打使垃圾、灰尘等掉落，或轻轻地水洗，再使其充分干燥。



### ■ 脱卸方法

- 1 将前过滤网上部沿箭头方向按下

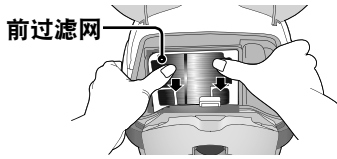

- 2 取出前过滤网



- ### ■ 安装方法
- 按照脱卸方法相反的顺序将前过滤网可靠地插在前过滤网框内。

### 告知

- 前过滤网没有正反、上下、左右的区别。

### 请求

- 浸在水中轻轻按压洗掉污渍后，甩干水晾干使其充分干燥。（以免产生异味、或造成堵塞）
- 请勿搓洗或放入洗衣机清洗。（以免前过滤网收缩、变形而使垃圾侵入马达造成故障）

## 本体、软管、两段接长管

- 使用用力拧干的柔软的湿布擦拭污渍、灰尘等



# 故障的判断

在委托修理之前，请先确认下列项目。

## 发生这种情况时

## 检查之处和处理方法

电源·运转

不运转

● 电源插头是否完全插入插座？

● 软管是否正确插入本体中？

● 为了防止马达过热，保护装置是否启动了？

→ ①关闭电源开关

②拔掉电源插头

③等待大约 60 分钟（冷却马达，解除保护装置）

④请检查保护装置启动的原因（请参看第 3 页）

· 集尘盒中是否积满垃圾

→ 请清除掉垃圾，并对集尘盒内各过滤网进行维护保养  
（请参看第 7～8 页）

· 吸入口被堵塞

→ 请清除掉堵塞物

· 吸嘴、两段接长管、软管是否堵塞了垃圾

→ 请清除掉垃圾

未进行任何操作，  
但吸力变弱或运转  
中止

异味

排气中发出垃圾的  
异味

● 吸入气味很重的垃圾后一直未清理时，再运转时可能会产生垃圾的  
异味。

→ 反复运转仍对气味在意时，请进行维护保养

（请参考第 7～8、10 页）

→ 请清除掉垃圾并对集尘盒进行维护保养（请参考第 7～8 页）

声音

运转声音变大  
发出很大的声音  
发出异常音

● 褶皱过滤网是否堵塞了？

→ 请清除掉垃圾并维护保养褶皱过滤网（请参看第 7～8 页）

● 软管、两段接长管、吸嘴是否被垃圾堵塞了？

→ 请清除掉堵塞的垃圾

● 软管或吸嘴的吸入口是否被堵住了？

电源线

电源线不能拉出

● 电源线是否缠绕了？

→ 请勿强行拉拽，应按住收线按钮，同时反复进行“回卷”“拉出”  
操作

电源线不能全部卷回

● 电源线是否绕偏了（只卷在一边了）？

→ 请先拉出 2～3m 左右，再次回卷

维护保养时

困惑时

# 故障的判断 (续)

在委托修理之前，请先确认下列项目。

## 发生这种情况时

## 检查之处和处理方法

吸力

集尘盒内垃圾并未积满，但是吸力开始变弱

- 下列情况时，即使垃圾未积满，也可能发生吸力变弱，本体发生漏气音（请参看第 7 页），此种情况并非异常。
  - 砂土等垃圾很多时  
→ 请清除掉垃圾并维护保养各过滤网（请参看第 7 ~ 8 页）
  - 软管、两段接长管、吸嘴中堵塞垃圾时  
→ 请清除掉堵塞的垃圾

运转中吸力变弱

- 请关闭电源开关，再运转一次。
- 风量孔是否打开了？  
→ 请转动风量调节环，关闭风量孔（请参看第 5 页）
- 软管、两段接长管、吸嘴是否被垃圾堵塞了？  
→ 请清除掉堵塞的垃圾
- 各过滤网是否堵塞了？  
→ 请清除掉垃圾并维护保养各过滤网（请参看第 7 ~ 8、10 页）
- 保护装置是否启动？（请参看第 11 页）

确认之后，异常仍存在时

- 切勿自行修理，请带上产品（本体、软管、两段接长管、地面吸嘴），并带上保修证（请参看第 13 ~ 14 页）前往就近的 Panasonic 认定服务店维修。  
※ 具体地址请咨询 Panasonic 客户咨询服务中心  
（联系电话请参看封底）

## 保修证

### 保修条款

有关保修期内 Panasonic 商品的保修（无偿修理），从购入之日起开始实施。

1. 保修期内的商品只可在 Panasonic 认定服务店进行保修；保修时，请出示本保修证及购机发票。

以下两点需特别注意：

- a. 本保修证遗失后不再补发，请妥善保管；
- b. 本保修证仅限于中华人民共和国国内有效（香港、澳门、台湾三地区暂不可使用）。

2. 自购入之日起在以下期间内，在正常使用中发生故障的情况下进行保修。

- a. 整机 [ 2 ] 年内无偿；
- b. 主要部件 [ 电机 ] 3 年内无偿；
- c. 附件 [ ] 有偿提供。

3. 属下列情况之一者，即使在保修期内，也不能以保修对待，但是可以实行收费修理：

- a. 未按商品使用说明书要求使用、维护、保管而造成损坏的；
- b. 因不正确操作、电源不正常、破损（如：摔落等）而造成损坏的；
- c. 不经 Panasonic 认定服务店维修人员拆动造成损坏的；
- d. 不能出示本保修证及有效购机发票的；
- e. 保修证上记录的信息与商品实物标识不符或者涂改的；
- f. 因不可抗力因素（如雷电、地震、火灾、水灾等）造成损坏的。

4. 本保修条款只适用于消费者个人为生活消费需要而购买使用的场合，不适用于经营性等使用。

### [商品信息]

商品名称：真空吸尘器

产地：中国杭州

商品型号：MC-CL443

制造编号：

[保修回执] 以下回执是保修的重要依据，请勿自行撕下

商品型号：MC-CL443

制造编号：

保修结算 4

商品型号：MC-CL443

制造编号：

保修结算 3

商品型号：MC-CL443

制造编号：

保修结算 2

商品型号：MC-CL443

制造编号：

保修结算 1

商品型号：MC-CL443

制造编号：

促销员留存

[销售记录] 未完整记录以下信息将可能无法进行保修

销售店  
(盖章)

销售日期: ..... 发票号码: .....  
顾客姓名: ..... 联系电话: .....  
顾客地址: ..... 邮编: .....  
销售店名称: ..... 销售店电话: .....  
销售店地址: .....

[维修记录]

维修店名称: ..... 联系电话: ..... 送修日: .....  
维修店地址: ..... 邮编: .....  
故障内容: ..... 故障原因: .....  
维修内容: .....  
维修员签字: ..... 交验日期: .....

维修店名称: ..... 联系电话: ..... 送修日: .....  
维修店地址: ..... 邮编: .....  
故障内容: ..... 故障原因: .....  
维修内容: .....  
维修员签字: ..... 交验日期: .....

维修店名称: ..... 联系电话: ..... 送修日: .....  
维修店地址: ..... 邮编: .....  
故障内容: ..... 故障原因: .....  
维修内容: .....  
维修员签字: ..... 交验日期: .....

Panasonic客户咨询服务中心:

400-810-0781

Panasonic官方网站: <http://panasonic.cn>

松下电器(中国)有限公司

# 规格

## 规格

型 号	MC-CL443
电 源	220 V ~ 50 Hz
额 定 功 率	1300 W
尺 寸 (长 × 宽 × 高)	287 mm × 256 mm × 220 mm
净 重	3.6 kg (本体) 4.4 kg (含软管、两段接长管、地面吸嘴)
运 转 时 噪 音	82 dB
集 尘 容 量	0.7 L
电 源 线 长 度	5.0 m
附 属 品	<ul style="list-style-type: none"><li>• 软管 (1 根)</li><li>• 两段接长管 (1 对)</li><li>• 地面吸嘴 (角落净空气吸嘴) (1 个)</li><li>• 处处净吸嘴 (1 个)</li><li>• 缝隙吸嘴 (1 个)</li><li>• 棉被吸嘴 (1 个)</li><li>• 清洁用刷子 (1 个)</li></ul>

※ 本吸尘器属于 II 类器具 

松下电化住宅设备机器（杭州）有限公司  
Panasonic Home Appliances (Hangzhou) Co., Ltd.  
浙江省杭州市杭州经济技术开发区松乔街 2 号  
邮编：310018  
原产地：中国 杭州

© Panasonic Home Appliances (Hangzhou) Co., Ltd. 2013

**Panasonic 客户咨询服务中心：**

**400-810-0781**

Panasonic 官方网站：<http://panasonic.cn>

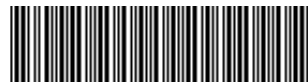

V01ZHL00R  
S1013-0  
发行：2013 年 10 月  
中国印刷