

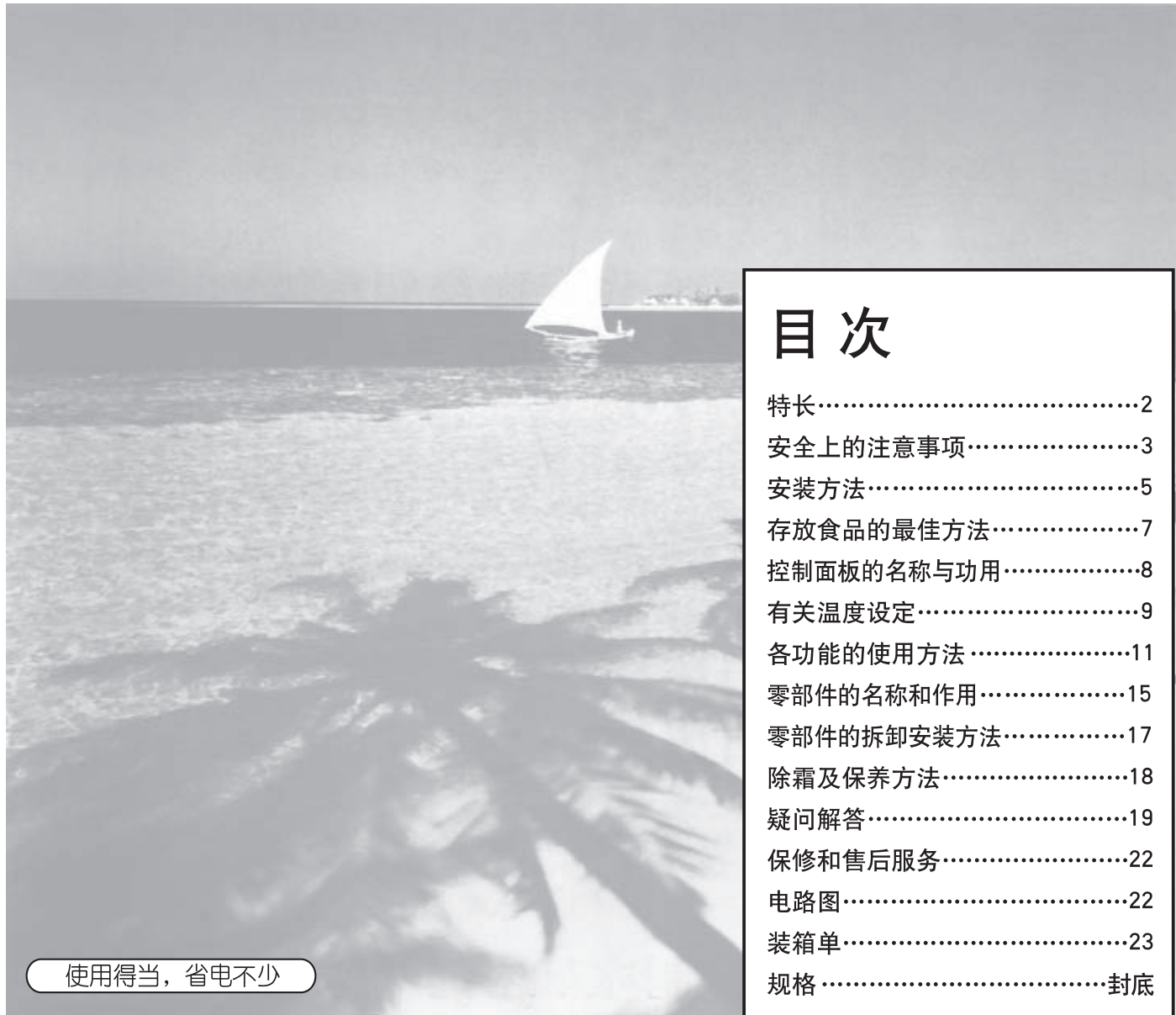

Panasonic®

使用说明书 家用电冰箱 (冷藏冷冻箱)

型号 NR-W56G1-K



目次

特长	2
安全上的注意事项	3
安装方法	5
存放食品的最佳方法	7
控制面板的名称与功用	8
有关温度设定	9
各功能的使用方法	11
零部件的名称和作用	15
零部件的拆卸安装方法	17
除霜及保养方法	18
疑问解答	19
保修和售后服务	22
电路图	22
装箱单	23
规格	封底

使用得当，省电不少

另附保修证

- 请仔细阅读本说明书和保修证后妥善保管，以备需要时查阅。
使用前务必请仔细阅读「安全上的注意事项」。
- 如果您需要修理或咨询时，请您与Panasonic客户咨询服务中心：400-810-0781联系或访问Panasonic官方网站 (<http://panasonic.cn>)，我们将竭诚为您提供优质的服务。
- 衷心感谢您购买Panasonic电冰箱。
- 本说明书包含了如何减轻对环境的影响的说明。

特长



此商品为
NR-W56G1-K

● 暗藏式门把手设计，简约大气

新颖流畅的暗藏式门把手，简化空间，不易造成碰撞，开合间尽显精致品位。

● 采用双循环制冷系统

- ◆ 制冷速度快且温度均匀，保鲜效果更好；
- ◆ 风冷技术，无需人工除霜，省时省力。

● 高效节能

采用Panasonic变频压缩机，耗电更少(取得国家能效等级1级)、噪音更低。

● 光动银抗菌装置

冷藏室内配备有光动银抗菌装置，能有效抑制细菌产生。

● 除异味净化功能

冷藏室内配备有银离子生物除味装置，对异味能进行有效的吸附和分解，从而营造食物清新、健康的保存环境。

● 节能导航功能

冰箱内置智能程序，根据各家庭的生活习惯记忆和学习冰箱的使用情况，并能感应冰箱周围环境照度的变化，确保冰箱达到最佳制冷运行状态。

● 侧置塔式LED照明

冷藏室及冷冻室内采用侧置塔式LED照明，内部视觉通透，一目了然，更显高档感和清洁感。

● 全电脑温控

- ◆ 冷藏室和冷冻室由电脑系统分别控制；
- ◆ LED显示屏可显示冷藏室和冷冻室温度；
- ◆ 温度设定简单方便；
- ◆ 忘关门提示功能；
- ◆ 冷藏关闭功能；
- ◆ 按键锁定功能。

● 光合保鲜功能

冷藏室的下层果蔬盒内带有光合保鲜装置，在蓝色LED灯、绿色LED灯光照作用下，可以保持蔬菜的维生素含量。

● 速冻功能

快速冷冻，保持食品的原汁原味。

● 迷你吧台

无需打开冷藏室门即可轻松存取饮料或食物，使用方便并可减少能耗，享受精致生活。

安全上的注意事项

务请遵照下述注意事项

为了避免危害使用者以及给他人造成财产损失，特此说明下列务必遵守的事项。

■采用了错误使用方法时产生的危害以及损失的程度，予以区分说明。



警告

有可能导致死亡或重伤的事项。



注意

有可能发生人身伤害或损坏财产的事项。



警告

电源插头及电源线



禁止

- 请勿用湿手触摸电源插头。
- 请勿损坏电源插头及电源线。
- 电源插头或电源线如有破损，请勿使用。
- 请勿捆扎电源线。
- 请勿采用拉扯电源线的方式来拔掉电源插头。
- 若电源线损坏，请联系指定的维修店并由专业维修人员负责更换，切不要私自更换。



必须

- 必须使用独立的、带接地线的专用三芯电源插座，并确保电源回路可靠接地。
- 电源插头要切实插到底。
- 检修、清洁冰箱时必须拔下电源插头。
- 定期清除电源插头上的灰尘。
(若电源插头积存灰尘，则会因潮湿等引起绝缘不良或火灾)

使用时



禁止

- 请勿自己动手拆开修理和改造冰箱。
- 如果照明灯损坏，请联系指定的维修店并由专业维修人员负责更换，切不要私自更换。
- 请勿损坏冰箱的制冷管路，避免因制冷剂泄露遇火而引起火灾。
- 请勿在冰箱附近使用易燃性喷剂。
- 请勿在冰箱内使用电吹风等电器产品或发热器具。
- 请勿向冰箱箱体及内部洒水。
- 请勿让儿童吊在冰箱门上。
- 请勿放入易燃物品。
- 请勿储存药品和学术资料。
- 请勿让儿童吊在吧台门上。



必须

- 若易燃性气体泄漏，应打开窗户通风换气，不要触碰冰箱。
- 若闻到焦糊味，应拔下电源插头中断冰箱运转。

放置时



禁止

- 请勿将冰箱放置在潮湿和容易溅到水的地方。
- 请勿将盛有水的容器、电源插座、稳压电源、微波炉及类似点燃的蜡烛等物品放置在冰箱顶部。



必须

- 必须将冰箱放置在通风良好的地方，四周留有空隙。

废弃时



必须

- 废弃冰箱时，请卸下冰箱门封条，避免幼儿进入玩耍发生意外。
- 冰箱采用可燃性制冷剂，隔热保温材料使用了环戊烷，因此废弃时应用妥善的方法加以丢弃。

安全上的注意事项



注意

储存食品时



禁止

- 请勿将瓶类放入冷冻室。
(瓶内液体冷冻后发生膨胀, 引起瓶碎裂而受伤)
- 放置瓶类等物品时, 物品请勿超出搁板边缘。
(若硬塞入大瓶, 开关门时可能会掉落而伤及人体)
- 请勿用湿手触摸冷冻室内的食品和容器。
(可能导致手冻伤, 尤其是金属容器)
- 请勿食用发出异味或变色的食品。
(若食用腐败的食品会引发疾病)
- 请勿踩踏前挡板。



必须

- 开闭冰箱门或吧台门时, 请确认是否其他人触摸冰箱。
(避免冰箱门或吧台门夹住手指)
- 请勿双手同时打开双门。
(避免冰箱门夹住手指)

清洁时



禁止

- 请勿将手或脚伸入冰箱底部。
(清洁时, 若手或脚伸入底部可能导致手划伤)



必须

- 清洁过程中若需移动冰箱, 请在容易受损的地面上铺设保护用的板。

遇到这种情况时

- 停电时, 请减少开冰箱门的次数, 避免放入新买的食品。

(防止冰箱内温度上升)

- 拔下电源插头后, 应等待10分钟后再插回电源插座。

(若马上插回电源插座会给压缩机增加负荷, 可能发生故障)

- 若在电压波动范围较大(超过187~242V范围)的情况下使用冰箱, 可能导致其无法正常使用或发生其他意外, 建议加装500W以上的自动稳压器配合使用。

- 箱体表面涂漆受损时, 请尽快将锈除去并贴上防水性墙纸。

- 当冰箱门封条有损坏, 失去作用时, 请与Panasonic客户咨询中心联系进行更换, 否则会导致冰箱冷气泄漏, 增加能耗。

- 冰箱背面、侧面及底部沾染灰尘和厨房垃圾时, 要及时清理保持清洁, 否则会导致能耗的增加。

安装方法

为了节省电费、抑制噪音，务必请您正确安全地安装冰箱。

选择正确的位置

拆除包装

拆除包装箱、泡沫底座及所有固定用的胶带。

腾出散热空间

为冷却食品，冰箱将向四周散发热量。如图所示，左、右要腾出10cm以上，背面要腾出5cm以上，上部要腾出3cm以上的空隙。(产生振动噪音时则拉开些)

安装在不受热气和太阳光照射之处

这样可抑制冷却能力的下降，节省电费。

安装在湿气少，通风情况良好之处

这样可抑制发霉，节省电费。

安装在结实的水平处

调整可调支脚，并使之固定。(防止振动和噪音)
若放在地毯和聚氯乙烯制的地板材质上时，在冰箱下要先铺上一块结实的木板。(防止受热而变色)

静置

安装调平后，先不要接通电源，让冰箱静置6小时以上，再接通电源，以确保冰箱正常运转。

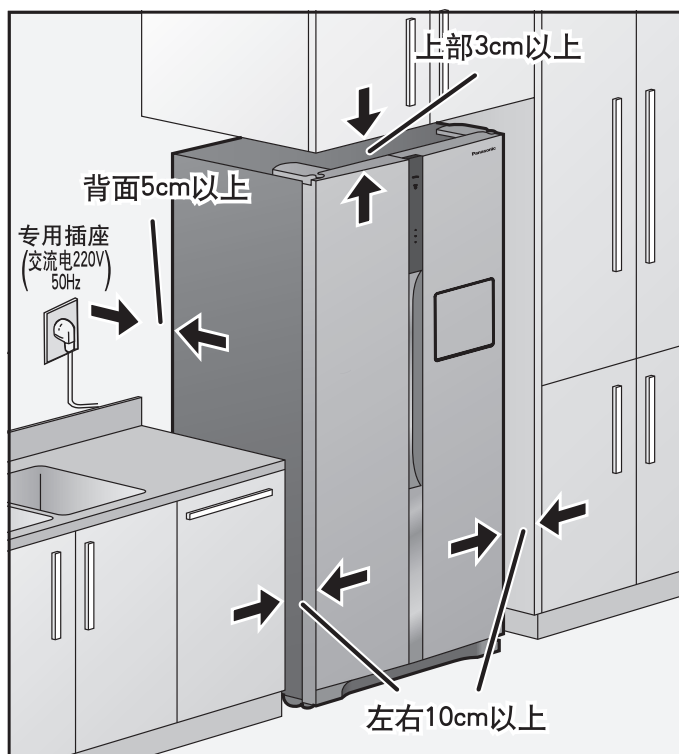

安装冰箱

- 冰箱有四个脚轮，能被容易的移动。
- 仔细阅读以下内容，把冰箱放在最佳位置，一旦安装的位置被确定，平稳放置冰箱，调整使它水平。

前挡板的拆卸

当两扇门被打开时，前挡板可以看见，前挡板上部可看见一左一右两螺丝，拧下两螺丝并取下。

握住前挡板，然后朝你的方向拉出前挡板并把它卸下来。

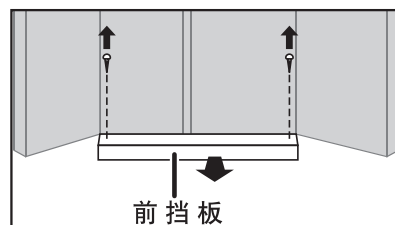

使冰箱平稳放置

将平头螺丝刀插进可调支脚的槽口中，朝箭头所示的方向旋转调整可调支脚，放低它们到水平，使它们平稳。

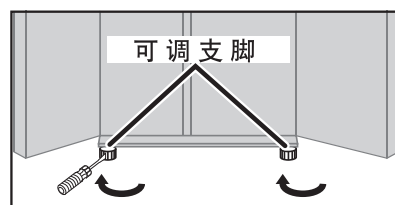

使冰箱水平

调节两个可调支脚，使冰箱与地面平齐。

如果左右两个门不互相平齐，调整其中的一个支脚，使两门对齐。

如果左门比右门低

朝箭头所示的方向，旋转左边的可调支脚，并调整（图一）。

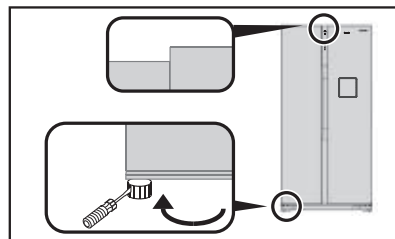

图一

如果右门比左门低

朝箭头所示的方向，旋转右边的可调支脚，并调整（图二）。

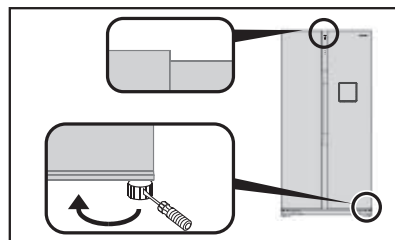

图二

前挡板的安装

参照拆卸前挡板的相反的顺序。

- 安装时，请用力嵌入；没有牢固固定的话，开关冰箱门时会发出异响。（这不会影响冰箱的性能）

当移动或搬运冰箱时

在移动或搬运冰箱之前

- ① 取出食品及制冰盒里的水或冰块。
- ② 拔下电源插头。
- ③ 拆下前挡板。
- ④ 调整可调支脚并把冰箱往前推。
- ⑤ 将水从后部的溢水出口排出。
在溢水出口下放置一个容器，将冰箱朝后倾斜，将水从溢水出口处排尽。
- ⑥ 安装前挡板。
参照拆卸前挡板相反的步骤。



搬运冰箱

冰箱必须有至少四个人搬运。

- 每个人搬冰箱的一个角。
- 请不要拿着冰箱门搬运。
- 用胶带将冰箱门完全固定，这样就不会打开。

请注意

- 请不要横着装载。（会引起故障）
- 安装调平后，先不要接通电源，让冰箱静置6小时以上，再接通电源，以确保冰箱正常运转。

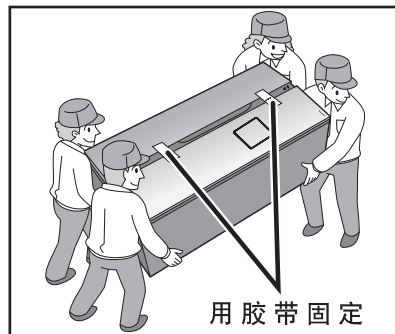

存放食品的最佳方法

安装好后

- 擦拭冰箱内部。
- 等充分冷却以后再将食品放进去。（即使插上电源，也不可能马上冷却。外部气温较高的夏季，有时需要4个小时才能冷却）

存放食品时

- 擦拭食品，去除污迹。
- 包好食品，防止干燥和串味。
- 水果、蔬菜水分较多，为了避免水分蒸发加厚霜层，应用塑料袋包好再放入冰箱，节约电能。
- 食品完全冷却后才能放进冰箱，热的食品会使冰箱内部的温度上升，还会增加蒸发器表面结霜厚度，增加耗电量。
- 冰箱存放食物不宜过多过紧，否则会影响冰箱内空气的对流，既影响保鲜效果，又增加压缩机工作时间。
- 尽量减少冰箱开门次数，缩短开门时间。若开门时间过长，会增加压缩机运行时间，不利于节能。
- 如果忽视了以上几点，将导致更高的能耗。

食品保存方法



（本说明书的示意图与实物有所区别）

控制面板的名称与功用

开始使用

- 接通电源约5秒后显示屏显示冷藏室、冷冻室温度（闪烁）。
- 刚接通电源时，冷藏室、冷冻室分别闪烁显示“8℃”、“-12℃”，到显示温度不闪烁约需3-4小时。（此为环境温度约32℃，不放入食品且关上门，冰箱运转正常的情况下）
- 在夏天，环境温度较高时，到显示温度不闪烁所需的时间会更长。

冷藏室

由于刚接通电源时，库内尚未冷却，故温度显示为“8℃”（此时温度显示呈闪烁状），当温度不高于8℃时，便转为实际温度显示，温度显示不闪烁。

显示库内实际温度



冷冻室

由于刚接通电源时，库内尚未冷却，故温度显示为“-12℃”（此时温度显示呈闪烁状），当温度不高于“-12℃”时，便转为实际温度显示，温度显示不闪烁。

显示库内实际温度

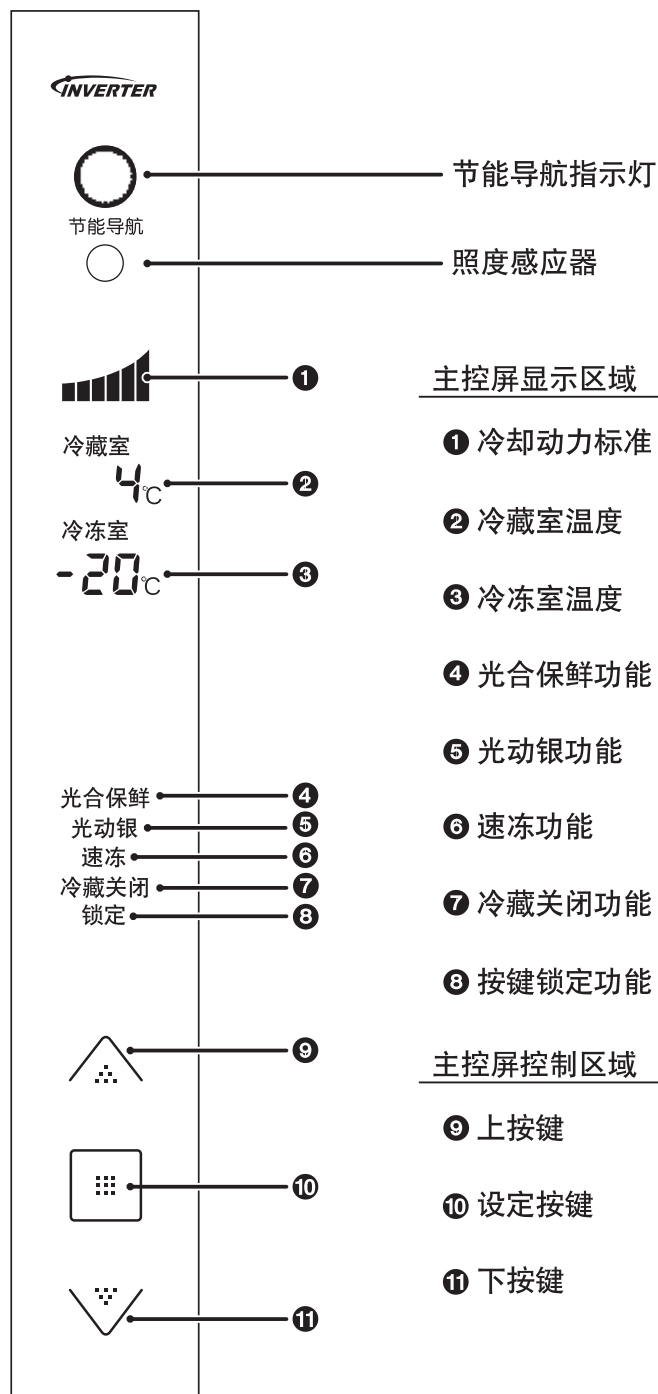

请注意





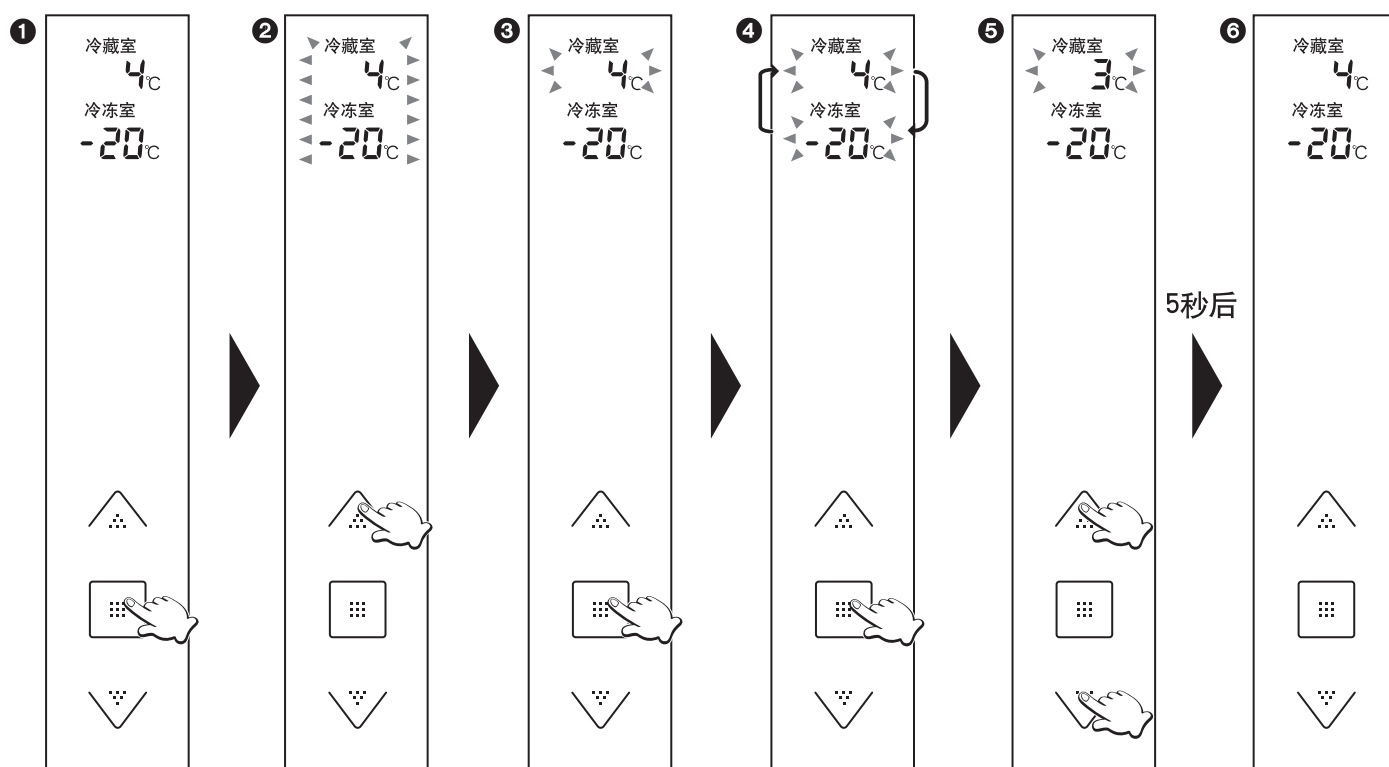

- 在一般情况下，显示屏熄灭，当操作按键或门打开的时候，显示屏点亮。
- 有时在夏季等炎热的时候因放入未冷却的食品、或因开闭门，导致库内温度上升，显示数值会高于设定温度，故请适当地减少开门次数。
- 当环境温度低于8℃，接通电源后，冷藏室显示的温度是实际温度，此时温度显示不闪烁；冷冻室显示的温度为“-12℃”，此时温度显示呈闪烁状。

有关温度设定

温度设定方法

- 冰箱出厂时，冷藏室的设定温度为4℃，冷冻室的设定温度为-20℃，若要改变制冷效果，可重新对温度进行设定。
- 冷藏室的温度设定范围为7℃ ~ 1℃，冷冻室的温度设定范围为-17℃ ~ -25℃。



- ① 接触触摸屏上的任意键，显示屏点亮，显示冰箱内的温度；
- ② 按“”键，温度显示区开始闪烁，意味着温度可以设定；
- ③ 按“”键，冷藏室温度开始闪烁；
- ④ 每按一次“”键，显示的闪烁位置在冷藏室、冷冻室温度之间变化；
- ⑤ 按“”键或按“”键，可进行温度设定；
(按“”键，温度上升；按“”键，温度下降)
- ⑥ 约5秒钟后，显示停止闪烁，意味着退出温度设定，将恢复①的显示状态。
 - 大约25秒钟后，显示屏熄灭。

冷藏室

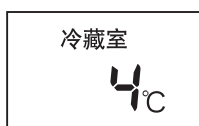

设定冷藏室温度

冷藏室的温度设定范围为7°C ~ 1°C。

请注意

- 把冷藏室温度设定在2°C或1°C长时间使用，食品有可能会冻结。
- 选定冷藏关闭功能后，冷藏室温度显示区域显示“OFF”且冷藏室温度不能设定。

冷冻室



设定冷冻室温度

冷冻室的温度设定范围为-17°C ~ -25°C。

使用须知

- 果蔬盒的温度会随着冷藏室的设定温度而自动变化。
- 冰箱内温度会因环境温度、设置状态、使用条件及食品的多少而有所变化。
- 因测试方法和工具不同，实际测试温度与显示温度略有差异。
- 选定速冻功能后，冷冻室实际测试温度可能与显示温度有差异。
- 本冰箱是通过微电脑处理器来控制库内温度。当环境温度发生变化、压缩机运转或停止、以及开关门时，库内温度会产生波动，从而导致显示温度与设定温度略有偏差。
- 停电的时候要减少开冰箱门的次数，并避免再放入新买的食品。

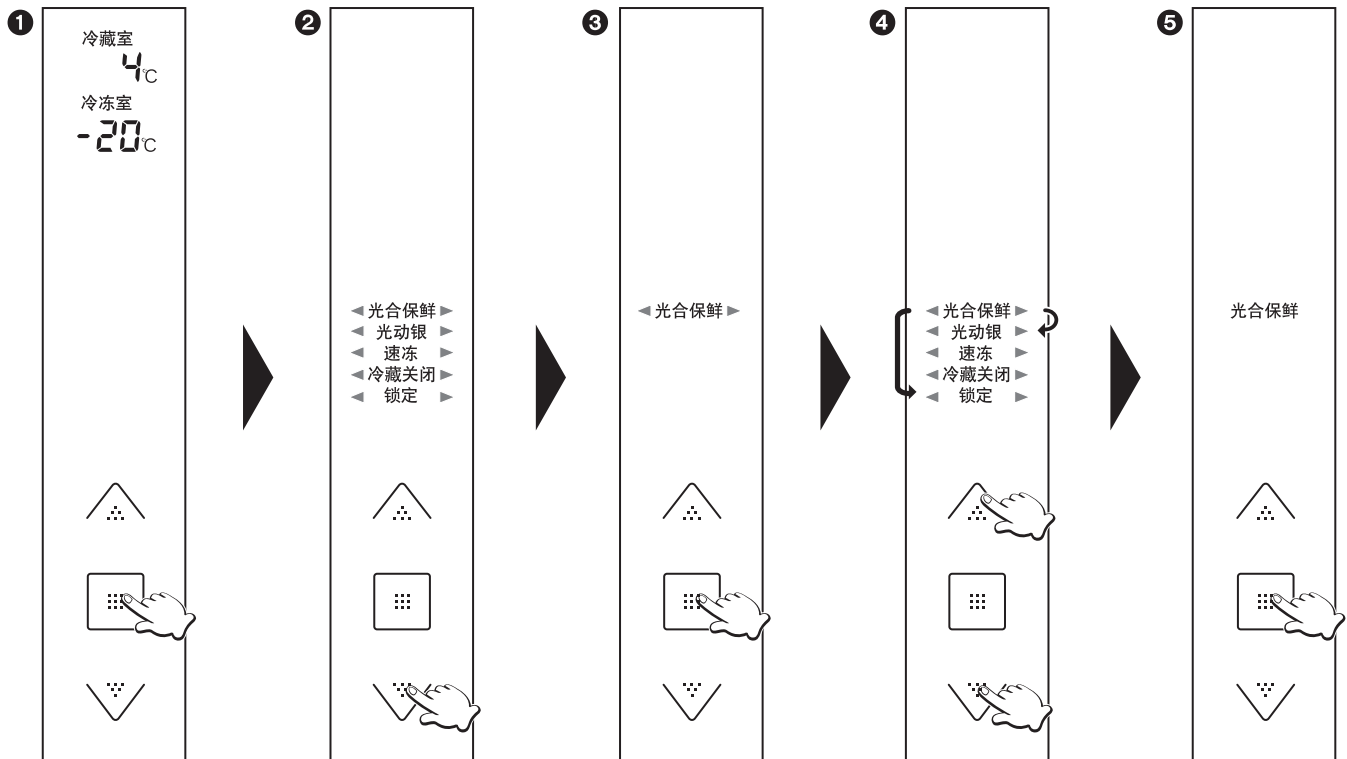

各功能的使用方法



① 接触触摸屏上的任意键，显示屏点亮。

② 按“”键，功能显示区开始闪烁，意味着各种功能可被设定。

③ 按“”键，“光合保鲜”开始闪烁。

④ 按“”键或按“”键，可在各功能之间选择。

⑤ 按“”键选择要设定的功能。

如被选择的功能在设定前是熄灭的，则此功能停止闪烁并点亮，此功能被选定。

如被选择的功能在设定前是点亮的，则此功能停止闪烁并熄灭，此功能被解除。

5秒钟之内按上下按键选择其它功能设定。

- 如已选定部分功能，并在5秒钟之内未进行其他设定操作，则功能显示区域将显示已选定功能。
- 大约25秒钟后，显示屏熄灭。

请注意

- 若拔下电源插头或停电的情况下，已设定的光合保鲜、光动银和速冻功能会自动解除，已设定的锁定和冷藏关闭功能不会解除。
- 选定冷藏关闭功能后，门开报警提示、光合保鲜和光动银功能等仍将起作用。

节能导航功能的使用方法

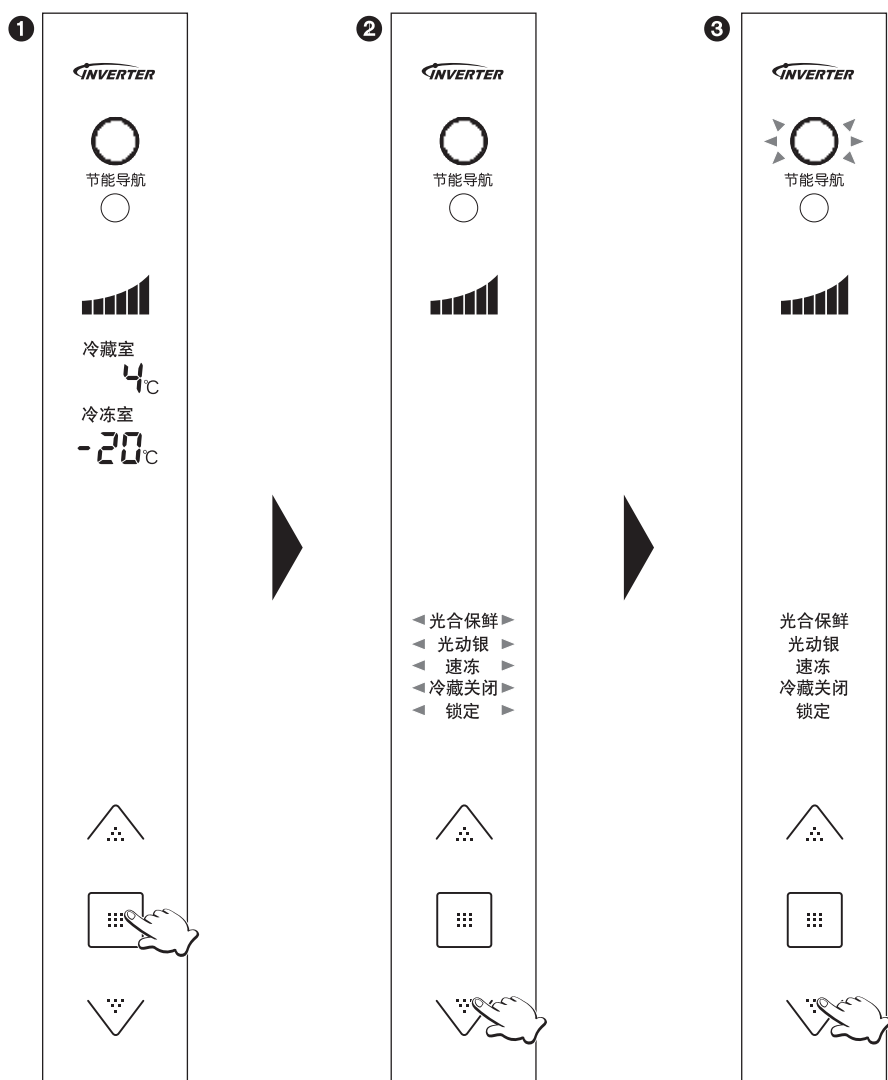

- ① 接触触摸屏上的任意键，显示屏点亮。
- ② 按“▽”键，功能显示区开始闪烁。
- ③ 如节能导航功能处于关闭状态，再次按“▽”键3秒以上，节能导航指示灯闪烁3次后，在30秒钟内以较弱的光亮度点亮，此功能启动。
如节能导航功能处于启动状态，再次按“▽”键3秒以上，节能导航指示灯闪烁3次后熄灭，此功能关闭。
 - 如果在5秒钟之内未进行设定操作，将恢复①的显示状态。

请注意

- 若拔下电源插头或停电的情况下已设定的节能导航功能不会解除。
- 选定速冻功能后，节能导航功能不能设定。

节能导航功能

节能导航

在节能导航功能开启情况下：

通过冰箱门开关频率了解到生活规律以及使用频率少的时间段，同时冰箱周围光线变暗的时候，节能导航开始运行。

节能导航功能运行时，节能导航灯点亮。

节能导航功能运行时，通过感知冰箱门开关次数、冰箱周围光线的明暗，自动达到最佳制冷运行状态。

请注意

- 在设定温度改变、速冻功能选定的情况下，节能导航功能不运行。
- 当冰箱门开关、冷藏室内温度上升时，节能导航功能不运行。
- 节能导航功能运行中设定温度和显示温度可能会不同。

光合保鲜功能

光合保鲜

用户可以根据自己的需要对光合保鲜功能进行ON/OFF的操作。

在蓝色LED灯、绿色LED灯光照作用下使冰箱具有LED光保鲜功能，保持蔬菜的维生素含量。

光动银功能

光动银

用户可以根据自己的需要对光动银功能进行ON/OFF的操作。

光动银抗菌装置中附有银离子，能有效抑制细菌产生。※1

银离子生物除味装置对冰箱内异味具有吸附和分解作用，从而营造食物清新、健康的保存环境。※2

※1按照GB21551.2-2010试验方法测得，光动银抗菌装置中过滤网抗菌率为99.99%。

※2按照GB21551.4-2010试验方法测得，银离子生物除味装置对冰箱冷藏室中三甲胺的吸附分解率为90.6%。

上述试验委托中国家用电器检测所进行，所标示的抗菌率和异味吸附分解率为试验室的检测数据，根据使用环境的不同，会有所变化。

请注意

- 气味较重（气味容易转移）的食品，务必使用密封容器或保鲜膜进行保存。否则即使按了光动银键进行除味，也不能将气味完全消除。
- 除味过程中，请尽量减少开门次数。
- 对气味较重的食品，即便短时间保存，也要用密封容器或保鲜膜进行保存。

速冻功能

速冻

若要快速冷冻食品时，可使用速冻功能。

选定速冻功能后，冷冻室温度迅速下降，使新鲜的食物迅速冷冻。

选定速冻功能后，如果冷冻室温度降得足够低，就可以解除速冻功能；如果您忘记解除速冻功能，冰箱会在微电脑控制下，在默认的速冻时间（50小时）运行完后自动解除。

请注意

- 选定速冻功能后，冷冻室内的温度将可能低于设定温度。
- 选定速冻功能后，冰箱可能会长时间不停机或短暂停机。

冷藏关闭功能

冷藏关闭

- 若要停止冷藏室制冷，可使用此功能。
- 选定冷藏关闭功能后，冷藏室内LED照明灯将不亮。

锁定功能

锁定

显示面板上的按键被锁住。

选定锁定功能后，“锁定”显示在显示面板上。

要解除锁定功能，按“”键3秒钟以上。

门开报警及库内温度异常报警提示

- 为了提醒您门是否已关闭及库内温度是否异常，设计有门开报警及库内温度异常报警提示功能。

		温度显示	蜂鸣	LED照明灯
门打开时间	1分钟后	闪烁点亮	1次蜂鸣	1次闪烁
	3分钟后	闪烁点亮30秒后熄灭	2次蜂鸣	2次闪烁
	5分钟后	熄灭(*)	连续音	连续闪烁
库内温度异常	冷冻室-12℃以上	闪烁点亮30秒(*)	无蜂鸣	正常
	冷藏室8℃以上	闪烁点亮30秒(*)	无蜂鸣	正常

(*)每间隔30分钟闪烁点亮30秒。

冷却动力标准(压缩机转速)显示

- 显示冷却动力标准(压缩机的运转速度)。

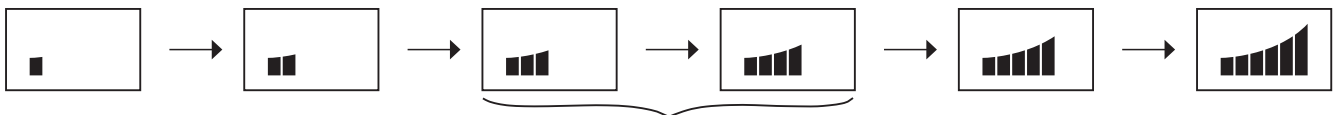

- 最低冷却动力 (压缩机停止运转或压缩机最低速运转)
- 低级冷却动力 (压缩机低速运转)
- 中级冷却动力 (压缩机中速运转)
- 高级冷却动力 (压缩机高速运转)
- 最高冷却动力 (压缩机最高速运转)

零部件名称和作用

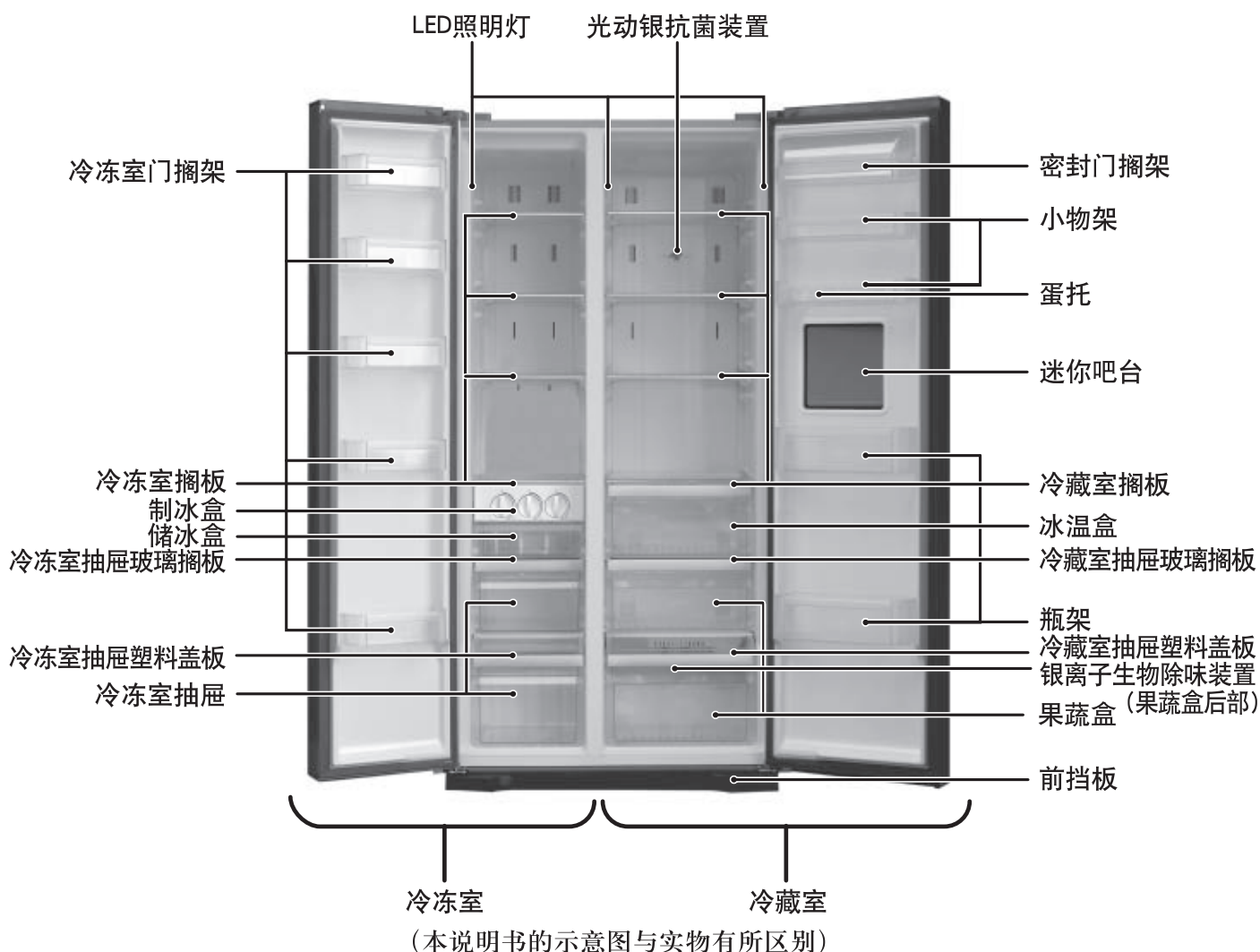

果蔬盒 / 冰温盒 的使用方法

- 果蔬盒/冰温盒应拉到跟前使用。
拉到跟前使用完以后，务必请再推回原处。若不推回原处而关上冷藏室门，果蔬盒、冰温盒或门会因此而受损。



请注意

- 为保持较高的湿度，果蔬盒内因食品种类和数量的不同，有时会出现水滴积存的现象。请将积存的水滴擦掉。
- 停电的时候要减少开冰箱门的次数，并避免再放入新买的食品。

[门全打开时]

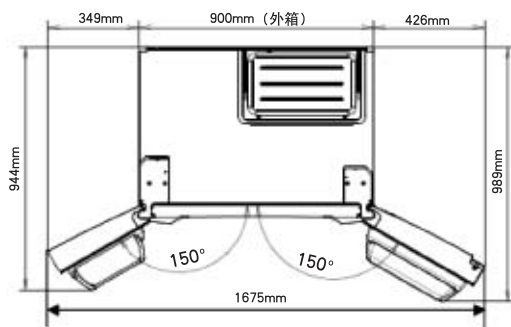

[库内部品取放时]

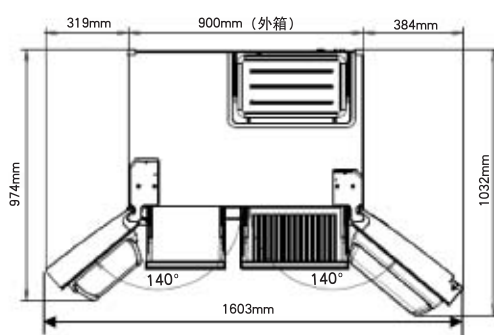

迷你吧台的使用方法

1、推动迷你吧台门上端中央部分，直至听到“咔嗒”声，迷你吧台门将自动打开。不需要打开冰箱门就可以存取饮料或食物，使用方便并可降低能耗。使用时冷藏室的LED照明灯会点亮，因此就能更方便地存取饮料或食物。

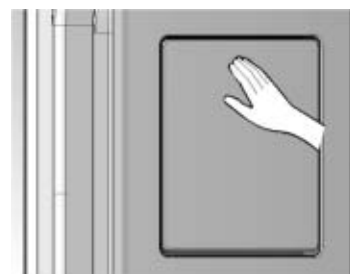

2、打开迷你吧台门并将其用作托盘以支撑物品，如玻璃杯和饮料瓶。



3、关闭迷你吧台门时，向上推动迷你吧台门上端中央部分，直至听到“咔嗒”声。

请注意

- 请不要在迷你吧台门上放置重物，可能导致其损坏。不可让儿童攀附在吧台门上，否则有伤人危险。
- 请不要在迷你吧台门上放置热的物品，可能会导致吧台表面变形。
- 关闭迷你吧台门时，确认是否有他人触摸迷你吧台门框，避免夹住手或手指。
- 如果迷你吧台的门封条变脏，请用湿布擦拭吧台门封条的表面。请不要把门封条取下来，避免因安装不良导致漏气。
- 请不要从迷你吧台门的里侧往外压，可能会发生故障。
- 迷你吧台门打开的时候，请不要同时打开冷藏室的门，可能会发生人身伤害以及物体损坏。



如何制冰

- 1、向外轻轻拉动制冰盒，将水倒入制冰盒内，到水位线后停止加水，水平推入制冰盒的支架上。
- 2、取冰块时，用手按顺时针方向扭动制冰盒上的旋钮(旋钮到底再释放回弹)，可将制好的冰块倒入储冰盒中。

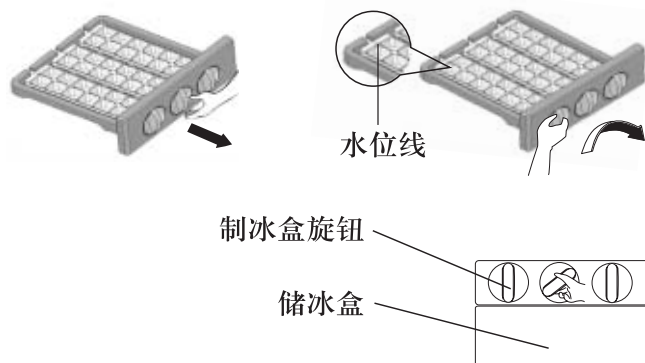

请注意

- 为便于快速制冰，在开始制冰前，应将冷冻室的温度调到最低的设定值或选定速冻功能，以便使冷冻室降至较低的温度。
- 在制冰盒内注入水时，不宜过满。如果注水太多就不容易分开冰块，而且水会滴落下去，使储冰盒里的冰块冻结在一起。
- 在水未完全冻结之前旋转旋钮，剩余的水会滴入储冰盒，使冰块冻结在一起。

零部件的拆卸安装方法

冷藏室搁板、冷冻室搁板等

- ① 轻轻抬起搁板后方；
- ② 然后拉出搁板。

当装入搁板时，把搁板对齐左右导轨，然后推回原位。

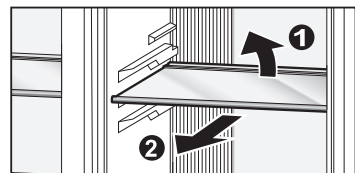

果蔬盒、储冰盒、冷冻室抽屉等

- ① 把抽屉向外拉；
- ② 与此同时稍稍抬起抽屉后部；
- ③ 然后把抽屉拉出。

当装入抽屉时，使它与左、右导轨对齐，然后推回原位。

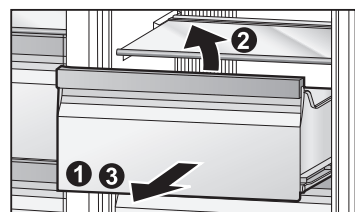

密封门搁架、瓶架等

把搁架从下向上推出，并移开。

当装入搁架时，使它对齐左、右两端的凸起，然后把搁架稳固地往下塞，直到它不能再移动。

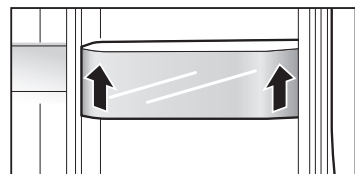

请注意

移动任何零部件之前，请确保部件没有存放食物。如果可能，将食物全部取出以防发生意外。

除霜及保养方法

除霜

- 本冰箱以自动方式除霜，不必进行人工除霜，蒸发器上的霜会自动融解，流到蒸发盘中蒸发掉。

保养前

- 冰箱保养前请断开电源

保养时

- 冰箱外部

先用含温水或中性洗洁精的软布擦拭，再用干净的软布擦干。

- 门封条

门封条容易附着汤汁、果汁等脏物，变脏后容易受损并导致冷气泄露。因此要经常用含清水的软布擦拭，并且用干布擦净。

- 冰箱内部

搁板、搁架、抽屉、瓶架等容易变脏的部件，要适时地进行清洁。

- 请勿使用下列物品清洁冰箱：

碱性或弱碱性洗洁精、去污粉、洗衣粉、研磨膏、石油、开水、酸、有机溶剂、牙膏、炊帚等容易损坏冰箱。

- 沾上油脂时，务请擦掉。

（油脂可能会导致塑料部件开裂）

保养后

请检查：

- 电源线是否破损？
- 电源插头是否变热？
- 电源插头是否插好？

停用冰箱时

- 一般情况下不要停用冰箱，以免影响冰箱的寿命。
- 如果需要停用冰箱，请参照上述保养方法清洁冰箱，并打开冰箱门2~3天，使内部干燥，以免产生异味或发霉。

请注意

- 若有不清楚之处，请及时与客户咨询服务中心联系。

疑问解答

检查完下列事项后，冰箱仍然反常，请拔下电源插头，并及时与客户咨询服务中心联系。

- 冰箱停止运转后可能会听到“咕噜、咕噜”声
- 刚关上或打开冰箱门不久，能听到声响
- 打开冰箱门之后，你会听到象气流或流水似的声音
- 冰箱开始工作时可能会听到“嗒嗒”声
- 听到“嗡嗡”的运转声

- 那是由于制冷剂回流到压缩机时在管路中发出的流动声，这是正常现象。
- 那是因为冰箱内部的空气急剧变冷，冰箱内部压力暂时比外部压力低之故，这是正常现象。
- 那是因为制冷剂在管路中流动时发出的声音，这是正常现象。
- 那是由于三通阀工作时发出的声音，这是正常现象。
- 那是由于冷气循环的风扇高速运行的声音，这是正常现象。

噪音太大
有异常声音

- 安装地面是否平坦结实？
- 冰箱后面是否离墙太近？
- 冰箱上面是否放着其它东西？
- 冰箱开始工作或停止工作时的声音一般较大，这是正常现象。
- 安装在地板上可能会有响声。

压缩机运转时间长

- 是否选定速冻功能？
- 冰箱初次使用时，运转时间长，这是正常现象。
- 夏季环境温度高，运转时间长，这是正常现象。
- 频繁开启冰箱门。
- 冰箱门未关严。
- 冰箱中一次放入大量食品需要冷却或冷冻。

完全不能冷却

- 是否停电？
- 电源插头是否插好？
- 电源电压是否220V？

冷却效果差

- 温度设定是否过高?
- 是否受太阳光直接照射或周围有无微波炉等发热器具?
- 是否将热的食品直接放入冰箱?
- 是否存放了过多的食品?
- 打开冰箱门的次数是否过多?
- 冰箱与周围是否保持了适当的距离?

感到冷藏室不冷

- 是否选定冷藏关闭功能?
- 在冬天或季节变换时, 外界气温下降较大, 与冰箱内温度的差异变小, 有时会感到冷藏室不怎么冷, 这种现象属正常而非故障。

冰箱外边结露

湿度变高时, 会产生结露现象。请用干布擦拭。

冷藏室内结露

温度较高以及冰箱门打开的时间较长, 开启次数较多时, 往往会引起结露现象。

果蔬盒上结露

- 那是因为防止蔬菜变干, 使之多存放几天而特意保持室内高湿度之故。
- 请擦掉果蔬盒底部积存的露水。

冰箱箱体表面发热

冰箱内装有散热管, 以防止结露。刚开始使用及夏季尤其会变热, 这是正常现象。

冷藏室中的食品冻结起来

- 冷藏室设定温度是否过低?
- 食品是否紧靠在后壁上?

耗电量

规格中所标注的耗电量是按照国家标准: 在25℃的环境温度下, 冷藏室控制在5℃, 冷冻室控制在-18℃情况下, 不开门, 从适量的完整运行周期(大于24小时)测得值中计算出24小时的耗电量。当放入食品较多, 环境温度较高或开门频繁时, 实际耗电量高于规格中的标注值是正常的。

压缩机运转声大

- 选定速冻功能后，压缩机的运转声较正常工作时大，这是因为在选定速冻功能后，压缩机高速运转，从而使压缩机的运转声有所增大，这是正常现象。
- 当一次放入较多的食品或环境温度较高的情况下，压缩机的转速会变大，也会使压缩机的运转声较正常时大，这是正常现象。

设定温度与显示温度有偏差

- 是否选定速冻功能？
- 是否将热的食品放在冰箱里？

开闭冷冻室门后，气压会发生变化，故门不易打开

稍过些时候，就容易打开冷冻室门了。

LED照明灯不亮

- 冰箱电源是否开着？
- 是否选定冷藏关闭功能？

控制面板上的按键不能操作

- 冰箱电源是否开着？
- 按键是否被锁定？

LED照明灯闪烁

冰箱门是否打开超过1分钟？

节能导航功能不运行

- 节能导航功能是否处于运行状态？（此功能出厂设定OFF状态）
- 电源恢复后库内是否充分冷却？
- 是否选定速冻功能？
- 是否频繁开关门？
- 是否将热的食品直接放入冰箱？
- 是否在频繁使用的时间段？
因具有学习和记忆功能，在使用频繁时间段节能导航功能会自动解除。

节能导航功能运行中停止

- 自动除霜后的通常冷却运行时节能导航功能将会被解除。
- 是否在频繁使用的时间段？
因具有学习和记忆功能，在使用频繁时间段节能导航功能会自动解除。

节能导航功能长期运行

- 照度感应器是否被遮盖？
- 控制面板的照度感应器是否脏污、磨损？

保修和售后服务

■ 保修证（另附）

务请您在购买的销售店确认保修证并填写购买日期、销售店名，仔细阅读完以后妥善保管起来。

保修期限：自购买日起整机一年，
主要部件三年。
制冷系统保修五年。

■ 当您委托修理时

当您按照第十九、二十、二十一页上的内容确认以后食品仍然不能冷却时，请您先拔掉电源插头，与客户咨询服务中心联系。

● 保修期限内

依照保修证的规定，负责修理。

● 超过保修期限时

对于那些经修理能够使用的产品，根据用户的要求进行收费修理。

我们承诺：

- 按照国家相关法规提供可更换部件。
- 遵守国家对于产品回收的相关法规。
- 本产品包含可再次利用的部件，废弃时请正确处理。

电路图

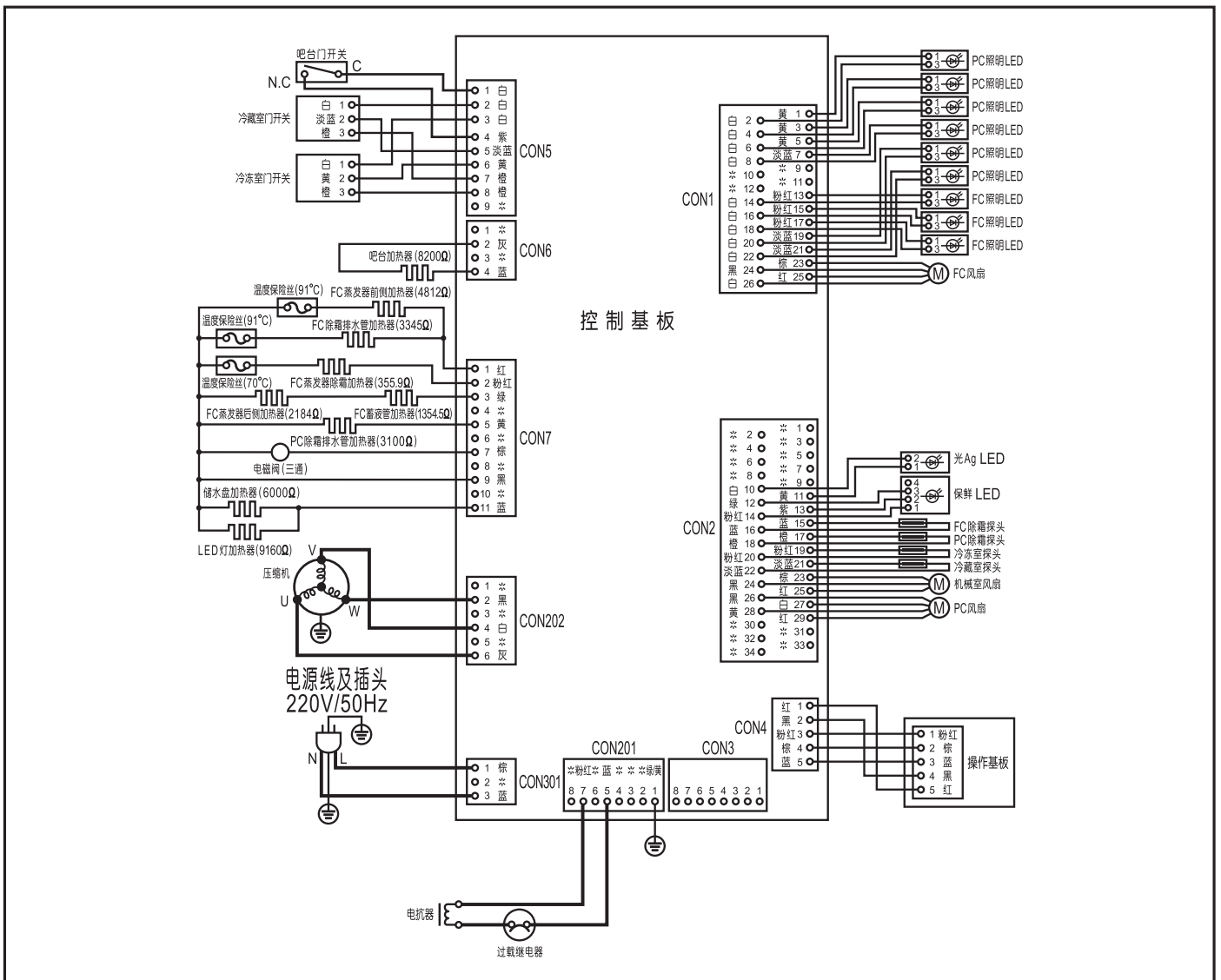

装箱单

名称	数量	型号	NR-W56G1 - K
电冰箱			1
冷藏室搁板			4
冰温盒			1
果蔬盒			2
冷藏室抽屉玻璃搁板			1
冷藏室抽屉塑料盖板			1
密封门搁架			1
小物架			2
蛋托			1
瓶架			2
冷冻室搁板			4
冷冻室抽屉			2
冷冻室抽屉玻璃搁板			1
冷冻室抽屉塑料盖板			1
冷冻室门搁架			5
制冰盒			1
储冰盒			1
前挡板			1
说明书			1
合格证			1
保修证			1

规格

商品名称	家用电冰箱(冷藏冷冻箱)
型号	NR-W56G1-K
气候类型	3(依据JB/T 7244标准)
气候类型	ST(依据GB/T8059.4标准)
防触电保护类别	I类
总有效容积	561L
冷藏室容积	339L
冷冻室容积	222L
额定电压	220V ~
额定频率	50Hz
冷冻能力	15kg/24h ※1
额定电流	1.18A
灯的最大额定输入功率	7W
除霜输入功率	190W
耗电量	1.12kWh/24h ※2
能源效率等级	1级
制冷剂名称及装入量	R600a, 70g
噪声值(声功率级)	38dB(A)
发泡剂	环戊烷
重量	119kg
外形尺寸(宽x深x高)	905x710x1850(mm)

※1 标示24h的冷冻能力：在速冻状态下测得。

※2 标示24h的耗电量：在节能导航关闭状态下测得。

本产品执行JB/T 7244-94, GB/T8059.4-93, GB4706.1-2005, GB4706.13-2008, GB12021.2-2008等标准。

注：本产品说明书内容如有变动恕不另行通知。

本产品已经获得中国环境标志认证。

※环境标志表示本产品与同类产品相比，具有环保节能等优势，对保护生态环境及人体健康更有益。

※您可以登录国家环境保护总局网站www.sepa.gov.cn查询相关信息。

备忘栏 (填写必要事项可防止遗忘)

购买日期	年 月 日	型号	NR-W56G1-K
销售店名		电话	

无锡松下冷机有限公司

地址：江苏省无锡市锡新一路1号

原产地：中国 邮编：214028 电话：(0510)85282648

发行：2013年9月

中国印刷

W0913-0

© 2013 Panasonic Home Appliances Refrigerator (Wuxi) Co.,Ltd. All Rights Reserved. ARAK0A200240