

Panasonic®

使用说明书

Operating Instructions

(家用) 头皮按摩器

(Household) Scalp Massager

型号

Model No. EH-HE94



中文	2
English	17

在使用本产品前，请仔细阅读本说明书并妥善保管，
以备将来参考。

Before operating this unit, please read these instructions
completely and save them for future use.

广州真生(八稿) |
2012.8.28

感谢您选购Panasonic头皮按摩器。使用前请仔细阅读全部说明。

部件名称



注意事项

使用头皮按摩器前请先阅读安全说明。该安全说明能帮助您安全正确地使用头皮按摩器，避免您伤害自己或他人。

警告(电源相关)

- 请勿在下述状态下使用本产品。
 - * 电源线或电源插头被磨损或发热时。
 - * 插入插座的电源插头松弛晃动时。
- 请勿损坏、改装电源线或过度折弯、拉拽、拧转电源线。请勿在电源线上放置重物或用物体夹住电源线。不遵守，则可能导致火灾、触电、短路或人员灼伤。
- 请勿用湿手从插座拔取或插入变压器。否则可能导致触电或短路。
- 请勿让变压器接触水或用水对其清洗。否则可能导致触电或短路。
- 切勿在浴室和淋浴房中使用变压器。否则可能导致触电或起火。
- 清理产品时，请务必将变压器 (RE7-46) 从插座上拔下。如不拔下，则可能导致触电或人员受伤。
- 请勿使用变压器 (RE7-46) 以外的变压器，并且请勿用变压器 (RE7-46) 为其他商品充电。否则可能导致短路、异常发热，甚至引起火灾。
- 请务必使用 100 ~ 240V 的交流电。否则可能导致火灾、触电或人员灼伤。

注意

- 请勿让别针或异物附着在电源插头上。否则可能导致触电或短路、起火。
 - 不充电时，请将变压器从插座上拔下。否则可能造成绝缘性能退化，进而导致触电、漏电或火灾。
 - 拔取变压器时，请勿拉拽电源线，而应握住变压器部分拔下。
(勿接触金属部位)
- 否则可能导致触电。

警告(使用相关)

中文

患有以下症状者不宜使用本产品。否则会引发事故，或是皮肤、身体不适等问题。(购买之前请咨询医师)

- 有遗传性皮炎、脂溢性皮炎、湿疹等头皮皮肤疾病的患者。
- 敏感体质患者，特别是皮肤过敏者。
- 有过硅制品等引起皮肤问题和障碍者。
- 急性疾病和恶性肿瘤患者。
- 传染性疾病患者。
- 精神上有残疾者或麻痹、知觉有障碍者。
- 有过洗发时引起头皮问题者。
- 有出血性疾病、血友病疾病等血液异常者。
- 高血压患者。
- 眼睛方面有疾病或是病史的患者。
- 孕妇。
- 正在服用药物者。(抗凝固剂等，或是含有使血液凝固成分的药品。)

以下部位及情况下请勿使用本产品。

- 接受过整形手术的部位。
- 头部患有皮炎或被晒伤等部位出现异常时。
- 头皮有创伤、湿疹、肿块或患有化脓性疾病时。
- 饮酒后或极度疲劳时。
- 生理期(激素水平不稳定会导致皮肤损伤)。

如在上述部位或情况下使用，则可能导致皮肤或身体损伤，引发事故。

- 请勿用于按摩头皮以外的地方。
 - 本产品不宜供肢体、感官或精神上有残疾者、或缺乏经验和知识者(包括儿童)使用，必须有监护者从旁监督并对本产品的使用加以指导，且对使用者的安全能承担责任。请避免儿童将本产品视为玩具，从而引发危险。
 - 请妥善处理本产品的包装袋，避免婴幼儿窒息等意外发生。请置于儿童触摸不到的地方。
 - 使用时请勿过度用力按压或移动过快。
 - 使用时请勿将手指放入梳头部件的凹槽里。
- 如不遵守上述事项，则可能导致皮肤或身体损伤，引发事故。

- 可作为洗发时的头皮护理使用。
- 感觉疼痛或身体不适时，请立即停止使用。
- 出现异常或故障时，请立即停止使用。

- 使用时长和使用频率请遵循 P6 的指示。
 - 初次使用时，请先调为 [弱] 模式，然后再根据个人的喜好进行调节。
- 如不遵守上述事项，则可能导致事故或身体损伤。









注意

- 请勿摔落或撞击按摩器以及变压器。以免导致受伤或使产品发生异常。
 - 以下人员请勿使用本产品。
 - * 接受植发的人。
 - * 使用局部假发(粘附式、延长式、编入式等假发)的人。
- 如上述人员使用，则可能导致事故或损伤。
- 请确认梳头附件清洁、安全后再使用本产品。以免导致事故或引起感染。

常见故障原因

- 请勿使用吹风机或暖风机对本产品进行干燥。否则会使部件变形或导致故障。
- 请勿将本产品放置在高温场所。否则可能导致故障。
- 请勿在本产品上涂抹稀释剂、汽油或酒精等。否则可能导致故障或使部件开裂、变色等。
- 请勿放置在有阳光直射的地方。否则可能导致梳头部件劣化，引起故障。
- 请勿将本产品放置或存放在靠近水槽，有水或其它盛有液体，高度潮湿的地方。否则可能导致故障。
- 使用后请用水清洗按摩器。否则按摩器会发生变形或变色等现象。
- 如果按摩器附着了浴室专用洗涤剂或染发剂等，请立即用水清洗干净。否则会导致故障或使部件开裂、变色等。

指示灯显示

运行时的显示	充电时的显示
按开/关/选择按钮1次时  [弱]: 绿色 以弱档模式运行	 ➡: 红色 充电中
按开/关/选择按钮2次时  [强]: 绿色 以强档模式运行	 ➡: 熄灭 充电结束
按开/关/选择按钮3次时  [强]和[弱]: 绿色 以强弱交替节拍 模式运行	 ➡: 闪动显示红色 充电异常 处理: 请在15°C~ 35°C的温度中充电。
按开/关/选择按钮4次时  所有指示灯: 熄灭 电源关闭	异常 现象  [弱]: 闪动显示绿色 梳头附件脱落 处理: 请将梳头附件安 装到按摩器主体上。

使用前须知

- 头皮按摩器的使用限度为每日一次，每次4分钟左右。
* 使用太过频繁不利于头皮健康。
- 可作为洗发时的头皮护理使用。
* 如有头发等物体缠绕在按摩器上，则可能导致故障。
- 根据身体状况的变化，头皮状态也会有所差异。
* 请使用时注意头皮的状态。
* 如发觉皮肤有发疹、发红、瘙痒等任何异样，请立即停止使用并咨询医生。
- 头皮出现异常时
* 头皮异常可能由应激反应、体质因素、内脏疾病或使用洗发水等护发用品引起，请咨询医生。

- * 每天脱发50~100根为生理性脱发的范畴，因此使用头皮按摩器出现脱发为正常现象。
如脱发量超出正常水平，请立即停止使用并咨询医生。

梳头附件的拆卸和安装方法

• 拆卸方法

用手按住梳头附件卡入钮(③)，对齐动作轴和轴承部，慢慢取下梳头附件。

• 安装方法

对齐动作轴和轴承部，同时将梳头附件4处凸出部分与主体的凹处拼合，直到听到“咔嗒”一声，说明梳头附件已固定。

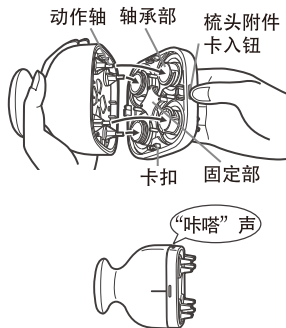

充电方法

备注

初次使用或半年以上未使用时，在充电开始的几分钟内，按摩器上的充电指示灯可能会不亮，此时如继续充电则指示灯会亮灯。

- 1 将电源插头插入主体插口
※如果插口处有水滴，请将其擦除。
- 2 将按摩器主体置于放置台上
※请务必置于放置台上进行充电，以免梳头部件变形。
- 3 将变压器插入插座

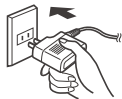
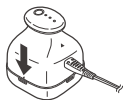

4 确认充电指示灯

※如果在运行中进行充电,则按摩器会停止运行并开始充电。



充电约需 1 小时

※ 充电结束后充电指示灯会熄灭。

※ 根据电池的剩余电量, 充电时间可能会有所缩短。

※ 充满电时, 充电指示灯大约在 5 秒后熄灭。

※ 充电结束后, 如果在连接变压器的状态下按开 / 关 / 选择按钮, 则充电指示灯会亮灯并大约在 5 秒后熄灭, 以此表明已充电结束。

5 充电结束后, 先将变压器从插座拔除, 然后再将电源插头从按摩器主体拔下。

※ 充电约 1 小时: 每日一次, 每次使用 4 分钟左右, 可使用 1 星期 (7 次)。

※ 最佳充电温度为 15°C ~ 35°C。如果在此温度范围外充电, 则可能出现充电时间增长 (约 3 小时) 或充电指示灯闪动、无法充电的现象。

※ 如果充电时电视等电器发出杂音, 请使用其他插座充电。

※ 按摩器使用的是锂离子电池, 即使进行续充也不会降低电池的性能。

充电过程中无法操作头皮按摩器。

头皮按摩器的基本使用方法

※ 为保护头皮, 如果按压力度太强则按摩器有时会自动关闭电源。如需继续使用, 请按开 / 关 / 选择按钮。

※ 建议在 5°C ~ 40°C 的温度中使用。

1 轻轻地冲洗头发

2 在头发上涂抹洗发水并用 手轻揉至产生泡沫



3 单手握住按摩器主体，然后将其 从放置台上取下

①使按摩器背面的 [▲] 标记位于
面前。

②用拇指和食指夹住按摩器。

※请用手握住整个按摩器。

※手上有洗发水或泡沫而打滑时，
请将手洗净后再使用。

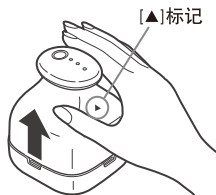

4 按开 / 关 / 选择按钮，选择模式

• 每按一次开 / 关 / 选择按钮，
模式都会进行切换。

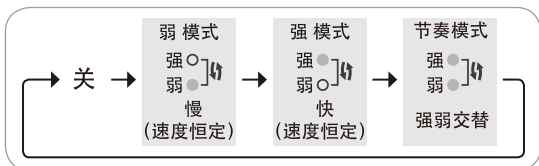

※初次使用时，请先调为 [弱] 模式，然后再根据个人的喜
好进行调节。

5 轻轻按压按摩器，使 4 个梳头均能接触到头皮，然后再根据个人的需求移动按摩器进行头皮按摩。

※如果头发较长，请将头发分开，使梳头部的前端能够触到头皮。

头皮按摩器的详细使用方法→P11

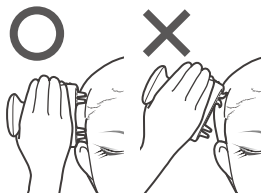

6 使用后，按开 / 关 / 选择按钮，将电源关闭。

※连续使用 4 分钟后，按摩器将自动停止运行。



7 将洗发水冲洗干净。

※冲洗掉洗发水后，可对头发进行一般性护理。
(护发素、焗油、发膜等)

头部名称

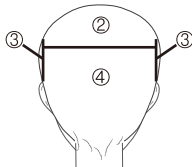
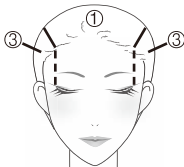
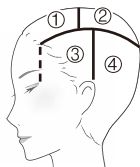

① 头前部

左右双耳连线之前的部分。
宽度在外眼角的延长线附近

② 头顶部

左右双耳连线之后的部分。
后方在侧头骨的延长线内

③ 头侧部





侧头骨的下部。
左右双耳最高处连线之前的部分

④ 头后部

侧头骨延长线的下部。
左右双耳最高处连线之后的部分

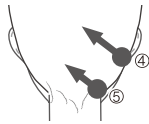
头皮按摩器的详细使用方法

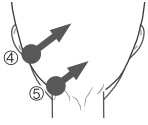
图标	动作	
●	按压按摩器5秒左右	
→	一边向箭头方向提拉推按头皮，一边缓慢滑动按摩器(5秒左右)	
<p>※请轻轻按压按摩器，使4个梳头部的前端均能接触到头皮。</p> <p>※请注意不要让梳头碰触到脸部。</p> <p>※在右侧头部使用时，请用右手操作按摩器； 在左侧头部使用时请用左手操作按摩器。</p> <p>※如希望调整节奏模式的强弱时间，请使用时不要滑动按摩器，而在“●”位置持续按压按摩器。</p>		<p>※将按摩器上的[▲]标记对准箭头方向，移动按摩器。</p> <p>[▲]标记</p>
<p>头前部</p> <p>* [在发际处按压5秒左右 用5秒左右的时间从发际处移动至头顶 重复执行①的操作2次</p>		
<p>头侧部(右)</p> <p>发际处至头顶部(与*处的动作相同) 重复执行②的操作2次 重复执行③的操作2次</p>		

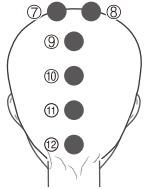
<p>头后部（右） 从发际处至斜上方（与*处的动作相同） 重复执行④的操作1次 重复执行⑤的操作1次</p>	
<p>头侧部（左） 发际处至头顶部（与*处的动作相同） 重复执行②的操作2次 重复执行③的操作2次</p>	
<p>头后部（左） 从发际处至斜上方（与*处的动作相同） 重复执行④的操作1次 重复执行⑤的操作1次</p>	
<p>头顶部至头后部 在头顶最高部位（⑥）按压5秒左右，然后稍稍离开头皮 重复执行⑥的操作4次</p>	
<p>按照⑦~⑫的顺序，分别在各部位按压1次 ※请用手扒开头发，使四个梳头的前端均能触到头皮。</p>	

清理方法

※使用后，请务必用水清洗按摩器。

1 将梳头附件从按摩器主体上拆下。

- 用手指按住梳头附件卡入钮
(③)，将梳头附件取下。

梳头附件卡入钮

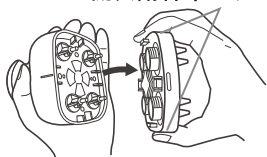

2 将附着在按摩器主体和梳头附件上的头发和污渍冲洗掉。

注意

请勿自行拆解梳头附件。

否则可能导致按摩器不能正常运行。
固定部脱落时，请参照 P14 进行确认。

- 请勿使用热水冲洗。
 - 请用清水进行冲洗。
 - 请用棉签清除难以去除的污渍。
- ※冲洗时可能会有水滴飞溅，请注意不要淋湿衣物等物品。
- ※请勿用牙刷等刷洗。
- ※如未冲洗干净，则可能会残留白色污迹，或导致按钮不能灵敏动作。
- ※请勿用力按压梳头，以免导致梳头变形。
- ※请勿使用浴室专用洗涤剂。
- 用干布擦除水分

梳头附件

固定部

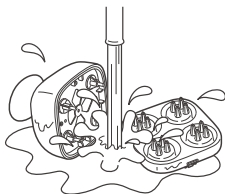
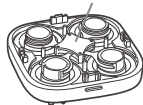

3
4

放在通风良好的地方晾干

- 晾干时请将按摩器主体与梳头附件分离。
- ※请勿在潮湿的状态下长时间放置。以免发出异味。
- ※发出异味时，请用水重新清洗。
- ※插口部位也需充分晾干。
- ※晾干时请将梳头附件向上放置。
- ※请勿在阳光直射的地方晒干按摩器。

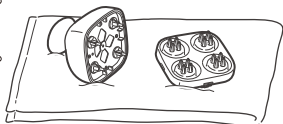

保管方法

中文

备注

将梳头附件安装到按摩器主体上时，如果固定部脱落，请将固定部的突起对准孔的位置，用手指按压固定部发出“咔嗒”声，将固定部嵌入。

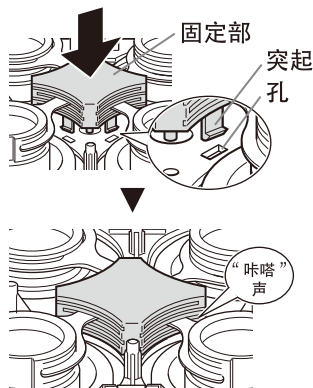

- 1 安装按摩器主体和梳头附件
 - 安装方法的详情请参照P7。
 - ※请将按摩器主体和梳头附件充分晾干后再安装。

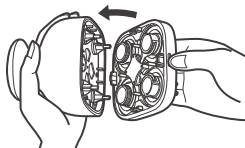

- 2 将按摩器置于放置台上
 - 请将梳头附件卡入钮(4处)对准底座的凹陷部放置。
 - 请放置在通风良好的地方。
 - ※请确认已关闭电源。
 - ※请将放置台放置在平稳的地方。
 - ※请勿放置在有阳光直射的地方。
 - ※请勿放置在浴室、桑拿房等高温、高湿场所。
 - ※请勿将梳头部向下直接放置在放置台以外的地方，以免导致梳头部变形。

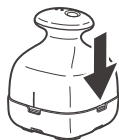

电池的取出方法

本产品内藏有充电电池，在消费者决定废弃本产品前，请务必将电池从本产品中取出。

此图是废弃处理产品时的参考图，并不是维修图。如果擅自拆解产品，则会使防水功能失效，导致故障。

- 拆解时请务必将变压器从按摩器主体取下。
- 当消费者决定废弃本产品又不想自行分解本产品取出电池时，鼓励消费者将本产品送往Panasonic认定维修店，由维修店对电池进行分解和回收。
- 电池剩有残余电量时，请打开电源直到按摩器停止运行，将电量用尽。
- 请使用螺丝刀，按以下步骤进行拆解。
按照①～⑦的步骤进行拆解，⑧将电池取出。
- 请注意不要让取出的电池的“+”“-”端子短路。

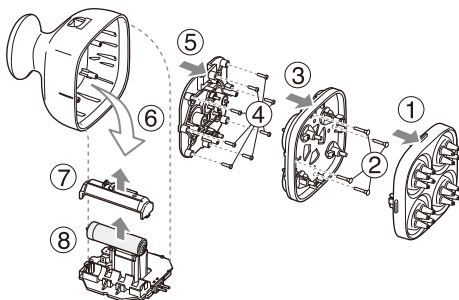

环境保护与资源回收

此头皮按摩器使用锂离子电池。

如果您的国家有相关规定，请务必在指定处对旧电池进行统一处理。

危险（废弃处理锂离子电池相关）

- 锂离子电池为本产品专用的充电式电池，请勿用于本产品以外之处。请勿对取出的充电电池进行充电。
* 请勿将电池掷入火中或对其加热。

- * 请勿用钉子扎入电池、猛烈撞击电池或擅自拆解、改装电池。
- * 请勿用金属等物体接触电池的 + 极和 - 极。
- * 请勿与项链、发夹等物品一起搬运或存放。
- * 请勿在火源附近或烈日之下等高温场所进行充电、使用或存放。
- * 切勿揭除电池的绝缘套管。

如不遵守上述事项，则可能导致发热、起火或爆裂。

警告 (废弃处理锂离子电池的相关)

- 请将取出的充电电池放置在远离婴幼儿的地方。
如误食电池，则会对身体造成不良影响。不慎误食电池时，请立即咨询医生。
- 除废弃处理本产品以外，切勿拆解产品。
以免引起火灾、触电或受伤。
- 充电电池的液体泄漏时，请进行以下处理，切勿用手直接接触液体。
 - * 液体进入眼睛后，可能导致失明。
此时，请勿揉擦眼睛，立即用清水冲洗，然后咨询医生。
 - * 液体附着到身体或衣服上时，可能导致皮肤炎症或灼伤皮肤。
用清水充分冲洗，然后咨询医生。

规格

产品名称	头皮按摩器	
产品型号	EH-HE94	
变压器额定输入	100-240V ~ 50-60Hz 180mA	
变压器额定输出	5.4V = 1.2A	
充电时间	约1小时	
原产地	中国	
生产日期	请见商品上刻印	
执行标准	中国国家标准	GB4706.1 附录B, GB4706.10
	企业标准	Q/SXWBMJ 13

本产品仅适合家庭使用。