

使用说明书

电子坐便盖 **家庭用**

适用型号 **DL-1109CWS**

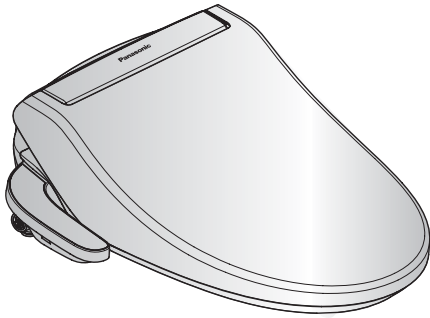

目次

页码

使用前

安全注意事项	2
各部位的名称	6
确认电源指示灯是否亮灯	7

使用方法

冲洗功能的使用方法	8
调节方法	10
节约用电（智能节电）	10

必要的时候

日常保养	11
预防冻结·长期不使用时	14
再使用时	16
定期点检	18
常见问题	19
故障判断	21
保修和售后服务	23
规格	封底

另附保修证

另附安装说明书

衷心感谢您购买Panasonic产品。

- 请认真阅读此使用说明书后，正确使用本产品。
- 使用前请务必阅读2~5页的「安全注意事项」。
- 请在阅读后，与保修证、安装说明书一起妥善保管，以备日后需要时查阅。
- 请听取购买商店的意见，仔细填写购买日期及购买商店名等。
- 实物与插图可能有差异。



DL940A-UKCP0
SH1409-0

安全注意事项（请务必遵守）

为避免造成人身危害或财产损失，请务必遵守以下内容。

■ 按错误使用时造成的危害或损害的程度区分，可分为以下等级。

 警告 指有可能造成死亡或重伤的内容	 注意 指有可能造成轻伤或财产损失的内容
--	--

■ 用以下图示来分别说明希望遵守的内容。（以下图为例）

  指不可进行的内容	  指必须执行的内容	 指须引起注意的内容
--	--	---

警告



会造成火灾、触电

须正确使用电源线和电源插头
(否则会造成火灾或触电。)



- 请务必在插座及接线器具的额定范围内使用,请勿使用交流220 V以外的电源
- 电源插头须切实插入底部
- 拔电源插头时勿手持电源线,须手持插头本体
- 须定期除去电源插头上的灰尘

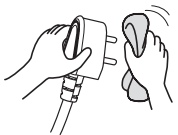

- 请勿将电源线、电源插头划伤、加工、靠近高温处、强行折弯、扭曲、拉伸、压放重物、捆扎

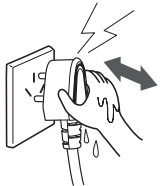

- 电源线、插头需修理时,请联系维修点。
- 勿用湿手插拔电源插头

请勿将水或洗涤剂泼洒在本体、本体底部及电源插头上
(会造成触电、短路而引起火灾。)



禁止浸水

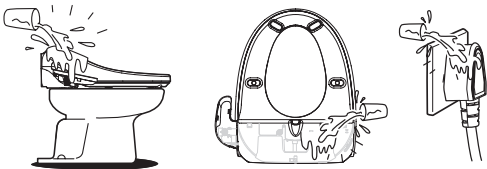

请勿与自来水管以外的水管连接在一起



工业用水、井水等

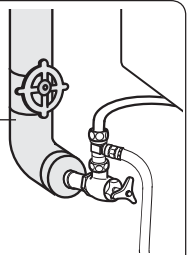

- (会引起膀胱炎、皮肤炎症等。)
- (会因腐蚀或附着异物而引起漏水。)

确认接地连接



连接地线



[接地线连接的一例]

(如不进行接地,在发生故障和漏电时会造成触电。)

→ 请委托专业人员进行接地作业。

请勿通过外部开关装置对产品进行供电



例如: 定时器或者连接到由通用部件定时进行通、断的电路

(会因限温装置误复位而产生危险。)

请勿将香烟等燃烧物接近产品



(会造成触电或火灾。)

不可改造
除维修技术人员外不可擅自
拆开、修理



禁止拆开

(会造成触电、起火, 以及因
异常动作引起受伤。)
→需修理时请联系维修点。

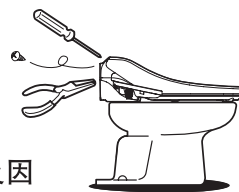

会造成烫伤、
低温灼伤

以下人群使用时, 应将便座温度调节到“低”
或“关”



小孩、年长者、皮肤柔弱者、皮肤感觉迟
钝者、自己无法进行温度调节者、服用了
催眠药(安眠药、感冒药)者、醉酒、极
度疲劳者

(便座和皮肤某处长时间接触, 会造成低温灼伤。)

产品发生异常、故障时须立即停止使用, 并拔下电源插头, 关闭进水阀



(可能会造成冒烟、起火、触电。)

异常、故障的例子:

- 本体或便座有裂痕或破损
- 有异常声音或焦味
- 拉动电源线时, 电源时通时断
- 电源插头或电源线发热异常
- 本体或操作部发热异常

→请立即委托维修点进行检修。

安全注意事项（请务必遵守）

⚠ 注意



会造成漏水

取出进水过滤器时必须先关闭进水阀



（若不关闭进水阀，会造成漏水。）

预防冻结[第14页]



（冻结会造成配管或本体内部破损，造成漏水。）

进行排水，防止冻结。

进水过滤器一旦取出后，重新装上时须切实拧紧



（若未切实拧紧，会造成漏水。）

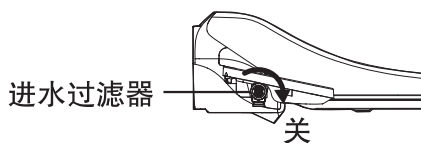

本体装卸时请勿对进水软管施加外力



（会因分流水阀的螺母或本体连接侧快速卡扣松弛造成漏水。）

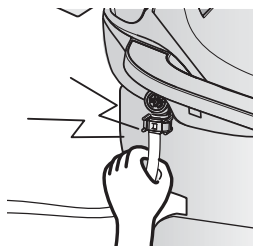

会造成触电

请勿从开口部插入针棒等金属物品



（会造成触电。）



确认漏电保护器的动作



（在漏电保护器有故障的情况下使用该机器，发生漏电时会有触电危险。
[第18页]）



漏电测试按键

→发生故障时请联系维修点。

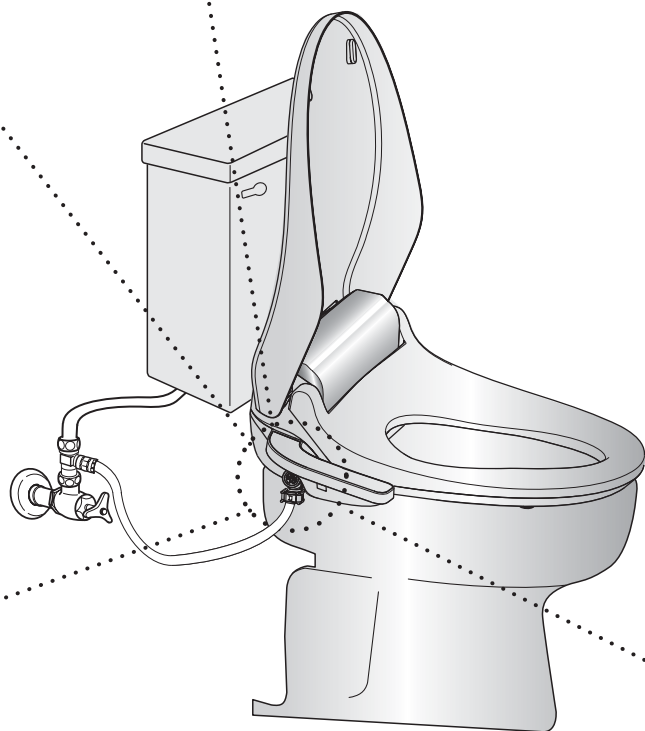



会造成受伤

搬运时必须手持本体



(若手持便座或便盖，便座或便盖会脱离本体，造成受伤。)



便盖、便座开闭时请注意不要夹到手指等



(夹住的话会受伤。)

长期不使用时应将本体内的水排出 [第18页]



(水的变质会引起皮肤炎症。)



→请将水排出后再拔下电源插头。

请勿靠在便盖上



(会因便盖破裂造成摔倒、受伤。)



请勿坐在便盖上或施加冲击力



(会造成摔倒或因破裂造成受伤。)



儿童不应玩耍器具



(会造成受伤。)

请勿扶着本体操作部 坐下、站起或直接坐在 本体操作部上。



(会造成摔倒、受伤。)



本体松脱的情况下请勿继续使用



(会造成摔倒或因破裂造成受伤。)

请勿使用蛮力关闭便座



(会因破损造成受伤。)

各部位的名称

本体

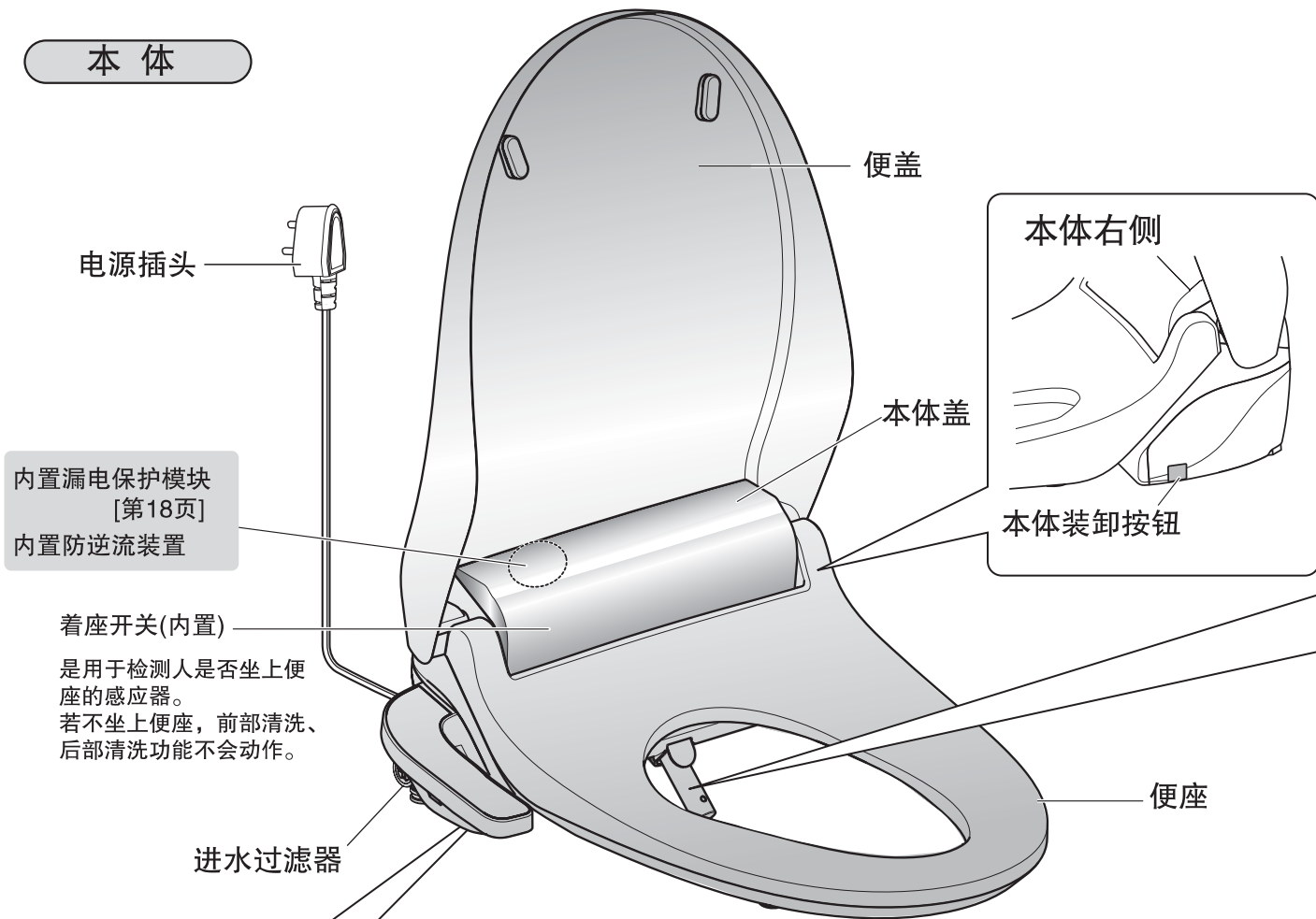

插图为喷嘴伸出的状态,目的是为了进行喷嘴的说明。

本体操作部

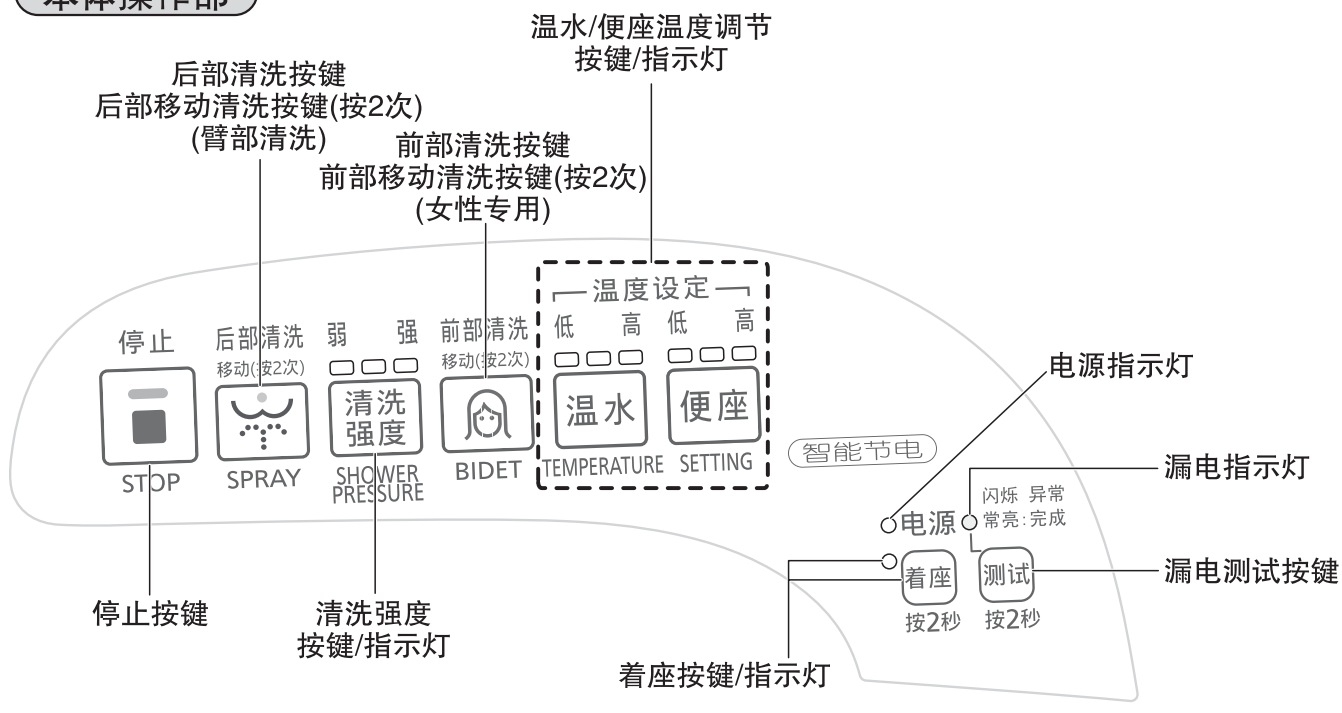

确认电源指示灯是否亮灯

喷嘴周边部

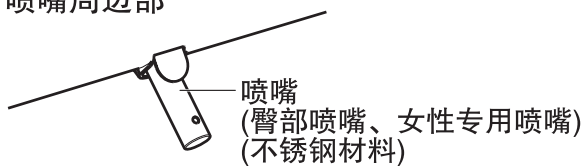

※1 喷嘴左侧(泄压水出口)流出的水是为调整水压而排出的泄压水，并非故障。(冲洗时，清洁喷嘴时)

<喷嘴结构>

后部清洗用水和前部清洗用水分别从不同的水路中流出。

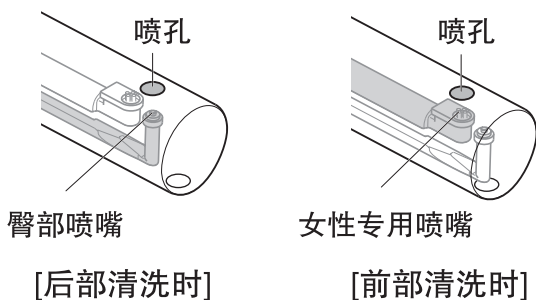

■本体操作部的电源指示灯亮灯时

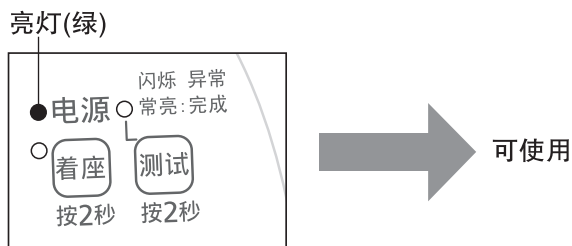

■本体操作部的电源指示灯不亮，漏电指示灯亮灯时

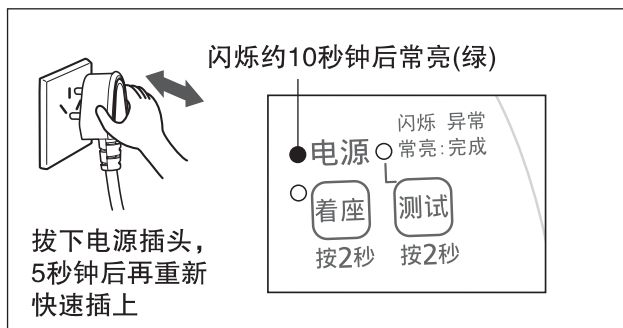
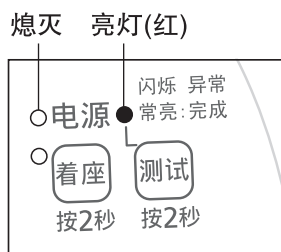

可使用

提示

- 按下漏电测试按键2秒以上时，漏电指示灯会亮灯。[第18页]
- 重插电源插头电源指示灯也不亮，或漏电指示灯闪烁时，请联系维修点。

冲洗功能的使用方法

进入

使用

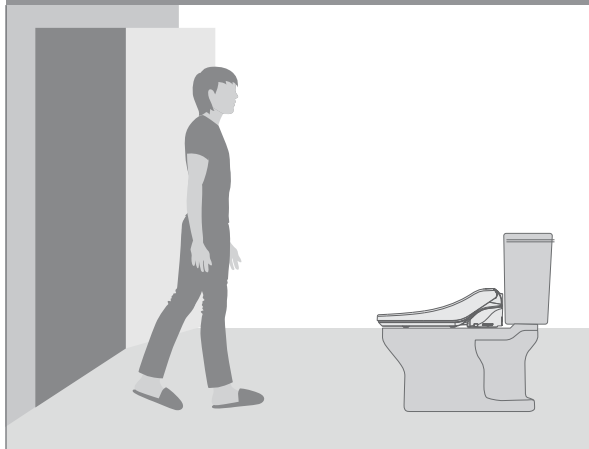

1 坐下

- 着座开关导通后，着座指示灯亮灯。
(着座指示灯不亮时请参考下框中的内容。)



2 开始冲洗



开始冲洗。

首先进行喷嘴自清洗。
(喷嘴自清洗的水流入便器)

约5~8秒钟后温水喷出，开始
后部清洗或前部清洗。

- 按下按键后，清洗强度温度
指示灯亮灯。请根据个人
喜好调节清洗强度。
【第10页】

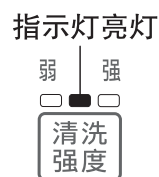

着座指示灯不亮时

- 若坐在便座前端，着座开关可能无法导通。请坐到便座中央。
- 着座开关仍无法导通时，按下本体操作部的着座按键2秒以上，即可使用后部清洗、前部清洗。
(着座按键按下30秒后，着座开关便断开，因此请在30秒内进行清洗按键的操作。)

<着座开关无法导通时>

-  按下着座按键2秒以上
(指示灯亮灯)

提示

- 着座按键仅作应急之用。若着座开关无法自然导通，请联系维修点。

后部清洗、前部清洗的提示

- 该功能用于清洗身体局部上的污渍。
- 请勿长时间冲洗或过度冲洗。
 - ※可能因冲走常在菌而破坏体内细菌平衡。
- 正在接受局部治疗的患者使用本产品时，请听取医生的意见。

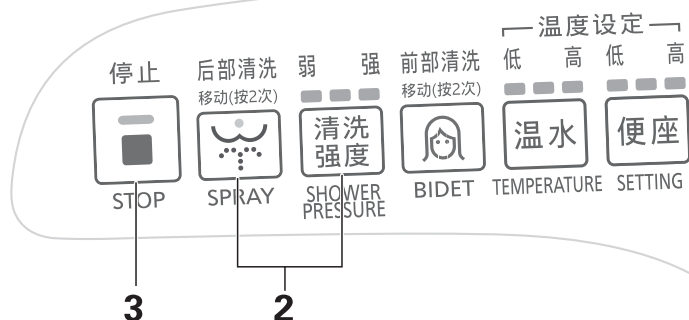

3 停止冲洗



冲洗停止。
喷嘴收回后，开始喷嘴自清洗。

提示

- 喷嘴伸出时会发出动作音，并非故障。
- 后部清洗切换至前部清洗，或前部清洗切换至后部清洗时，需要少许切换时间。
- 即使最初觉得温度适宜，但若长时间坐在便座上，有可能会感觉越来越烫，造成低温灼伤。请将便座温度调低。[第10页]
- 本体的温水水箱容量约为0.6 L。在连续冲洗的状态下，冲洗水温会变冷。停止冲洗，等待5~7分钟后，水温会再次变热。（会因进水温度的不同而有差异）
- 冲洗过程中喷嘴左侧流出的水为调整水压的泄压水，并非故障。
- 冲洗停止后，喷嘴附近会有水滴滴落，这是温水水箱加热膨胀后产生的水，或是喷嘴内的残留水，并非故障。（冲洗后约7~8分钟内）
- 出于安全和节电的考虑，冲洗功能在连续使用5分钟后会自动停止。

按下着座按键后，冲洗的停止时间：

- 按下后部、前部清洗按键并持续冲洗1分钟后，自动停止。

离开



- 离座后，着座指示灯熄灭。



- ※使用着座按键导通着座开关的情况下，若冲洗功能持续30秒不运转，系统即判定此时为“离座”状态。
- 使用完毕后请关上便盖。

调节方法

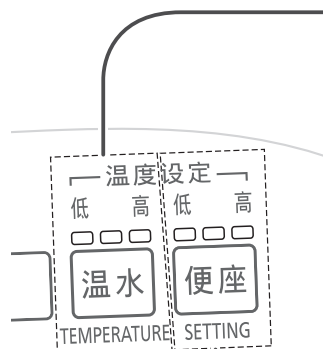

提示

插图中的 **■** 表示亮灯。

清洗强度



后部清洗、前部清洗过程中

- 按下 **清洗强度** 时，清洗强度按照“弱方向⇌强方向”的顺序进行改变(初始为中，先向弱方向改变)。
- 系统自动记忆前一次的设定强度。
(取消记忆模式→第19页)

提示 在水压低的地方使用弱档，也许会有不出水的情况，请调高清洗强度后使用。

移动清洗

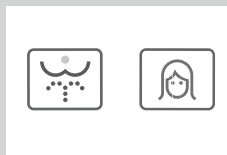

后部清洗、前部清洗过程中

- 在相应的洗净状态下，再次按下 或 ，喷嘴自动前后来回移动，可进行大范围清洗。
- 移动洗净模式下，再次按下 或 解除移动模式。



温水温度



- 重复按本体操作部的 **温水**，温水温度指示灯按下图顺序切换。

温度等级显示 (指示灯亮灯)

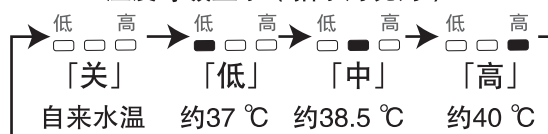

便座温度



- 重复按 **便座**，便座温度指示灯按下图顺序切换。

温度等级显示 (指示灯亮灯)

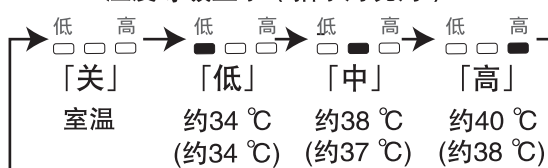

() 内为未着座时的温度。

节约用电 (智能节电)

智能节电 (便座温度) (温水温度)

在通电后，机器将自动进入节电模式，在每小时记忆该时段有无被使用，在无人使用的时段降低便座和温水的温度。

- 若同一时段有2日以上无人使用，系统会自动降低该时段的温度。
便座最多可降至26℃、温水最多可降至37℃。(温度降低时的指示灯显示→第20页)

在温度下降后的时段坐上便座时

- 最初可能会觉得有点凉，但便座约过1~2分钟会变暖、温水约过3~5分钟也会变暖。

在智能节电模式下使用时

- 在该时段有人使用时，便座和温水会回到节电前的温度。
此时，该时段的节电记忆会被取消，系统将更新记忆。

〈想停止智能节电的模式时〉

- 同时按下 **着座** 和 **清洗强度** 2秒以上。
● 清洗强度指示灯全体闪2次，智能节电模式解除。

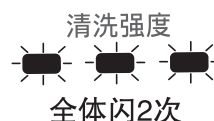

〈想恢复智能节电的模式时〉

- 再次按下 **着座** 和 **清洗强度** 2秒以上。
● 清洗强度指示灯全体闪1次，智能节电模式开启。

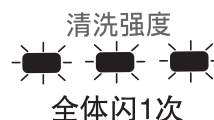

提示

● 拔下电源插头、停电或按下漏电测试按键后，智能节电的系统记忆将会被取消。

日常保养 (喷嘴)

喷嘴

喷嘴沾有污渍时



戴上橡胶手套，用牙刷等清洁喷嘴。

清洁臀部喷嘴

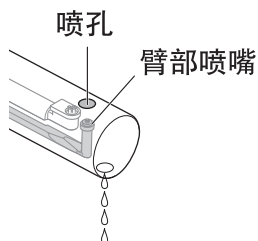
- ① 打开便盖、便座，按下 。
 - 喷嘴伸出。(喷嘴根部附近流出清洁用水)
- ② 手持喷嘴，用牙刷等工具轻轻刷洗



清洁女性专用喷嘴

- ③ 按下 。
 - 喷嘴收回后，再次伸出。(喷嘴根部附近流出清洁用水)
- ④ 手持喷嘴，用牙刷等工具轻轻刷洗
- ⑤ 再次按下  或按下 。
 - 喷嘴收回。

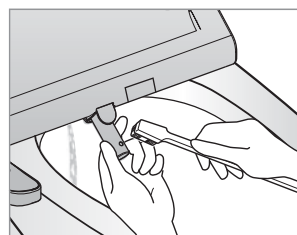
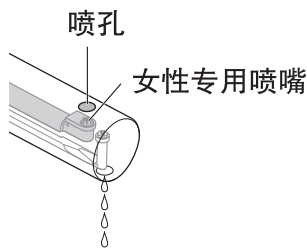

要求

- 清洁喷嘴时请勿按下着座按键。(否则会喷出冲洗用水)
- 清洁喷嘴时请勿对喷嘴施加蛮力。
- 请勿用手将喷嘴强行拉出或强行推入。(会造成故障)

提示

- 清洁时，喷嘴伸出的状态将持续3分钟，3分钟后喷嘴自动收回。
- 便座关闭状态下按压便座，着座指示灯亮灯。此时若按下后部、前部清洗按键冲洗用水会喷出，请注意。

日常保养（本体表面/便盖/本体底部）



日常保养 方便快捷

警告

请勿将水或清洁剂等泼洒在本体、本体底部或电源插头上



禁止浸水

会造成触电、短路，引起火灾。

1 请将浸水后的软布拧干后再使用

- 请勿用水淋洗。（会造成故障）
- 请勿使用干布或纸巾擦拭。（会造成划伤）

2 难清洁的污垢

可用稀释过的中性洗涤剂来擦拭。

以下洗涤剂均对产品的金属部分有腐蚀作用，可能会引起故障，请勿使用。



酸性、碱性
洗涤剂



含研磨剂
的洗涤剂



汽油稀释剂



工业洗涤剂

要求

- 清洗便器时请勿将洁厕剂沾到本体上。另外，挥发性气体对产品本体有伤害，请尽量用较短时间清洁便器。
- 在潮湿环境下使用时，请用换气扇等及时排出湿气，否则可有造成机器故障。

本体表面（日常）

请将浸水后的软布拧干后再使用。

- 1 拔下电源插头
- 2 拭去本体表面的污渍
- 3 插上电源插头

提示

若不及时擦去本体或便座上附着的尿液，本体或便座有可能会被染成粉色或茶色等。

便盖（每周1次）

可拆下便盖后进行清洁。

- 1 拔下电源插头
- 2 卸下便盖
在便盖打开的状态下，
 - ① 将便盖的右侧撑开取出。
 - ② 向上提。
 - ③ 将便盖从本体的左孔卸下。

※ 请注意不要夹到手指。

3 拭去便盖上的污渍

4 装回便盖

- ① 将便盖插入本体右轴。
- ② 将便盖插入本体左侧孔中。
- ③ 手持便盖，确认能正常开闭。
（若安装不正确，便盖有可能无法正常开闭）

5 插上电源插头

本体底部（每周1次）

请按照以下步骤拆下本体，进行清洁。

- 1 拔下电源插头
- 2 完全关闭进水阀，使进水停止
[第14页]
- 3 按住本体右侧的本体装卸按钮
将本体轻轻扭动上提朝身前拉，
直到本体滑出本体固定板。
 - 由于此时还连着进水软管，因此拉
动时请勿使用蛮力。
- 4 拭去被便器遮住的部分上的污渍
将浸水后的软布充分拧干后再擦拭。

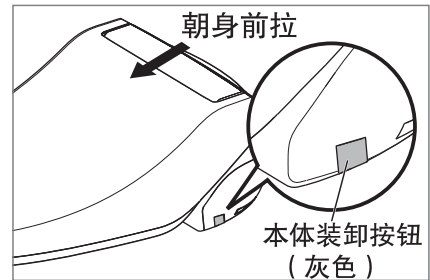

- 5 清洁本体底部
 - 将本体立于便器，一手扶住本体，
一手擦拭本体底部的污渍。
请勿淋水清洗。

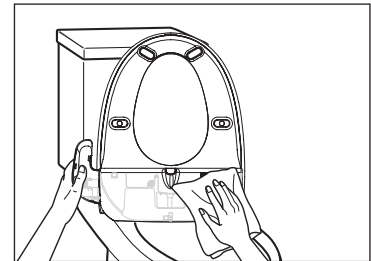

- 6 将本体装回
 - ① 将本体背面中心上的突起部对准
本体固定板中心上的突起部。
 - ② 将本体后部稍向上提起，再滑向
本体固定板，直到听见“喀”地
一声。
 - 注意勿将导线卡入到本体与便器
之间。
 - 将本体轻轻向上抬起，确认本体
已被切实安装。

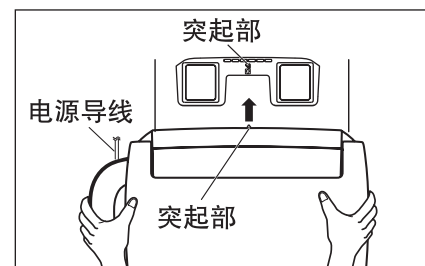

- 7 打开进水阀，使水进入[第16页]
- 8 插上电源插头

要求

- 将本体向自己身体侧移动（第3步）和将本体立起（第5步）时，请
勿向进水软管施加蛮力。
- 请勿将本体倒置，否则可能会划伤本体。

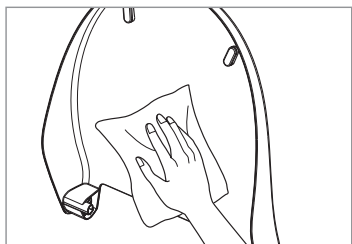
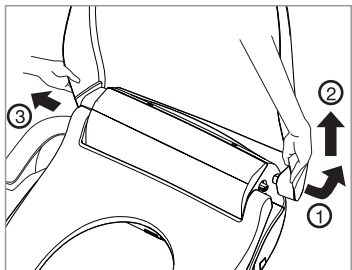

<从左侧看>

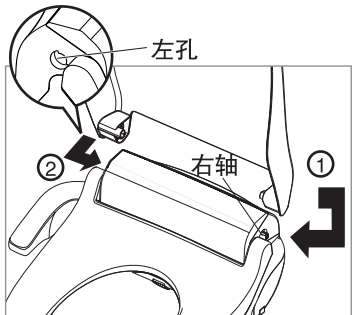

预防冻结 · 长期不使用时

■ 下述情况时请把水放掉

- 寒冷地区本体内的水可能冻结时…不放水会造成冻结、漏水。
- 长期(1周以上)不使用时…不放水可能会因残水变质导致皮肤发炎等。
- 搬家等移动本体时…不放水可能造成本体中漏水，引起故障。
- 将产品安装在别墅等不长期使用的屋宅中时，也请在离开前放出残留水。

1 拔下电源插头

- 如不拔下可能引起故障

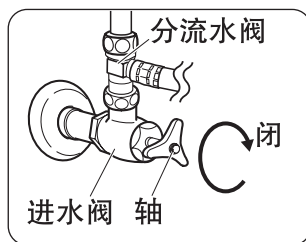

2 进水阀完全关闭，使进水停止

3 转动便器水箱的冲水手柄

- 放掉便器水箱中的水，确认进水停止。

4 用水桶等盛接 用一字或十字螺丝刀转松进水过滤器并取出

(卫生间较狭窄、螺丝刀伸不进时，按步骤5取下本体后再拧出进水过滤器。)

- 本体内有水流出。
- 进水过滤器上有污垢时，请用牙刷刷洗。
- 取出进水过滤器后，应将其过滤网朝上放置，避免O型圈上沾上灰尘。(使用沾上灰尘的O型圈会造成漏水。)

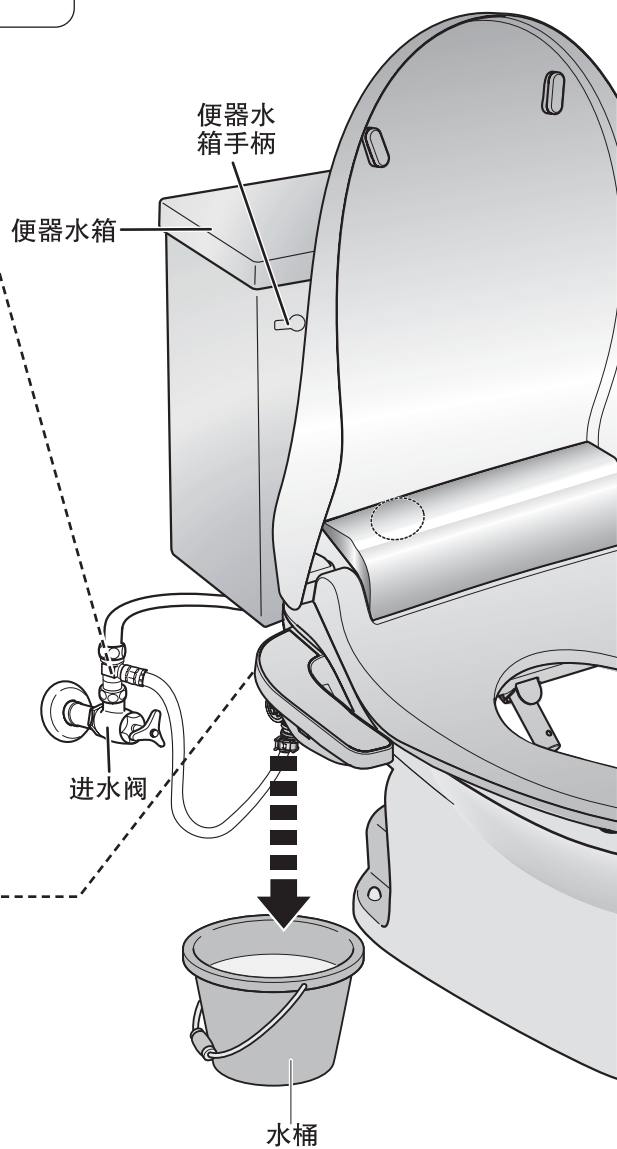
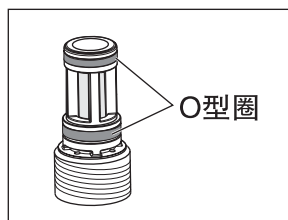
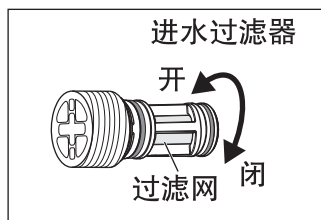

5 按住本体装卸按钮，握住本体两边轻轻扭动上提并向前拉出，将本体立于便器上让本体内的水流入便器内

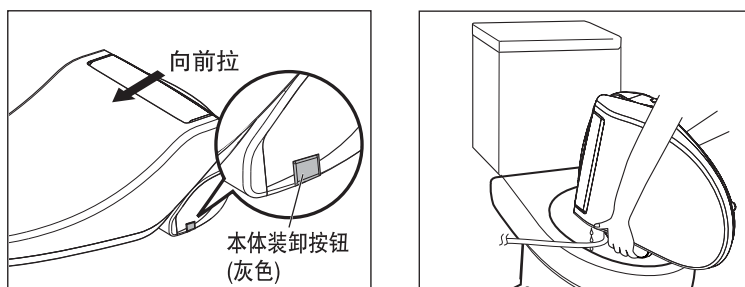

6 用一字螺丝刀将位于本体底部的水箱放水栓向「开」侧转动并取出，再将本体底面朝下

• 请注意勿使水箱放水栓落入便器中。

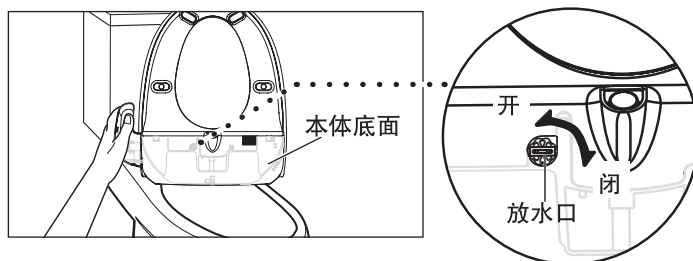

提示

请将水排入便器内。

7 水放完后，将水箱放水栓朝「闭」的方向拧紧，将进水过滤器装回原位，将本体恢复到原来的位置

提示

进水过滤器没有完全关闭会引起漏水。

■ 水放掉后想再使用时

按照【第16页】的方法，确认是否能够正确动作。

再使用时

■水放掉后想再次使用时…

按照以下步骤确认能否正常使用。

1 打开进水阀进水

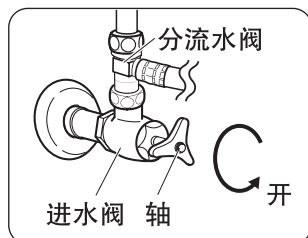

- 将进水阀向开侧转动。

确认进水过滤器确实无水漏出。

→ 如有漏水，请将进水过滤器拧紧。

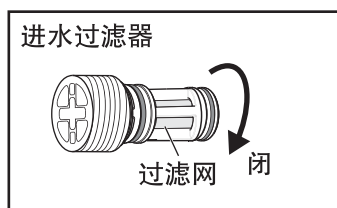

2 请在便座下方铺上塑料袋等薄膜

为了防止水飞溅

3 快速插上电源插头

- 本体电源指示灯在闪烁约10秒后，转为常亮状态。
- 本体电源指示灯不亮、漏电指示灯亮灯时，请拔下电源插头，5秒钟后再重新快速插上。
- 为防止温水水箱空烧，按下 **温水**，将温水温度设置为「关」。

塑料袋等

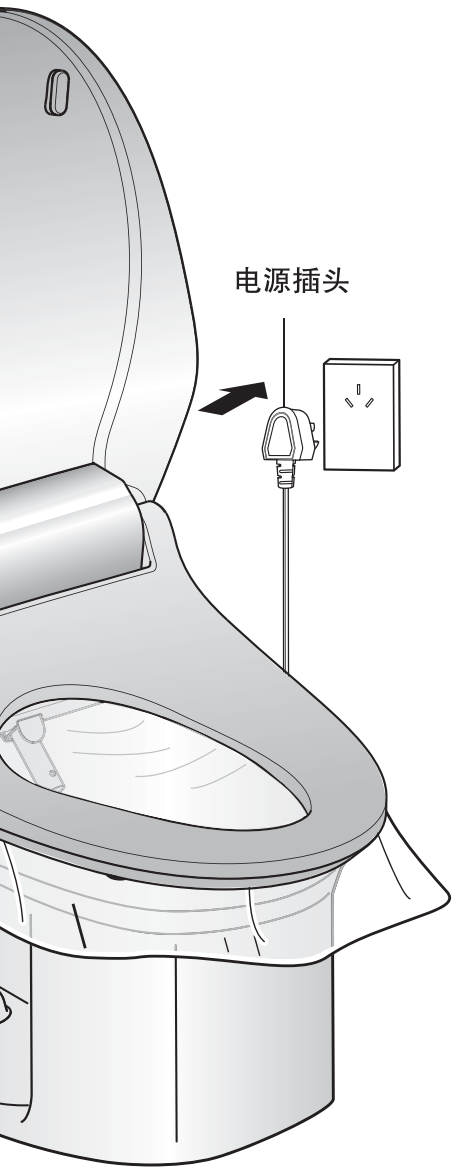

4 按下 或

- 喷嘴伸出，本体的温水水箱开始注水。约1分钟后，有水从喷嘴处向下流出。若无水流出，请打开进水阀或水管总阀。

5 按下

- 喷嘴收回。

6 按住便座左后部(着座指示灯亮灯)的同时，按下 或

- 喷嘴开始自清洗。约5~8秒钟后冲洗水喷出。
(若着座传感器未能感应，则无法喷出水。)
- 透过塑料膜确认冲洗水是否正常喷出。

7 按下

- 喷嘴收回后，有喷嘴自清洗的水流出。

8 取下塑料薄膜

9 按下 和 设定温度【第10页】

(约5~12分钟后便座温度和温水温度趋于稳定。(视室温和自来水温而定))

10 坐下后确认便座温度和温水温度

提示

- 冲洗停止后，喷嘴附近会有水滴滴落，这是温水水箱加热膨胀后产生的水，或是喷嘴内的残留水，并非故障。(冲洗后约7~8分钟内)

定期点检

① 漏电保护器的点检…每月1次（用户自行点检）

为防止漏电引起触电，请进行点检。
若放任不管，发生异常时有可能引起触电。

- 1 用力按下漏电测试按键2秒以上
 - 确认漏电指示灯是否亮灯。
- 2 拔下电源插头
 - 确认漏电指示灯是否熄灭。
- 3 等待5秒钟后再快速插上电源插头
 - 本体的电源指示灯在闪烁约10秒钟后，转为常亮。

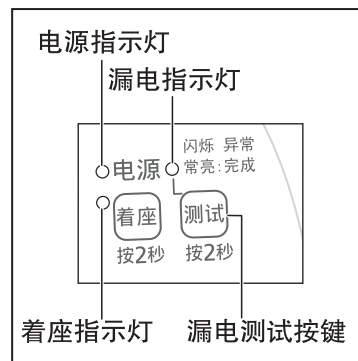

非点检时，请勿按下漏电测试按键。有异常时请立即拔下电源插头，然后联系维修点。

② 配管、本体相关的点检…每月1次（用户自行点检）

若放任不管，发生异常时有可能引起漏水。

- 1 确认是否有松开、刮伤、破损的地方
 - 确认配管连接部是否松开，进水软管是否有刮伤或破损。
- 2 确认是否有漏水
 - 确认进水软管和本体周围有无漏水。

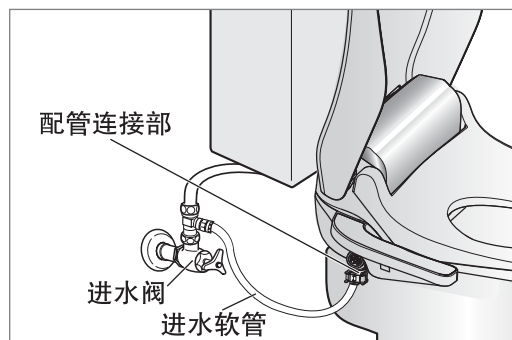

发生异常情况时，请立即拔下电源插头并关闭进水阀，然后联系维修点。

③ 定期点检…每5年（委托专业人员）

请委托维修点进行点检。对于使用时间较长的产品，即使在使用上没有故障，也需要进行定期点检，以确保安全。产品使用10年以上时，请考虑购买新机进行替换。

常见问题

冲洗用水喷不出！ 冲洗用水喷流不佳！

● 进水阀是否关闭？

→ 请将进水阀的轴向“开”侧转动。



● 喷嘴的喷孔上是否有水垢堵塞？

→ 请用牙刷清洁喷头。[第11页]

● 进水过滤器是否堵塞？

→ 请按照第14页的步骤取出进水过滤器，并用牙刷清洗。



● 按下后部清洗、前部清洗按键时，着座指示灯是否闪烁？

→ 若坐在便座前端，着座开关可能无法导通。即使坐到便座中央，着座开关也无法导通时，请按下本体操作部的着座按键，即可使用后部清洗、前部清洗功能。此时，着座指示灯亮灯。（着座按键按下30秒后，着座开关便断开，因此请在30秒内进行清洗按键的操作。）[第8页]



希望每次使用后，清洗强度都能返回“中”

→ 请进行以下设定。

按  和  2秒以上。

- 清洗强度指示灯的第2盏灯闪烁2次。

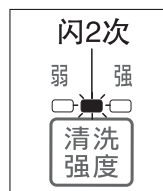

■ 想返回自动记忆强度的模式时

再按  和  2秒以上。

- 清洗强度指示灯的第2盏灯闪烁1次。

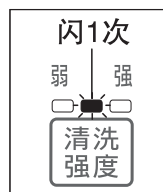

冲洗时，水不能喷到正确的部位，便座后部却被喷湿了！

● 是否坐得太靠前了？

→ 请坐到中央。

● 因臀部大小不同，可能造成冲洗位置改变。

→ 请调整坐的位置。

便盖、便座可套上布套吗？

→ 不可以。

- 若使用便座布套，可能造成着座开关无法正常动作。
- 若使用便盖布套，会因重量增加而引起故障。

喷嘴左侧有水流出？

→ 冲流过程中喷嘴左侧流出的水为调整水压的泄压水，并非故障。[第9页]

便器和便座的空隙处（前方）有尿液溅出

→ 请对准便器内排泄。

从便座上起身以及冲洗开始、结束时，喷嘴周围会有水流入便器？

这是清洁喷嘴或为调整水压而放出的水；冲洗停止后数十秒内，喷嘴附近会有水滴滴落，这是喷嘴内的残留水，并非故障。

常见问题

便座温度、温水温度指示灯会自动改变亮灯等级?

本产品带智能节电功能。机器进入智能节电模式后，便座温度、温水温度会自动降低，便座温度、温水温度相应改变。【第11页】

例:用户将便座温度、温水温度同时设定为「高」时，智能节电模式下指示灯会有如下改变。

- 同一时段2日以上、10日以下无人使用时，便座温度、温水温度自动降至「低」，指示灯显示为「低」。



- 同一时段10日以上无人使用时，便座温度降至「低」档以下，便座温度指示灯在「低」上闪烁（以亮2秒、灭0.5秒的频率），温水温度仍保持「低」档，指示灯仍显示为「低」。



故障判断

在委托修理前，请按此表进行确认。

进行以下修理后仍无法修好，或出现此表以外的现象，请联系维修点。

故障现象		检查部位、原因、对策	参照页
指示灯相关	电源指示灯不亮	<ul style="list-style-type: none"> ● 本体操作部的漏电指示灯是否亮了？ → 拔下电源插头，5秒钟后再重新快速插上。 	7 18
	温水温度指示灯的「高」、「中」、「低」同时闪烁	这是温水水箱空烧的提示。此时，请确认水管总阀、进水阀确实已打开。然后，按照第20页的「再使用时」的步骤进行确认。	16 17
	刚插上电源插头时电源指示灯闪烁	机器进行自检时会闪烁约10秒钟，其后转为常亮。并非异常。	7
	本体的电源指示灯、漏电指示灯、温水温度“中”指示灯同时闪烁	<ul style="list-style-type: none"> ● 在插入电源插头过程中是否有晃动？ → 拔下电源插头，5秒钟后再重新快速插上。 如果多次插拔电源插头后仍然闪烁，请联系维修点。 	—
温水相关	温水温度低	<ul style="list-style-type: none"> ● 温水温度是否设定为「关」了？ → 请根据个人喜好设定温水温度。 	10
	温水中途变冷	本体温水水箱的容量约为0.6 L。在连续冲洗状态下，冲洗水温会变冷。停止冲洗，约等等5~7分钟，水温会变热。（视自来水温而定）	9
便座相关	便座冷	<ul style="list-style-type: none"> ● 是否将便座温度设定为「关」了？ → 请根据个人喜好调节便座温度。 	10
	刚坐上去有点冷，之后逐渐变热	<ul style="list-style-type: none"> ● 在智能节电模式下，便座温度会降低。 	10
声音相关	喷嘴伸出时发出声音	这是喷嘴驱动的声音，并非异常。	—
	插拔电源插头时，本体发出“咔嚓”的声音	这是继电器通断时发出的声音，并非异常。	—

故障判断

故障现象		检查部位、原因、对策	参照页
其它	着座后按本体操作部的按键，机器不能动作 (后部清洗、前部清洗等)	<ul style="list-style-type: none"> ● 本体操作部的着座指示灯亮灯吗？ 若坐在便座前端，着座开关可能无法导通。 →即使坐到便座中央，着座开关也无法导通时，请按下着座按键2秒以上，再按后部清洗按键或前部清洗按键，也可使用冲洗功能。 (着座按键按下30秒后，着座开关会断开。请在30秒内进行后部清洗或前部清洗按键的操作。) 	8
	坐下或起身时，本体下侧有水流入便器	开始使用时或使用结束时，会有清洁喷嘴用的水流入便器，并非异常。	8 9
	坐上便座时感觉有晃动	<ul style="list-style-type: none"> ● 可能是安装螺栓松动了,请拧紧。 ● 由于本产品采用了本体可从便器上脱卸的结构，拧紧后也可能会有稍许晃动，并非异常。 	安装说明书 7
	取下本体后无法装回	可能因便器面不平而造成本体固定板翘曲。 →若因本体固定板翘曲而使本体无法装回，请将上方施工螺栓稍稍拧松(过度拧松会造成晃动)，使本体固定板恢复平整后再安装本体。	—

出现以下情况时，请务必与服务站联系。

- 重插电源插头后，本体的电源指示灯、漏电指示灯、便座温度指示灯、温水温度指示灯仍在闪烁。
(请拔下插头)
- 重插电源插头后，本体的电源指示灯仍不亮。
- 发生冒烟、或声音异常时。(请拔下电源插头)

出现以下情况时已进行的设定会被清除，需要重新进行设定。

这种情况下	需重设的功能	参照页
拔下电源插头后 按下漏电测试按钮后 停电1秒钟以上时	<ul style="list-style-type: none"> ● 清洗强度 	10

保修和售后服务

请仔细阅读

关于修理·使用·购买等
事项的洽谈
请与销售店联系

迁居等原因引起麻烦时

- 修理请与维修点联络！
- 使用方法、购买时的咨询等请与售后服务部门联络！

■ 保修证（另附）

在保修证上正确填写购买日、销售店等必须记入的内容。仔细阅读后请妥善保管。

保修期限：购买之日起，整机保修一年

■ 维修用功能部件的保留期限

本公司对电子坐便盖的维修用功能部件，自该型号停止制造后保留5年。

委托修理时

- 根据21~22页内容确认后，仍无法正常使用时，请拔下电源插头，与维修点联系。
- 保修期内
根据保修证的规定，上门修理。
- 超出保修期时
对于修理后仍可使用的产品，按您的要求进行修理。
修理费用参照以下内容。

● 修理费用的构成

修理费用包括技术费、零件费和上门费。

技术费 包括判断、故障部位的修理以及部品更换、调整、修理完毕后的检查作业费用。

零件费 修理时使用的零件以及辅助材料费用。

上门费 根据客户的要求，派遣维修技术人员到达维修产品所在地的费用。

希望联络的内容

产品名称	电子坐便盖
型号	DL-
购买日期	年 月 日
故障情况	(尽可能具体)

关于咨询时所留的个人信息处理

为确认顾客的咨询或报修是否已处理，我们需用到顾客的个人信息及咨询内容，并留下记录。而且，我们会妥善保管个人信息，除委托修理或有正当理由以外，不会提供给第三方。若有疑问请联系咨询处。

规格

执行国家标准：GB4706.53-2008

执行企业标准：Q/PHAH-HABU-002-2013

项目		型号	DL-1109CWS
进水方式		管道直接进水方式	
额定规格	电源	220 V 50 Hz	
	功率 ^{※1}	463 W (本体：416 W 便座：47 W)	
加热便座	标准表面温度	「关」室温；3档变化「低」约34℃；「中」约38℃；「高」约40℃	
	安全装置	温度保险丝、限温装置	
清洗装置	最大流量	后部清洗：0.65 L/min 前部清洗：0.65 L/min	
	流量调节	3档	
	标准温水温度	「关」自来水温；3档变化「低」约37℃；「中」约38.5℃；「高」约40℃	
	加热方式	贮热式	
	温水水箱容量	0.6 L	
安全装置		温度保险丝、限温装置	
其它安全装置		漏电保护器(内置)、内置着座传感器、防逆流装置	
使用水压范围 ^{※2}		49 ~ 735 kPa { 0.5 ~ 7.5 kgf/cm ² }	
使用温度范围		0 ~ 35℃ (进水温度) 0 ~ 40℃ (环境温度)	
标准尺寸(宽×高×长)		47.4 × 15.9 × 51.5 (cm)	
标准重量(净重)		3.5 kg	

※1：功率为环境温度20℃下所测定的整机功率。

※2：使用的水压在此范围以外时,清洗性能可能会变差。

温馨提醒		请务必定期检修您所使用的电子坐便盖！	
	有无这样的情况	请停止使用	
	<ul style="list-style-type: none"> ● 漏水 (配管连接部、本体内部) ● 本体或便座有裂痕或破损 ● 有异常声音或焦味 ● 拉动电源线时, 电源时通时断 ● 电源插头或电源线发热异常 ● 本体或操作部发热异常 ● 其它异常和故障 	为防止故障或事故, 请将电源插头从插座上拔下, 关闭进水阀。请务必联系维修点进行检修。	

便利笺 为防止遗忘 请随手记入	购买日期	年 月 日	型号
	销售商店	☎ () -	DL-

松下电化住宅设备机器(杭州)有限公司

浙江省杭州市杭州经济技术开发区松乔街2号

原产地：中国杭州

邮编：310018 售后服务电话：0571-86910619；400-826-1538

© Panasonic Corporation 2014

中文网址：http://panasonic.cn

发行：2014年9月 中国印刷