

洁乐

Panasonic®

安装说明书

电子坐便盖

DL-1110CWS DL-1110RCWS
 适用型号 DL-1125CWS DL-1125RCWS
 DL-1130CWS DL-1130RCWS

● 实物与插图可能有差异。插图以DL-1130CWS为例。



1 安全注意事项

请务必遵守

● 安装前请务必仔细阅读...为了进行安全的施工，请以本安装说明书为基准进行安装。
施工完成后请妥善保管，以备必要时阅读。

为了预防对使用者和他人造成危害及财产的损失，务必遵守的事项在以下内容中加以说明。

■ 因无视记载的内容而错误使用时，所造成的危害及损害程度用下记表示来区分说明。

警告 该表示栏目为「有造成死亡或重伤等可能性」的内容。

注意 该表示栏目为「有造成轻伤或财产损失等可能性」的内容。

■ 希望遵守的内容的分类用下记图示来区分说明

该图示为不可以进行的「禁止」内容。

该图示为请务必执行的「强制」内容。

警告

进行接地连接
不进行接地连接，在发生故障和漏电时会引起触电。

- 电源插头要完全插入
若不完全插入，会引起触电或因发热造成火灾。请不要使用变形的插头、松动的插座。
- 应按照安装说明书安装
若不按照说明书进行安装，可能引起漏水、火灾、触电。
- 安装用部件必须使用附带的部件或指定的部件
若不使用指定的部件，会引起漏水、火灾、触电。
- 电路施工应遵守室内布线规程
若不按布线规程，会引起火灾、触电。
- 请务必在插座及接线器具的额定值范围内使用。请勿使用交流220 V以外的电源。
会因发热而引起火灾。

- 不可使用破损的电源线、电源插头
破损仍然使用的话，会引起触电、短路、火灾。
- 请勿将香烟等燃烧物接近产品
会引起触电或火灾。
- 不要用湿手拉拔电源插头
会引起触电。
- 不要与自来水管以外的管道连接在一起
与中水管道、工业用水管道、井水等连接可能会引起膀胱炎、皮肤炎症，另外配管中的异物如果进入会导致配管阻塞，引起故障。
- 不能通过外部开关装置对产品进行供电
可能会因限温装置误复位而产生危险。
请勿对本体连接部施加压力（如摔落等）
若施加压力会造成破裂、漏水。

注意

- 水管安装等应按照所在城市的条例规定进行
不按条例进行的话，会引起漏水。
- 移动或安装时、要手持本体
如拿着便座、便盖，可能便座、便盖会脱离本体造成受伤。



2 各部位的名称及附属品

注意

请使用附送的垫片。
(若使用其他垫片有可能造成连接部破损。)

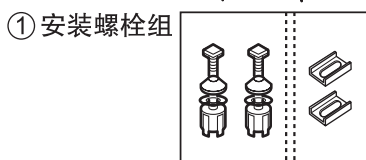
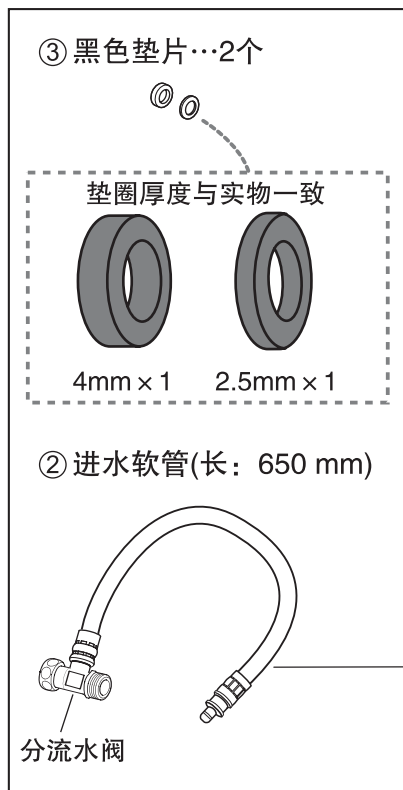

⑤ 说明书组 (详见下页部件列表)

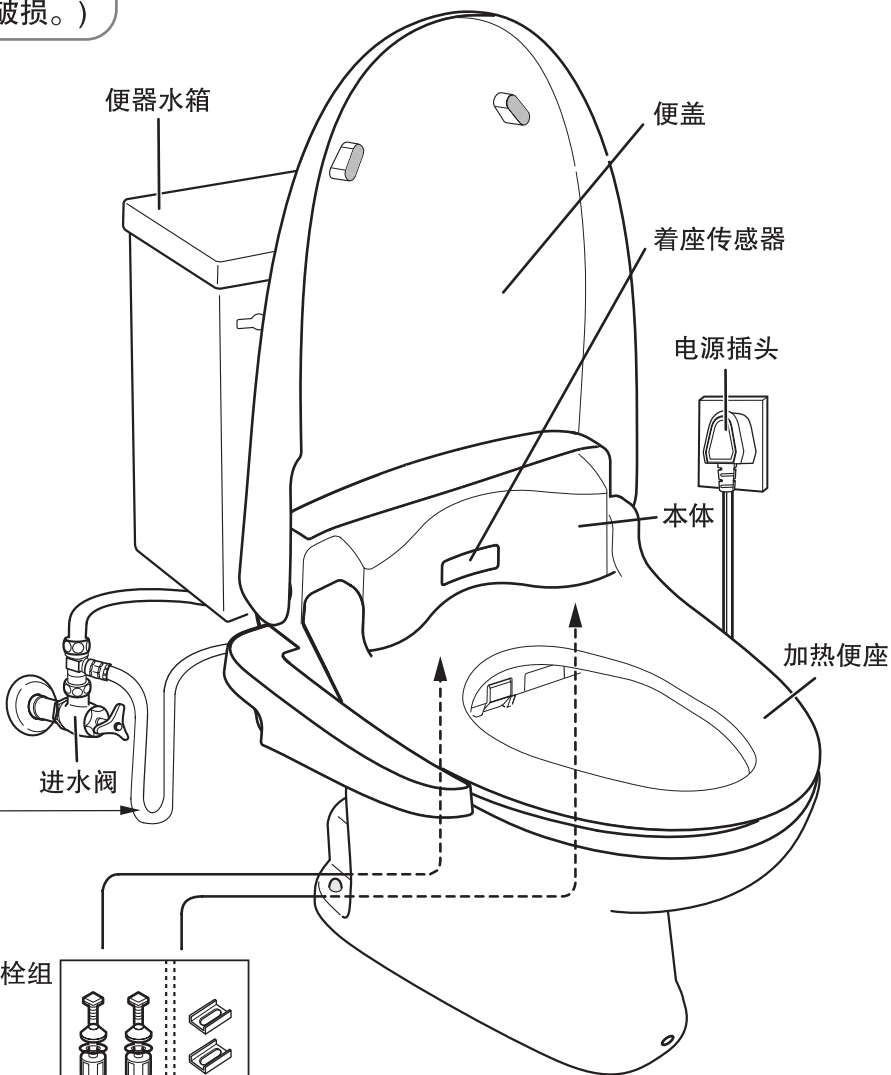
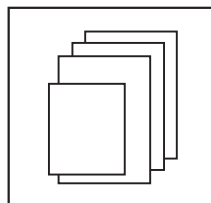

必要的工具

螺丝刀 (+) (-)



活动扳手(250mm)



钳子



编号	部件名	数量
①	安装螺栓组	1
②	进水软管	1
③	垫片组 〔薄型：黑色2.5mm厚X1 厚型：黑色4mm厚X1〕	1
④	快速卡扣	1
⑤	说明书组 〔使用说明书 安装说明书 安装维修网点一览表 保修证〕	1

3 安装前的注意事项

要求

- 在本体安装完成之前，请勿将电源插头插入插座，否则会引起故障。
- 本体内的残留水被冻结的情况下，请将本体放置到温暖的房间进行融化后再进行安装。
- 请务必使用本机附带的进水软管。

提示

- 本产品已进行通水检查。取出产品时可能会有少量残留水滴流出，并非故障。
- 使用水压范围在49 ~ 735 kPa {0.5 ~ 7.5 kgf/cm²}。

4 安装方法

1 进水软管分流水阀侧的安装

① 关闭进水阀及拆除进水管

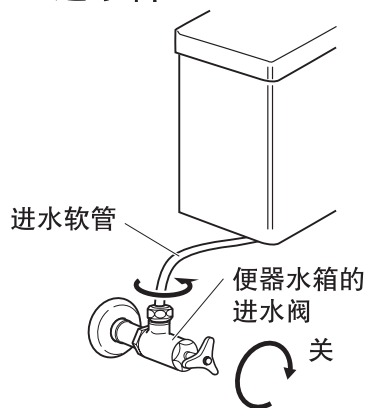

② 将进水软管上的分流水阀安装在进水阀上

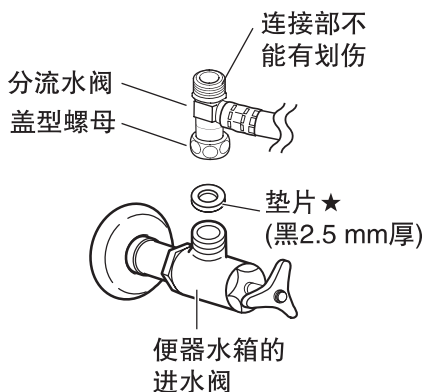

<分流水阀的安装方法>

拧动下部的盖型螺母时，请用活动扳手或钳子等工具固定此处

先用手简单固定此盖型螺母，再用扳手等工具将其拧紧

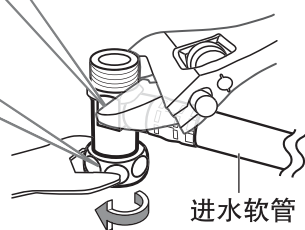

请勿用工具固定指定外的部位，拧动盖型螺母时不得手持进水软管。

③ 进水管的安装

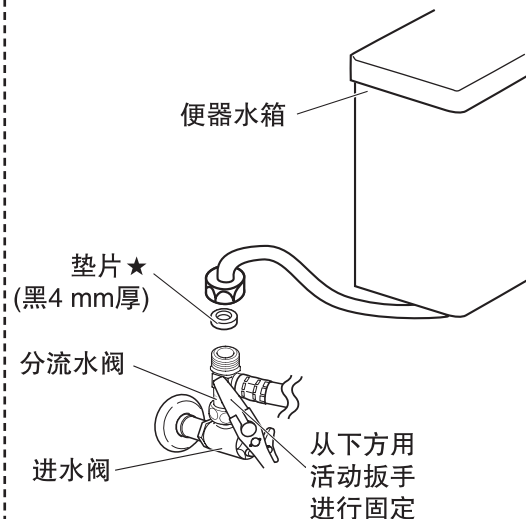

★ 标示的部品为第2页③内的部品。

2 本体的安装

- 本体在便器上安装后，请将本体轻轻地向上抬起，确认本体是否被准确固定。
- 本体固定板的安装螺栓节距在140 ~ 210 mm的范围内可调整。

① 拆除已安装的便座

1. 用活动扳手等松开螺栓。
2. 取下螺母和垫片，拆除便座。

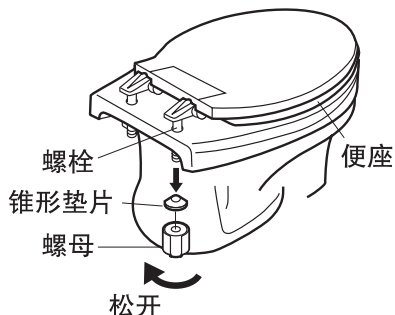

② 取下本体固定板

从本体底部拆下固定板。

- 按住本体装卸按钮的同时，向上提起固定板。

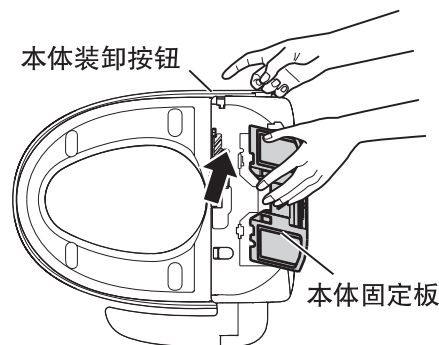

由于本体可以从便器上脱卸，有可能会产生一点松动，不是故障。

3 本体固定板的安装

普通便器的场合

1. 从螺栓上卸下螺母、塑料垫片和锥形垫片。
2. 将螺栓与金属固定件从本体固定板的开槽处插入。
3. 将本体固定板安装在便器上，套上锥形垫片和塑料垫片用螺母拧紧。



特殊便器(上面安装便器)的场合

先定下位置，然后用刚才拆下的螺钉，将本体固定板固定在便器上。



4 便座本体的安装

1. 如下图所示，将本体中心对准本体固定板上的尖状指示。
2. 将本体靠近身体这一侧稍稍上抬，倾斜装入。
3. 将本体下压，直到听见「喀」地一声。

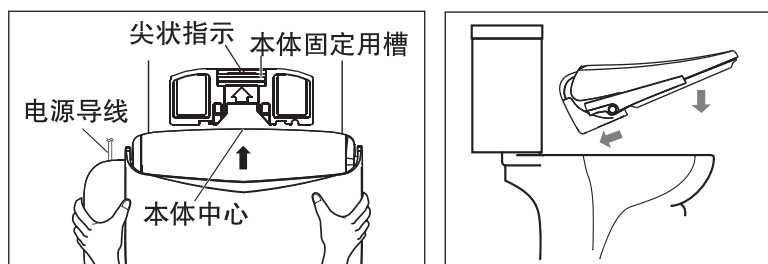

- 注意不要将导线卡入到本体与便器之间。
- 安装后，请轻轻的上抬本体，确认是否可靠固定。

- 便盖的后部与便器水箱有磨擦时
⇒ 稍微前移至无磨擦发生为止后安装。
- 便座很容易从便器上倒下时
⇒ 稍微前移至便座不会倒下为止后安装。

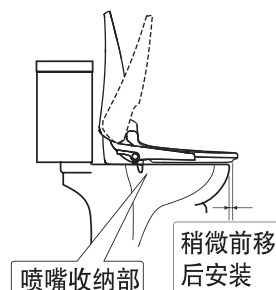

注意：
不要将本体底部面的喷嘴收纳部放到便器面上。

3 进水软管本体侧的安装

1 连接到本体

1. 确认进水软管的O型圈部没有灰尘附着后，将其笔直插入本体侧连接部。

注意

- 若不笔直插入，则有可能损坏O型圈。

注意：
确认确实装有
O型圈

本体侧连接部

O型圈

2. 将快速卡扣插入进水软管和本体侧连接部的连接部。注意要插到底。(有「啪」的声音)

连接部

插入连接部

快速卡扣

3. 将快速卡扣卡爪切实扣紧。

① 弯下卡孔侧。

② 将卡爪侧弯向卡孔侧并扣紧。
(有「啪」的声音)

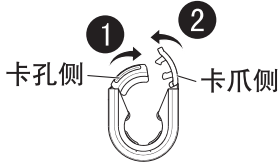

弯下

转至易看清
的位置后再
扣上卡爪

注意

- 请勿剪断进水软管
- 请勿让进水软管被锐器划伤

4. 一边握住进水软管，一边轻轻转动快速卡扣，确认转动时没有障碍。
※若转动有障碍，说明尚未安装正确。

注意

※若不切实扣紧，会造成漏水。

2 请务必确认

- 确认快速卡扣已正确安装。
- 轻轻拉动进水软管，确认软管不会脱离本体。

提示

- 若卫生间狭窄，便座本体安装完后安装进水软管有困难时，可以先将进水软管安装至本体，再将本体安装至便器。

4 安装方法

4 分流水阀连接部方向的调整（有必要时）

分流水阀的方向不易于安装进水软管时，可进行以下处理：

1. 拧松盖型螺母(进水管)。
2. 拧松盖型螺母(分流水阀)，将进水软管转到易连接进水软管的方向上。
3. 拧紧盖型螺母(分流水阀)。
4. 拧紧盖型螺母(进水管)。

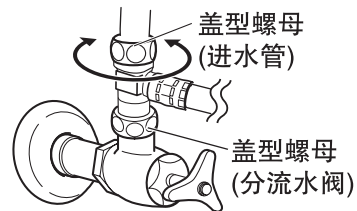

5 进水阀的调整

请确定各接口处均已连接完成。

- 请确定进水阀处于“开”的状态。

若不打开进水阀，会发生不出水或出水小的问题。

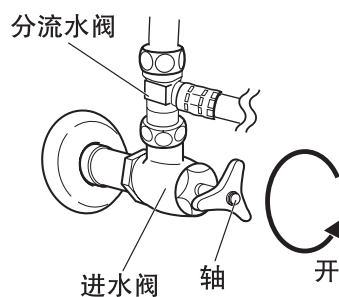

5 试运行

试运行前……确认进水阀是否已打开。（不充分打开可能会影响冲洗强度）
确认连接部是否漏水。

※本产品带防空烧装置。水箱无水时若通电加热，机器会有异常报警。
为防止空烧，请确保进水阀已打开且进水过滤网没有堵塞。[第10页]

步

- 1 盖上本体包装袋等塑料薄膜
(便座和便器之间)

- 2 插上电源插头
● 电源指示灯闪烁约10秒后常亮。

- 3 用力按下漏电测试按键2秒以上
漏电检知功能动作，电源被切断。
(漏电指示灯亮灯，电源指示灯熄灭)

- 4 拔下电源插头
● 确认漏电指示灯熄灭。

- 5 等待5秒钟后插上电源插头
● 电源指示灯闪烁约10秒后常亮

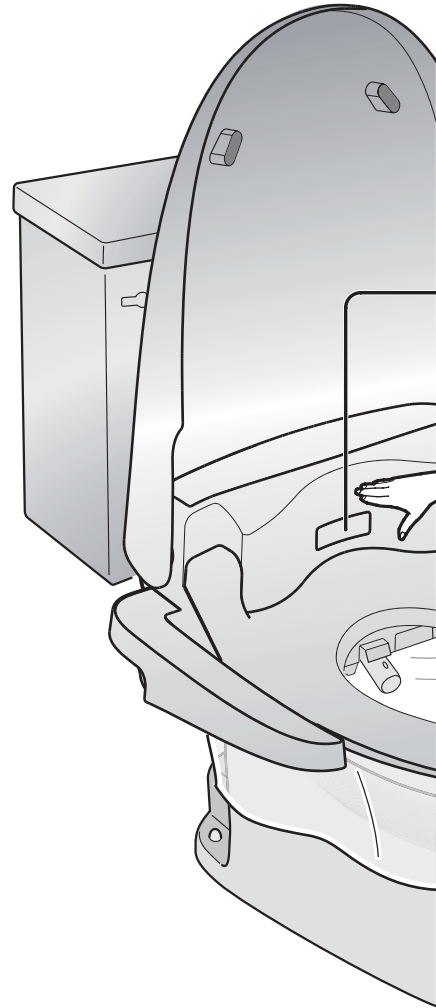
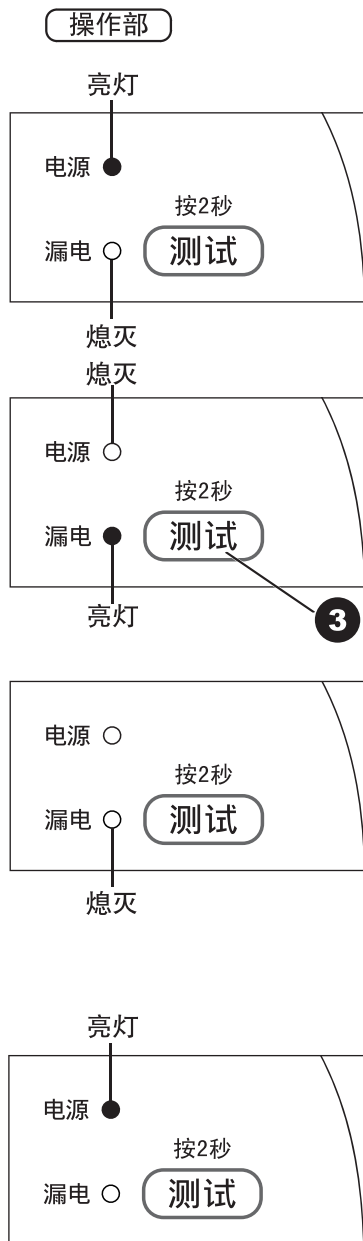

关于温水水箱的防空烧装置

- 试运行步骤4、5结束后，本体操作部温水温度指示灯「高」和「低」可能会同时闪烁，这是温水水箱的防空烧装置在动作，并非故障。
<以上情况时……>
- 确认进水阀确实已打开，拔下电源插头后等待4~10分钟，再从步骤5开始试运行。

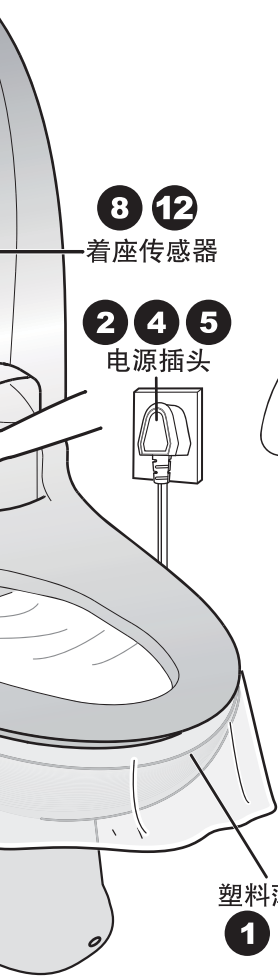



6 按下  或 

- 喷嘴伸出，本体的温水水箱开始注水。约1分钟后，有水从喷嘴处向下流出。若无水流出，请打开进水阀或水管总阀。
- 形成喷嘴清洁状态，水向下流出。

7 按下 

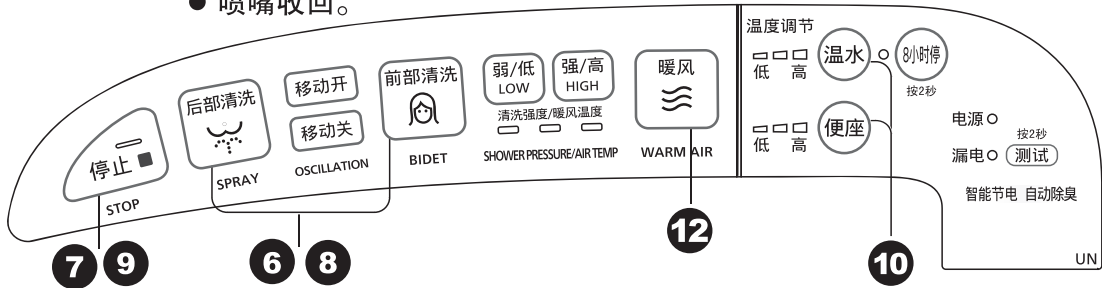
- 喷嘴收回。





8 用手遮住着座传感器的同时，按下  或 

- 除臭功能开始运行。
(有运转音，仅DL-1130C/30RC适用)
- 喷嘴开始自清洗。约3秒钟后冲洗水喷出。
(若着座传感器未能感应，则无法喷出水。)
- 透过塑料膜确认冲洗水是否正常喷出。

9 按下 

- 喷嘴收回后，有喷嘴自清洗的水流出。

10 按下  和  设定温度，约5分钟后确认便座温度和温水温度。

11 取下塑料薄膜

12 用手遮住着座传感器的同时，按下  确认暖风功能 (DL-1110C/10RC除外)

提示

- 冲洗停止后，喷嘴附近会有水滴滴落，这是温水水箱加热膨胀后产生的水，或是喷嘴内的残留水，并非故障。(冲洗后约7~8分钟内)

6 故障时

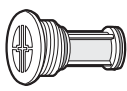
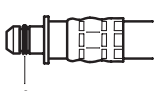
现象	可能的原因及处理方法		
温水温度指示灯的「高」和「低」同时闪烁 	<ul style="list-style-type: none"> ● 进水阀未打开 ● 在打开进水阀前插上了电源插头，并设定了温水温度 	确认进水阀确实已打开，拔下电源插头后等待4~10分钟，再进行试运行	P8
不出水 清洗强度太弱	进水过滤网堵塞 	清洗过滤网	使用说明书
	水管的总阀打开不充分	充分打开水管总阀	—
	进水阀未打开	打开进水阀	P7
	便器水箱正在充水，造成水压过低	请待便器充水完毕后再使用	—
接口处有漏水现象	螺母未拧紧	拧紧螺母	—
	密封圈等偏位	调整密封圈位置	—
	快速卡扣未卡紧	切实卡紧	P6
	进水软管前端的O型圈上有灰尘 	除去O型圈上的灰尘	—
不通电 (漏电指示灯亮灯)	按过漏电测试按键或曾经发生过漏电	请拔下电源插头，10秒钟后再重新插上	P8

安装后的注意事项

- 有可能发生冰冻或长期1周以上不使用时，请放去水。参照使用说明书「预防冻结、长期不使用时」

松下电化住宅设备机器（杭州）有限公司

浙江省杭州市杭州经济技术开发区松乔街2号

原产地：中国杭州

邮编：310018 售后服务电话：0571-86910619

© Panasonic Corporation 2014

中文网址：<http://panasonic.cn>

发行：2014年7月 中国印刷