

使用说明书 机械电饭煲

型号 1.0L型 SR-CEB10
1.5L型 SR-CEB15
1.8L型 SR-CEB18

执行标准：GB4706.1-1998 GB4343.1-2003
GB4706.19-2004 GB17625.1-2003

感谢您购买机械电饭煲。
为能正确使用及确保您的安全，
使用产品前请仔细阅读本使用说明书，
并请妥善保管，以备日后查询。

保留备用

目录

使用之前

注意事项	1~2
零件名称	3

使用方法

关于各炊煮功能	
· 白米饭	4~5
· 蒸煮	6
清洁保养	7

如果感到困惑时

是否真正出现故障？ (煮饭效果不好时)	8
规格	8
保修内容	9
保修证、修理记录	封底

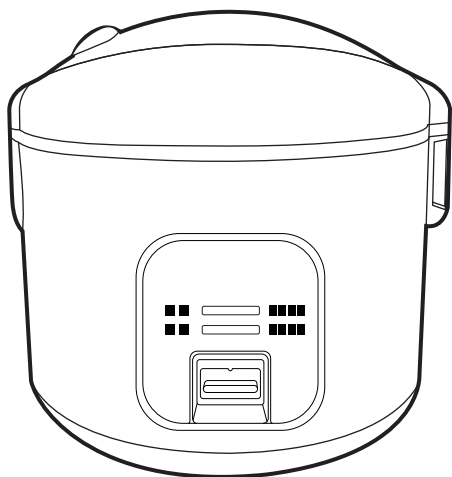

该说明书的最终解释权归本公司所有

内含保修证

保修内容

有关保修期间Panasonic商品的无偿修理,从购入之日起开始实施。

保修期内所保修的内容具体如下:

1. 保修期内的商品可在该商品销售店的松下认定维修店进行保修。
此外还可在松下认定专门维修店和松下电器维修站进行保修。保修时,请出示保修证及购机凭证。
 - a. 本保修证遗失后不再补发。
 - b. 本保修证仅限于中华人民共和国国内有效。(香港、澳门、台湾三地区暂不适用)
2. 自购入之日起一年内,在正常使用中发生故障的情况下进行无偿修理。
3. 请注意以下情况,即使在保修期内,也不能以无偿修理对待。
 - a. 不能出示本保修证及购机凭证的情况下;
 - b. 保修证的内容未明确记载或未正确记载的情况下;
 - c. 因不正确操作、灾害(地震/火灾/水灾/雷击等)、电源不正常、破损(如:摔落等)所造成故障的情况下。
 - d. 不经松下认定维修店和认定专门维修店及松下电器维修站的维修人员检查而自行拆修。
4. 在松下认定维修店、认定专门维修店和松下电器维修站以外的地方修理时,即使在保修期内,也为收费修理。

是否真正出现故障？

请检查下列项目

检查项目	发生下列情况时				锅巴过于焦黑	饭在保温中			开关操作无反应	使用中出現下列声音
	米饭	偏硬	未煮熟 (芯部没熟)	偏软		米汤溢出	发出异味	变色		
● 米量、水量不正确	●	●	●	●					● 插头拔掉了。	● 煮饭中发出「叭」的声音，是内锅底部（外侧）的水滴受热膨胀后产生的破裂声音。
● 米未淘洗干净				●	●	●				
● 内锅底凹凸不平	●	●			●					
● 内锅外侧·温度传感器上粘有异物	●	●	●		●	●				
● 外盖未盖妥	●			●						
● 防溢保湿帽未装妥	●			●	●	●	●			
● 放入油脂炊饭	●	●			●					
● 炊饭完毕后，没有翻松米饭	●		●							
● 保温5小时以上 ● 保温的饭量过少	●					●	●	●		
● 饭勺插于饭中保温						●				
● 冷饭保温						●	●	●		
● 没有盖紧外盖 ● 内锅没有洗干净						●				
● 煮饭过程中拔掉插头或开关已关闭		●								

规格

型号		SR-CEB10	SR-CEB15	SR-CEB18
电压/额定频率		交流220V/50Hz		
额定功率 瓦	煮饭时	450	650	650
	保温时	18	24	24
煮饭容量 (米量)升[杯]	白米饭	0.18~1.0 [1~5.5]	0.36~1.5 [2~8.3]	0.54~1.8 [3~10]
电源线长度(约)米		1.8		
产品重量(约)公斤		2.1	2.6	2.7
尺寸 (约)厘米	宽	25.0	27.8	27.8
	长	24.8	27.5	27.5
	高	24.7	25.1	26.9

电源线的更换，故障的修理请托经销店，修理中心代劳。

注意：设计和规格若有变更，恕不另行通知。

杭州松下厨房电器有限公司
 浙江省杭州市杭州经济技术开发区3号大街19号
 邮编：310018
 电话：(0571)86835000
 松下网址：<http://panasonic.cn>
 松下电器顾客咨询服务中心：8008100781
 手机/小灵通/未开通800业务地区：4008100781

RZ19EA95
 SH0607-7 中国印刷

清 洁 保 养

- 务必拔掉电源插头，等本体冷却后再清洁保养。请勿将电饭煲整体放入水中。
- 请勿使用香蕉水、汽油、酒精、去污粉、硬质刷等擦拭。

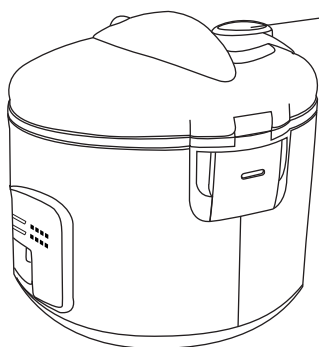

防溢保湿帽

■拆卸方法

- ①如图所示，以A→B的顺序向上拉便可卸下。



- ②按箭头方向旋转，向前拉，即可将组件分解。



■安装方法

- ①将▲和▼对准
- ②按箭头方向旋转，直至听到“喀”声为止。
- ③以A→B的顺序往下按即可（注意不要浮起或倾斜）

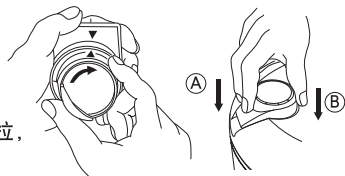

■清洗要领

使用一段时间后，请分解防溢保湿帽，用水冲洗，并用拧干的抹布擦净。

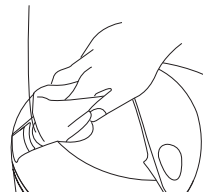

注意事项

- 防溢保湿帽内如有异物，应及时排除，以免影响煮饭质量。

密封部

保护框

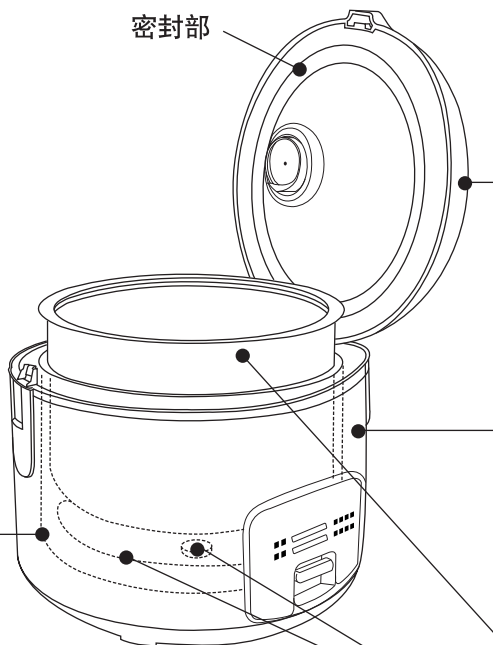

本体·外盖（密封部）

- 用拧干的抹布擦拭。
- 请使用稀释后的餐具洗涤剂。
- 放热板上的脏污如不及时洗净，脏污将粘附在放热板上，很难洗掉。每次使用后都要及时擦洗干净。放热板与保护框表面可能会变色或出现斑纹现象，但不影响使用。
- 请勿拉动密封圈。

内 锅

- 用稀释后的餐具洗涤剂和海绵及水冲洗，擦干内锅外侧表面的水份。
- 涂氟面可能会出现变色或斑纹现象，但不影响健康及使用。
- 根据使用频率，内锅外层表面会出现摩擦后产生的痕迹，但这种情况并不影响使用性能。

附属品

用稀释后的餐具洗涤剂和海绵冲洗。



饭勺



蒸架



计量杯

温度传感器、铸造加热器

- 有粘附物时，请用纤细砂纸（600号左右）轻拭或用干布擦拭。

关于各炊煮功能

蒸 煮

1 准备

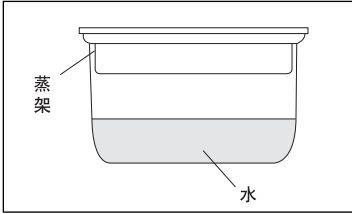

- 放入适量的水
- 放入蒸架
- 上置需蒸食物
- 盖上外盖

时间水量表(请用户根据所蒸材料, 调整时间)
(杯: 计量杯)

蒸煮时间(约)	CEB10	CEB15/CEB18
0.5小时	3满杯(约540ml)	3满杯(约540ml)
1小时	4满杯(约720ml)	5满杯(约900ml)

- ### 2 盖上外盖, 并确认是否闭合。 听到“咔嚓”一声, 说明已完全闭合。

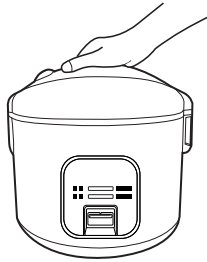

- 如果外盖盖得不严, 则将影响蒸煮。
使用中请勿打开外盖。

- ### 3 将电源线插入电饭煲上并接通电源。按下开关。 “煮饭”指示灯亮, 表示蒸煮已经开始。

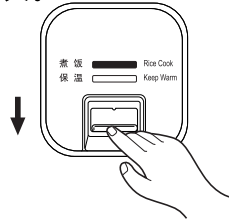

- 在蒸煮的准备做好之前, 请勿接通电源。
- 未按下开关时, 保温指示灯亮, 表示电源已接通。

- ### 4 蒸煮完成后, 请手动关掉开关, 切换到保温状态, 保温指示灯亮。

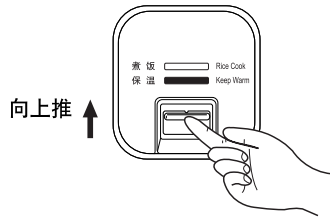

注意事项

- 本产品蒸煮时不能自动停止, 故在蒸煮时, 请一定注意时间, 手动关闭开关。
- 但是, 当内锅里的水完全蒸发完时, 温度传感器起作用, 将自动切换到“保温”状态。
- 蒸煮后蒸架会变得非常热, 取出时请务必当心烫手。

- ### 5 使用完毕后, 请拔下插头。

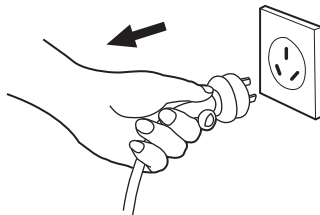

- 7** 当饭煮好时，开关会自动跳起。
保温指示灯亮，表示进入保温状态。



- 保温状态将持续至拔出电源插头为止。

- 8** 在进入保温状态后，最好不要马上打开外盖，让米饭继续焖15分钟。

- 9** 均匀地翻松米饭。

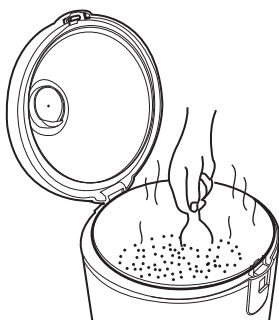

- 为防止损伤内锅的不粘涂层，请务必使用附属的树脂制饭勺。

- 10** 不想保温或不使用电饭煲时，请拔下插头。

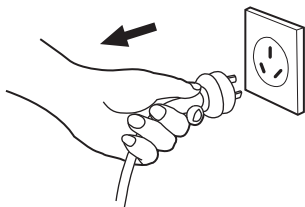

- 米饭的保温以在5小时内为佳。
- 保温功能仅适用于白米饭，不适用于其它饭菜类的保温。
- 每次使用完毕后，应取下接水盒进行清洗。

注意事项

* 在煮白米饭的同时使用蒸架时，最大煮饭容量如右。

	煮饭容量(计量杯)
1.0L型	3杯
1.5L型	4杯
1.8L型	5杯

为了使您吃到热软可口的米饭

- 请仔细地洗米，淘洗过程中除掉米麸。
- 若保温时间超过5小时，则米饭可能会变色或变味。
- 如果保温的米饭量过少，则米饭会逐渐变干并失去固有的香味。
- 保温时内锅中如有饭勺等盛饭用具则会影响米饭的味道。

关于各炊煮功能

白米饭

1 用附属的计量杯量好米。请用清水在其它的盆里洗米，直到水比较干净为止。

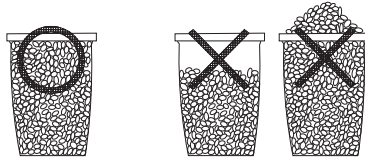

会影响煮饭的效果

- 为避免擦伤内锅表面，请勿直接用内锅洗米。
- 请把米充分洗干净，否则会有产生锅巴的可能，而且残留的米糠会影响米饭的味道。

2 将洗好的米倒入内锅，并加入适量的水。例如，要煮6杯米时，将水加至水位刻度“6”。

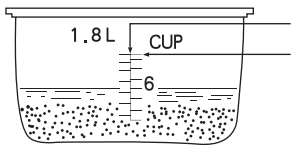

水位刻度
最高水位：烹调时勿超过此高度。

(例如：1.8升型)

- 您可根据自己的喜好，适当地调整水量。
- 添加水时，请把锅放在水平面上。

3 将防溢保湿帽装至外盖上。
将内锅放入本体。
轻轻地将内锅按箭头指示转动2~3次，
以使其底部完全与铸造加热器紧密贴附。

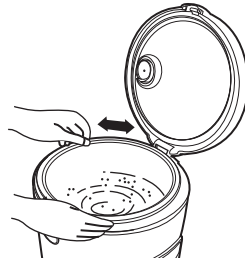

- 放入前，请先擦干内锅外围。若内锅外围潮湿，在煮饭时会成为产生噪音的原因，还可能导致电饭煲发生故障。

4 盖上外盖，并确认是否闭合。
听到“咔嚓”一声，说明已完全闭合。

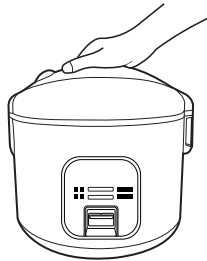

- 如果外盖盖得不严，则将影响煮饭。
- 煮饭过程中请勿打开外盖。

5 将电源线插入电饭煲上，**6** 按下开关。“煮饭”指示灯亮时，并接通电源。表示煮饭已经开始。

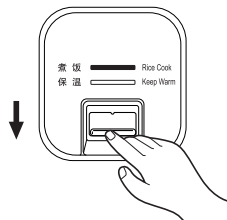
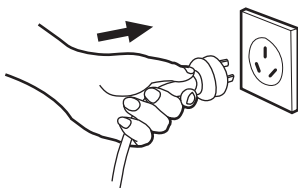

- 在煮饭的准备做好之前，请勿接通电源。
- 未开开关时，保温指示灯亮，表示电源已接通。

零件名称

防溢保湿帽

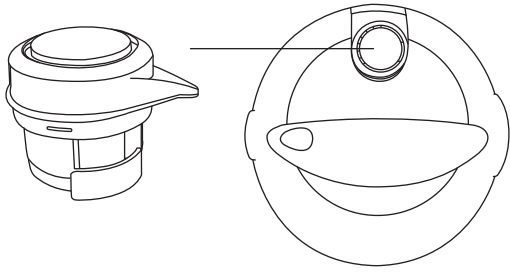

接水盒

■ 抓住接水盒的两边按箭头所示的方向将其取下或装上。

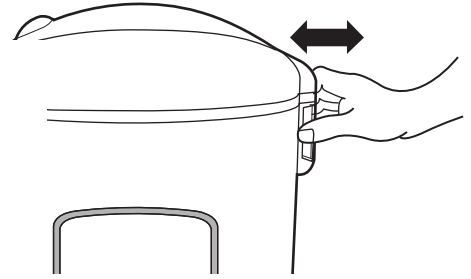

使用之前

外盖

放热板

密封圈

内锅

饭勺插口

本体

煮饭指示灯

保温指示灯

开关

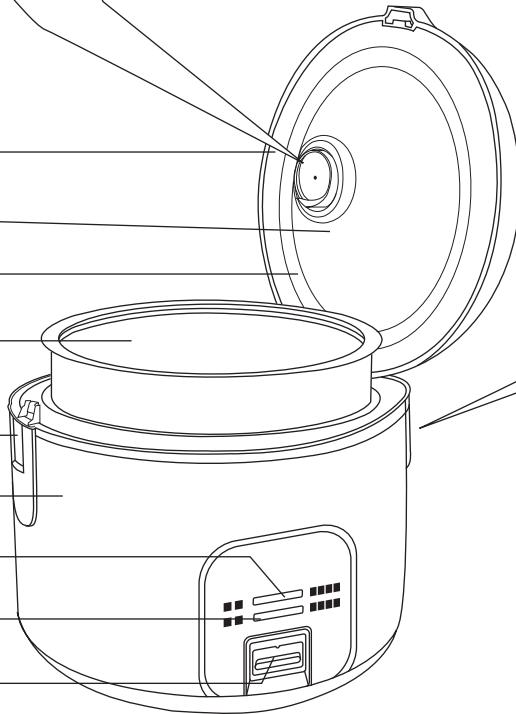

附属品



饭勺(1个)



计量杯(约180ml)(1个)

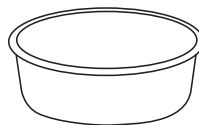

蒸架(1个)



电源线(1根)

注意

- 不要将电饭煲放入水中或高湿环境中，不要靠近其它热源。更不要将内锅直接放于明火上。



禁止

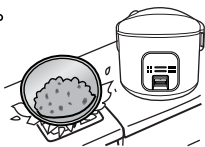

- 使用中或刚使用后请勿接触高温部分。



禁止接触



特别是放热板、内锅等金属部分。

- 拔电源插头时，务必要手持插头部分，禁止拉拽电源线。

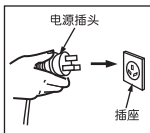

以免电源线损伤而断路。

- 务必使用本产品附属的电源线，并禁止把本电源线转用到其它地方。



以免不良电源线引起火灾等。

- 不要在不稳定的台面上或不能受热的垫子上使用。



禁止

可能会因为电饭煲的倾倒是而引起伤害或火灾等事故。

- 取出内锅前或不使用时应从电源插座上拔下插头。



以免因损伤，绝缘老化而发生触电、漏电、火灾等事故。

- 请在电饭煲充分冷却以后再进行清洗。



如果碰到高温部位则可能会引起烫伤事故。

- 禁止在靠近墙壁及家具处使用。



禁止

蒸气会导致家具和墙壁变色、变形。请离墙和家具30cm以上。放在厨房壁柜内使用时，应保持良好的通风。

- 炊煮过程中，请勿移动电饭煲。以免碰到开盖按钮，导致外盖打开或者碰到操作开关导致电饭煲停止工作。



禁止

可能会引起蒸气烫伤或使里面的汤水溢出。

- 严禁使用非专用内锅。



禁止

以免发生过热等异常现象。

使用注意事项

- 请按说明书所示，正确加入米量、水量和正确选择功能。

以免引起液体状淀粉溢出、煮不熟饭或煮饭焦。

- 请不要把需要炊煮的食物直接倒入没有放入内锅的保护框内。

任何杂质都可能引起故障。

- 避免在直射阳光下使用。

以免引起变色。

- 使用之前务必去掉内锅与铸造加热器之间的防锈纸。

以免煮饭不良或发生火灾。

- 不要在地毯、电热地毯，台布(乙烯塑料制)等不耐高温的物品上使用电饭煲。

热量积聚可能会引起火灾事故。

- 使用中请不要将布或其它物品盖在外盖上。

以免引起变形、变色或发生故障。

- 请及时清洁内锅、铸造加热器、温度传感器上的异物。

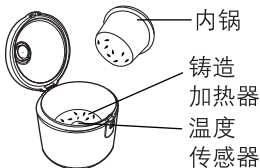

- 请不要将电饭煲倾斜，翻转。
- 进行清洁前，请确保电饭煲处于非工作状态，并拔掉插头。



- 若液体状淀粉从蒸气孔溢出，请先拔掉电源插头，切断电源，用干布擦去电源插头、插座等部位的液体状淀粉后，方可继续使用。

注 意 事 项



请务必遵守!

这里列出了为避免造成您及他人伤害的安全注意事项，请务必遵守。各种标志的含义请参见以下内容。

■无视或错误理解这些标志，会产生下列两种情况。

	警告	可能造成人重伤或死亡的内容。
	注意	可能造成人身伤害和其它物品损害的内容。

■希望遵守的内容分类，用下列图标来区分说明。

	此种图标表示不能进行，“禁止”的内容。
	此种图标表示务必执行，“强制”的内容。

使用之前

警告

■一定要将电源插头切实插到底。



避免触电和插头过热而导致断路、短路、冒烟、着火。

■禁止湿手拔、插插头。



防止触电。

禁止湿手接触

■使用中请勿靠近蒸气孔，以免灼伤。



蒸气口



禁止接触

■不要让儿童或不会操作的人使用，请将电饭煲放在儿童触碰不到的地方。



以免发生烫伤、触电等受伤事故。

禁止

■单独使用额定电压为220V的插座。



若与其它电器并用，可能会因发热而引起火灾。

■不要损伤电源线或电源插头。



禁止

绝对不要做以下各种事。(改装、置于高温处、弯曲、扭曲、拉伸、将重物放在上面或捆成一束。)

(如果使用已损坏的电源线或插头，则可能会引起触电、短路或火灾事故。)

■不要将金属针等异物插入散热孔或间隙中。



禁止

否则可能导致触电和异常造成伤人事故。

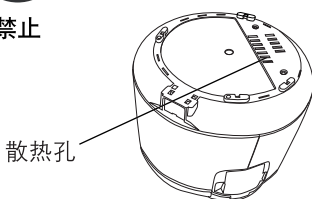

散热孔

■禁止淋水。



有短路、触电的危险。

禁止淋水

■插头破损、插座松动时，不要使用。



禁止

避免触电、短路、着火。

■绝对不要试图自行改装、分解或修理本电饭煲。



(可能会引起火灾、触电或伤害事故。)

禁止拆卸

■定期除去电源插头上的灰尘等。



(如果灰尘聚积过多，则会因受潮等导致绝缘不良，可能引起火灾事故。)

●拔下电源插头并用干布擦掉头上的灰尘。

保 修 证

电 饭 煲

机器型号 SR-CEB10/CEB15/CEB18

制造编号:

(销售店记入)

顾客姓名		顾客电话				
身份证号码		顾客地址				
销售店名称:		购入日:				
地址:		<table border="1" style="display: inline-table; width: 150px; height: 20px;"> <tr> <td style="text-align: center;">年</td> <td style="text-align: center;">月</td> <td style="text-align: center;">日</td> </tr> </table>		年	月	日
年	月	日				
电话号码:						

(请在购买时认真确认以上项目是否已由销售店记入并仔细阅读前页的内容)

Panasonic 松下电器(中国)有限公司

松下电器顾客咨询服务中心: 8008100781

网址: <http://panasonic.cn>

手机/小灵通/未开通800业务地区: 4008100781



修 理 记 录

序号	修理日期	故障内容	修理店名称	备 注
1				
2				
3				
4				
5				
6				
7				
8				