

# Panasonic®

## 安装·使用说明书

### 连体坐便器

适用 品号	CHZWLHN30WF2-MP
	CHZWLHN40WF2-MP
	CHZWLHN30WF2-P
	CHZWLHN40WF2-P

- 请将说明书交于最终客户
- 请按本说明书记载的方法施工，擅自变更施工方法引起的不良后果与本公司无关
- 使用产品前请仔细阅读本使用说明书，并妥善保管

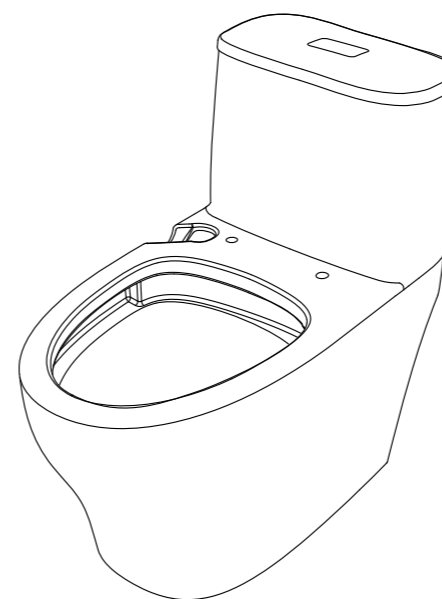

#### 目录

#### 安 装



■ 安全注意事项	.....	2
■ 部品清单	.....	3
■ 商品尺寸与构成	.....	3
■ 安装前确认	.....	4
■ 安装步骤	.....	5-6
■ 安装后检查	.....	7

#### 使 用



■ 顾客使用须知	.....	8
■ 使用前确认	.....	9
■ 过滤网的定期清洗	.....	9
■ 故障的处理	.....	10
■ 清洁与保养	.....	11

## 1 安全注意事项 请务必遵守

- 为了防止受伤、事故的发生，务必遵守以下事项
- 如果不遵守这里所表示的注意事项，会造成对身体的伤害以及财产的损害。  
关于安全注意事项，请务必遵守。
- 由于错误使用产生的危害、损伤的程度以下标记区分、说明。

	<b>警告</b>	这个表示栏的内容表示「估计有死亡或受重伤的可能性」
	<b>注意</b>	这个表示栏的内容表示「有发生人身伤害及物品损害的可能」

- 希望遵守事项按以下表示标记区分、说明

	此标记表示，不能做，具有「禁止」的内容
	此标记表示，一定要实行，具有「强制」的内容

### 注意

	<b>禁止</b>	<ul style="list-style-type: none"> <li>■ 本产品不适合在木质地板及架空地板进行安装</li> <li>■ 坐便器底部严禁使用水泥固定安装，否则容易造成破损。</li> <li>■ 坐便器底部不能安置存水弯，否则会影响冲水功能。</li> </ul>
---	-----------	--

### 注意

	<b>必须遵守</b>	<ul style="list-style-type: none"> <li>■ 排水管道及其配管的安装，请专业人员施工。</li> <li>■ 安装时地面、墙面必须进行防水处理。</li> <li>■ 进水软管进水压力要求：0.05MPa~0.75MPa</li> <li>■ 坐便器不能在室温0℃下使用，否则会结冰胀裂。</li> <li>■ 陶瓷属易碎产品，小心轻放以避免产品破碎和人身伤害。</li> <li>■ 图片可能与实物不符，请以实物为准。</li> </ul>
---	-------------	---

## 2 部品清单

- 打开包装后，请先确认同捆部品

部品名称	数量	略图
坐厕密封圈	1 套	
安装 ● 使用说明书	1 份	
商品质量保证书	1 份	

- 客户自购部品 ① 进水管软管 ② 进水角阀

※ 长度：约400mm

(请准备足够长度的软管确保现场墙壁上进水角阀到商品进水阀口的连接)

- 工具准备(客户自备) ① 扳手 ② 硅胶 ③ 硅胶枪 ④ 卷尺 ⑤ 十字螺丝刀

## 3 商品尺寸与构成

- 商品尺寸 (单位: mm)

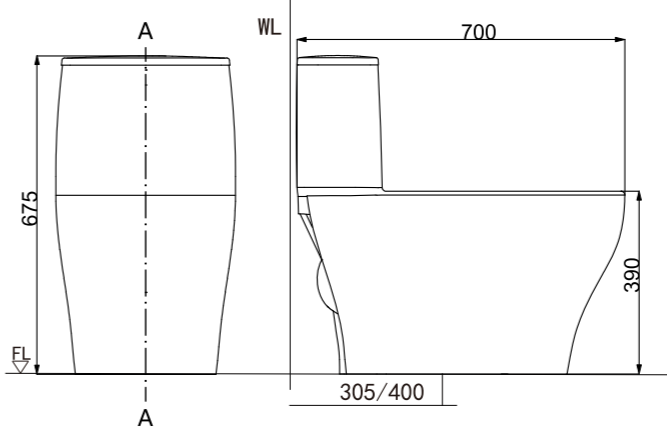
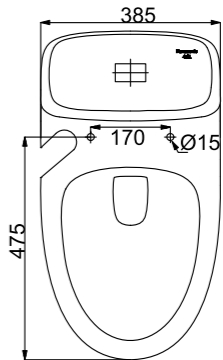
		
品号		坑距 (mm)
CHZWLHN30WF2-MP	CHZWLHN30WF2-P	305
CHZWLHN40WF2-MP	CHZWLHN40WF2-P	400

- 商品名称

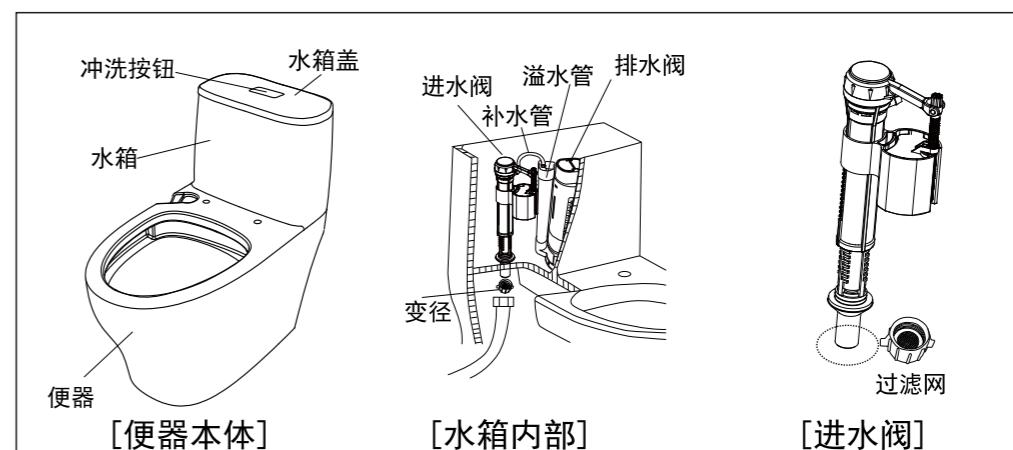

## 4 安装前确认

### ■现场确认

- (1) 安装前，卫生间墙、地砖应已完成施工，且预留了排污管和给水管路。
- (2) 排污管中心点至完成墙的距离应符合所购坐便器的坑距。
- (3) 如果有旧的坐便器，应关闭水源后，再拆除旧坐便器并清洁地面。如果是新安装坐便器，请关闭水源并清洁地面。

注意：①如不马上安装新坐便器，请用干净的物品堵住排污管下水口，以防水泥、油灰等杂物掉落在排污管内，堵塞管道。

②地面应平整。如不平整，可能会造成坐便器安装后晃动或臭气泄露。

- (4) 进水角阀与排污管中心线建议距离为165mm，进水角阀距地高115mm，以用户家庭中实际条件为准。

- (5) 建议排污管高度高出地砖平面0-5mm，高出部分切断

■坑管  $\phi$  DN110

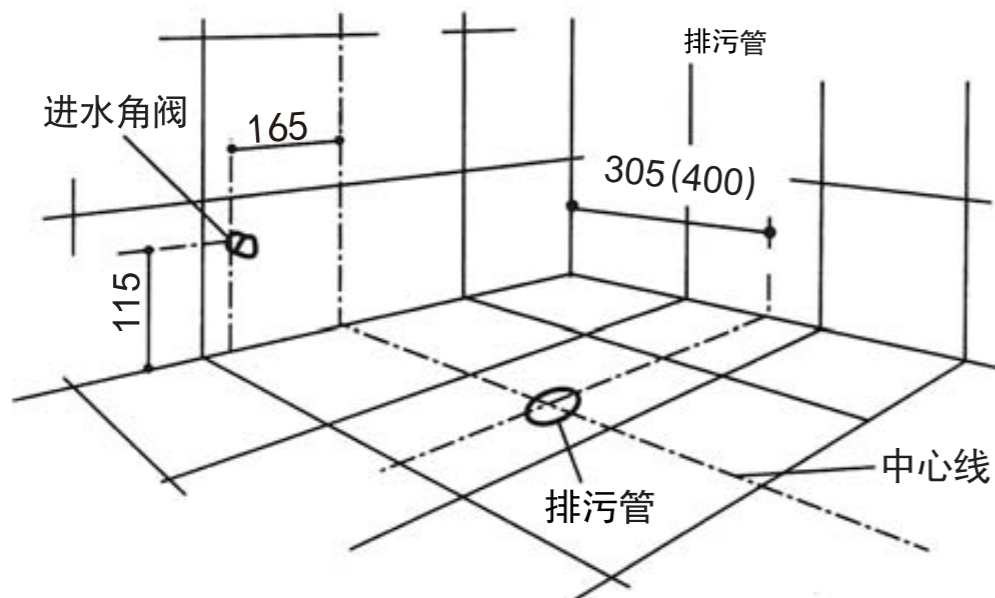
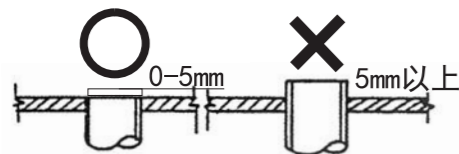

## 5 安装步骤

**注意**

**必须遵守**

■为了方便坐便器的安装，请按以下的安装顺序进行施工

■将坐便下水口对准排污管道，按照以下图示内容标出坐便器底部的轮廓位置。以便后续坐便器底部打硅胶固定（见图2）

■将进水软管与水箱进水口进行紧密相连，确保不漏水（见图3）



图1



图2



图3

**注意**

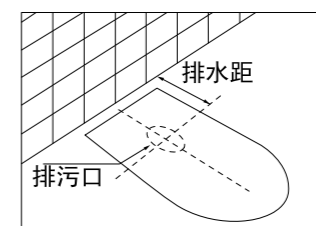
**禁止**

■由于便器重量比较重，严禁将手伸入水电隐蔽孔进行便器的搬运作业，否则可能会造成手部受伤（见图1）

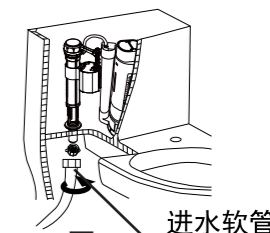
### ■坐便器的安装

#### (1) 坐便器密封圈的安装

将坐便器倒置于柔软的垫子上（防止刮伤坐便器表面）

将密封圈牢固地安装在坐便器排水口上，同时应检查排污管是否畅通。

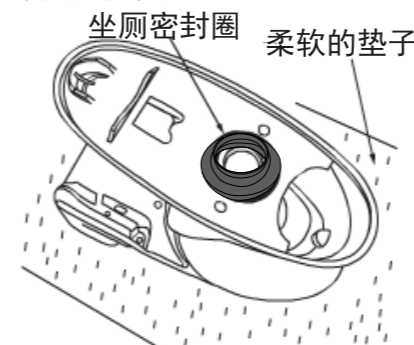

备注：  
坐厕密封圈形  
状以实物为准

**注意**

**必须遵守**

■安装完成后密封圈塑料部分朝外

(2) 慢慢移动坐便器，按照之前标出的坐便器底部轮廓的位置(图2)将坐便器的排污口与地面上排污管对齐压紧，压紧后，坐便器不要晃动

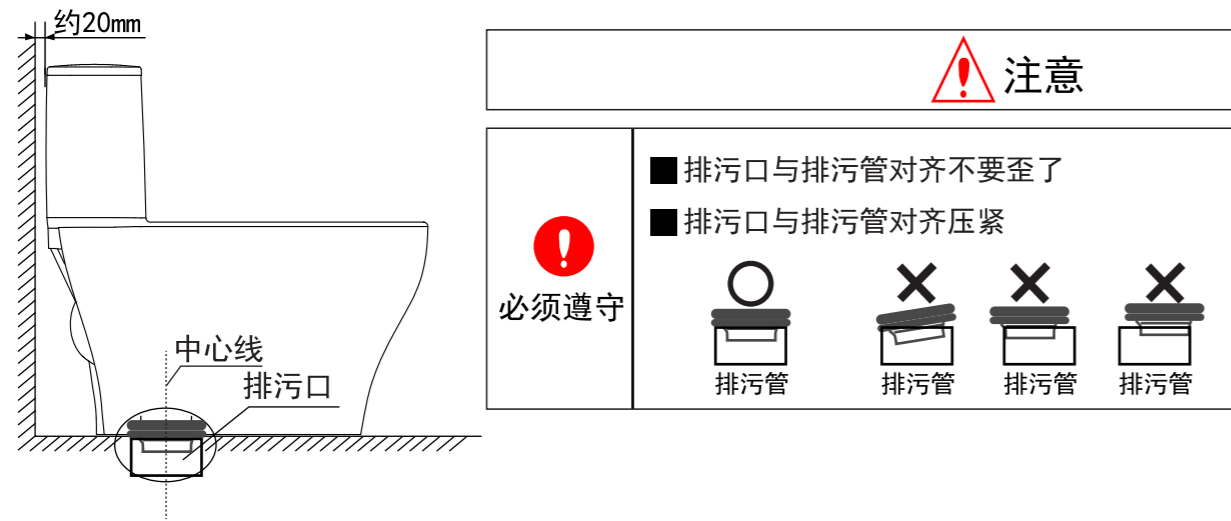

(3) 在坐便器底部周围均匀地涂上防霉硅胶，使之更稳固

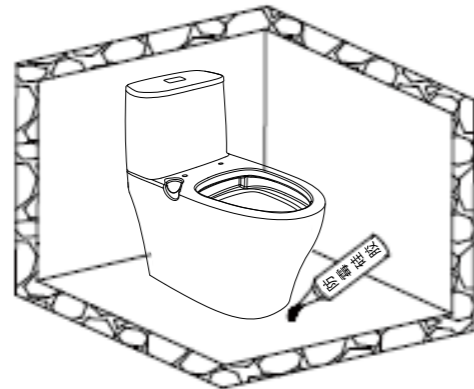
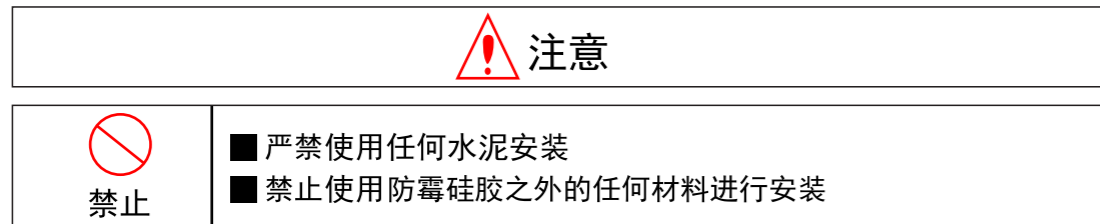

(4) 确认进水角阀完全关闭的情况下，将进水管与进水角阀紧密连接，确保不漏水。  
注意进水软管不能过度扭曲、折弯、拉伸，否则软管可能发生断裂漏水现象

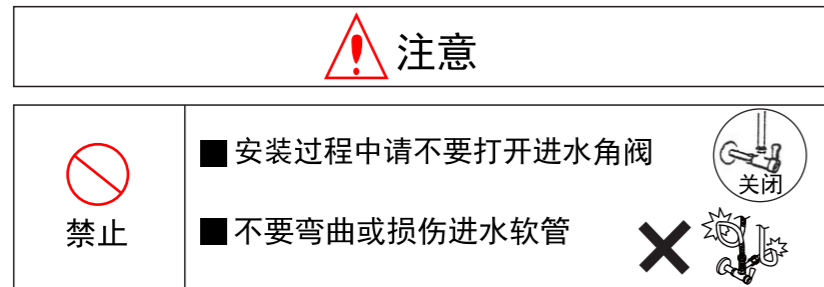

(5) 便盖的安装

坐便盖请用户自购

根据坐便器盖配套说明书上指示进行安装

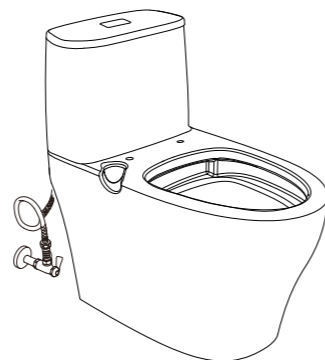

## 6 安装后检查

■ 安装完成后请按照以下项目内容进行进水管连接情况及相关的确认

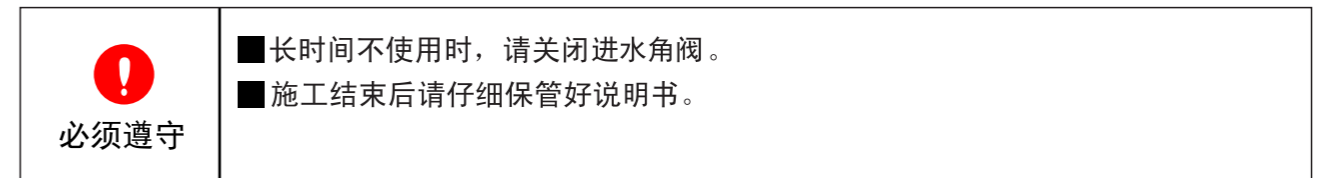
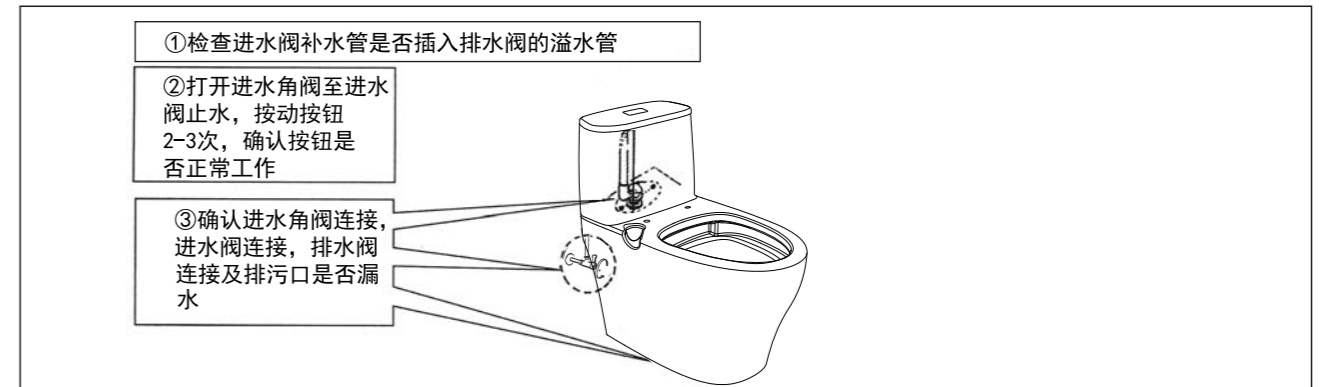

## 7 顾客使用须知

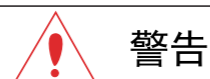

**警告**



**禁止**

- 请勿分解、改造。
- 禁止进行说明书记载外的修理。

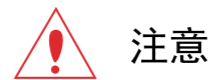

**注意**



**禁止**

■ 水箱内请勿放入洁厕剂

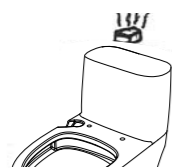

■ 请勿在进水管上加重力或放置重物



■ 请勿站在座便器盖上或放置重物



■ 请勿在安装固定前使用



■ 请勿靠在便器盖上



■ 请勿直接浇注热水



■ 请勿放入卫生纸以外的物品，如发生堵塞不要连续冲洗

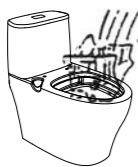

■ 请勿在水箱上放置重物或易碎品。



■ 请勿喷杀虫剂或其他有害物品。



■ 请勿使用烈性或腐蚀性的清洁剂，会损伤陶瓷品的表面

■ 请勿用钢丝刷、百洁布之类常用品清洁，以防磨损坐便器的表面

■ 在水质不太好的地方，坐厕水箱内的封水硅胶片老化而失效，必须定期取出清洗

本公司坐便器产品水效等级符合GB 25502-2017《坐便器水效限定值及水效等级》，用水量限定值及水效等级指标如下表：

坐便器水效等级	1级	2级	3级
坐便器平均用水量	≤4.0L	≤5.0L	≤6.4L
双冲坐便器全冲用水量	≤5.0L	≤6.0L	≤8.0L

注：每个水效等级中双冲坐便器的半冲平均用水量不大于其全冲用水量最大限定值的70%

(注：您所购买产品的用水量及水效等级以产品上标识的用水量、水效等级为准)

## 8 使用前准备

① 确认进水角阀是否开启。

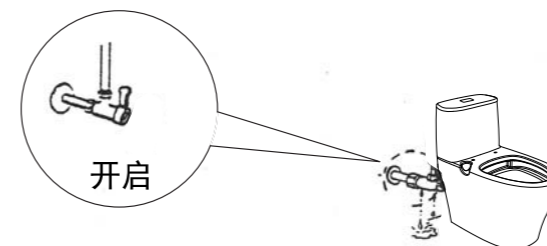

② 确认是否有漏水现象。

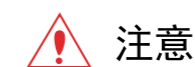
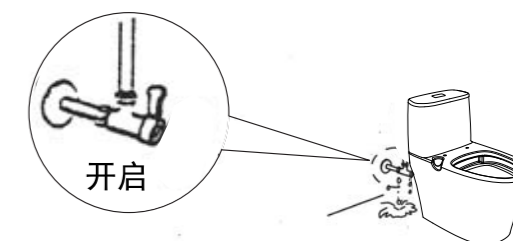

**注意**



**禁止**

■ 坐便器堵塞时，请勿继续冲洗。

■ 坐便器堵塞时，请疏通后再再用。

■ 在疏通时为防止异物飞散，请蒙上塑料纸等遮盖物。

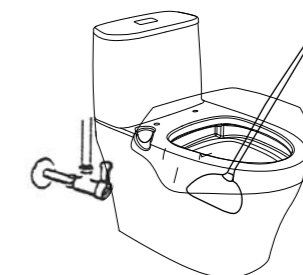

## 9 过滤网的定期清洗

■ 过滤网中如有水的沉积物进入时，会引起进水不畅，请清洁过滤网

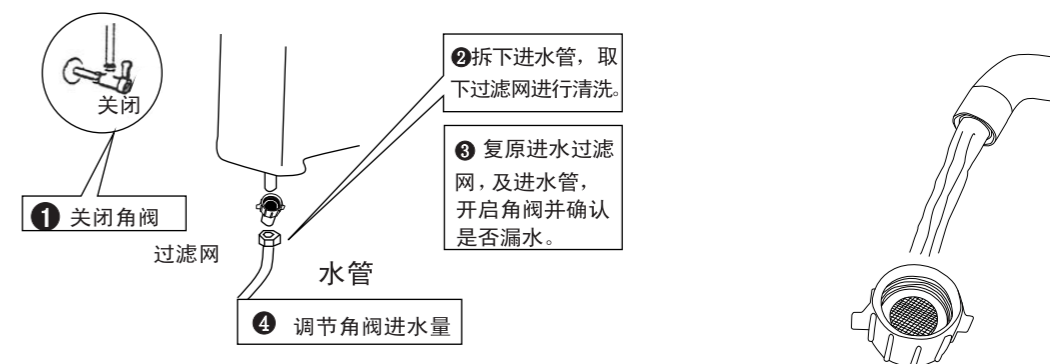

※ 过滤网清洗方法



## 10 故障的处理

■请修理之前，仔细阅读下表：

故障现象	可能原因	解决措施
冲水时无出水 (出水量小)	<ul style="list-style-type: none"> <li>■是否停水</li> <li>■水箱无水(进水阀不进水)</li> <li>■水箱水位低</li> <li>■过滤网内有沉积物</li> </ul>	<ul style="list-style-type: none"> <li>■确认进水角阀是否开启</li> <li>■调节水位的高度到适当位置(如下图1)</li> <li>■清洁过滤网(参照P9页)</li> </ul>
进水阀不止水	<ul style="list-style-type: none"> <li>■水箱水位高于溢水管</li> <li>■顶按杆长度偏长</li> <li>■排水阀漏水</li> </ul>	<ul style="list-style-type: none"> <li>■调节水位的高度到适当位置</li> <li>■调整顶按杆长度</li> </ul>
水箱进水慢	<ul style="list-style-type: none"> <li>■进水角阀开启过小</li> <li>■过滤网内有沉积物</li> <li>■水压过低</li> </ul>	<ul style="list-style-type: none"> <li>■调大进水角阀水量</li> <li>■清洗过滤网</li> <li>■供水压力最小应达到0.05MPa</li> <li>■清理进水阀污物</li> </ul>
水箱外漏水	<ul style="list-style-type: none"> <li>■进水软管与水箱整个水路连接外漏水或进水角阀漏水</li> </ul>	<ul style="list-style-type: none"> <li>■进水软管与水箱整个水路漏水地方拧紧或进水角阀连接处螺母拧紧</li> </ul>

## 11 清洁与保养

■坐便器的清洁与保养



- 清扫坐便器时，请使用软布等软质工具擦洗。
- 长时间不使用时，请关闭进水角阀按动排水阀进行排水。

请时常保养与清洁，可延长坐便器的寿命。

- 清洁坐便器时请勿使用硬质工具。
- 清洁坐便器时请勿使用下列药品与清洗剂。  
(例：盐酸、辛那水、杀虫剂等)



## 12 执行标准

■产品执行标准 GB/T 6952 卫生陶瓷

\*本指引所载的一切资料均以印刷时所有的最新产品情况为基础，松下住宅电器(上海)有限公司保留权利随时更改产品特性包装或供应情况，恕不另行通知。

制造：松下住宅电器(上海)有限公司  
上海市松江工业区江田东路258号

原产地：中国  
TEL:021-57741006

CHZWLHN-AB1805  
2018年5月 第1版