

型号

**DL-1310CWS DL-1325CWS**  
**DL-1326CWS DL-1330CWS**

## 目次

页码

### 使用前

安全注意事项 .....	2
各部位名称 .....	6
确认电源指示灯是否亮灯 .....	8

### 使用方法

除臭（自动除臭/强力除臭） .....	9
清洗、暖风功能的使用方法 .....	10
调节方法 .....	12
节约用电（智能节电/8小时停） .....	13

### 必要的时候

日常保养 .....	14
预防冻结·长期不使用时 .....	18
再使用时 .....	20
定期点检 .....	22
常见问题 .....	23
故障判断 .....	25
保修和售后服务 .....	27
规格 .....	封底

另附保修证

另附安装说明书

衷心感谢您购买Panasonic产品。

- 请认真阅读此使用说明书后，正确使用本产品。
- 使用前请务必阅读 2~5 页「安全注意事项」。
- 请在阅读后妥善保管，以备日后需要时查阅。
- 实物与插图可能有差异，以实物为准。
- 本书中  
DL-1310CWS简称1310；DL-1325CWS简称1325；  
DL-1326CWS简称1326；DL-1330CWS简称1330。

执行国家标准：GB4706.1-2005  
GB4706.53-2008  
执行企业标准：Q/PHAH HABU002-2020



DL940A-VJCP8  
发行：2021年1月

# 安全注意事项

请务必遵守

为避免造成人身危害或财产损失，请务必遵守以下内容。

■ 按错误使用时造成的危害或损害的程度区分，可分为以下等级。



## 警告

表示如不避免，则可能导致死亡或严重伤害的某种潜在危害情况



## 注意

表示如不避免，则可能导致轻微或中度伤害的某种潜在危害情况

■ 用以下图示来分别说明希望遵守的内容。



指不可进行的内容



指必须执行的内容。



## 警告

本产品不能由儿童或有身体、感官或精神缺陷的人或缺乏经验知识的人使用  
(除非有负责他们安全的人对其进行监督和指导)

### 请勿错误使用电源线和电源插头

- 请勿损坏电源线、电源插头  
例如：划伤、加工、靠近高温处、强行折弯、扭曲、拉伸、压放重物、捆扎
- 请勿用湿手插拔电源插头  
(以免触电或引起火灾。)

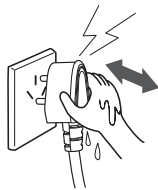

### 请勿将水或洗涤剂泼洒在本体、本体底部及电源插头上

(以免触电或因短路引起火灾。)

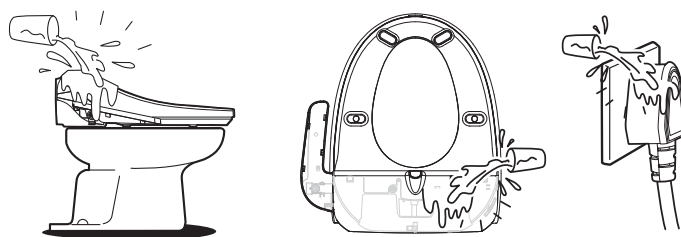

## 警告

### 请勿通过外部开关装置对产品进行供电

例如：定时器或者连接到由通用部件定时进行通、断的电路  
(以免因限温装置误复位而产生危险。)

### 请勿与自来水管以外的管道连接在一起

(以免引起膀胱炎、皮肤炎症等。)  
(以免因腐蚀或附着异物而导致漏水。)

### 请勿改造。除维修技术员外切勿擅自拆开、修理

(以免触电、起火以及因异常动作导致受伤。)  
→需修理时请联系售后服务。

### 请勿长时间使用暖风功能的“中”~“高”档(1310、1326除外)

(以免烫伤。)

### 请勿将香烟等燃烧物接近产品

(以免引起火灾。)

### 须正确使用电源线和电源插头

- 请务必在插座及接线器具的额定值范围内使用。请务必使用交流220 V的电源
- 电源插头须切实插入底部
- 拔电源插头时须手持插头本体(不可手持电源线。)
- 须定期除去电源插头上的灰尘
- 如果电源线、电源插头损坏,为了避免危险,必须由本公司指定的维修人员更换(以免触电或引起火灾。)

### 须确认接地连接

(以免发生故障和漏电时触电。)  
→请委托专业人员进行接地作业。

### 应照看好儿童,确保他们不玩耍本产品

(以免触电、受伤或引起火灾等。)

## 警告

以下人群使用时，须将便座或暖风的温度调到“低”或“关”（1310、1326无暖风功能）

- 小孩、年长者、皮肤柔弱者、皮肤感觉迟钝者、自己无法进行温度调节者、服用了催眠药（安眠药、感冒药）者、醉酒、极度疲劳者（以免因便座、暖风和皮肤某处长时间接触，导致低温灼伤。）



产品发生异常、故障时须立即停止使用，并拔下电源插头，关闭进水阀

- 本体或便座有裂痕或破损
  - 有异常声音或焦味
  - 拉动电源线时，电源时通时断
  - 电源插头或电源线发热异常
  - 本体或操作部发热异常（以免冒烟、起火或触电。）
- 请立即委托售后服务进行检修。

接受化疗、免疫缺陷等因免疫力极度低下而接受治疗者，使用前请咨询医生

- （以免给身体造成较大伤害。）

## 注意

请勿使用蛮力关闭便座

- （以免因破裂而受伤。）

请勿从开口部插入针棒等金属物品

- （以免触电。）

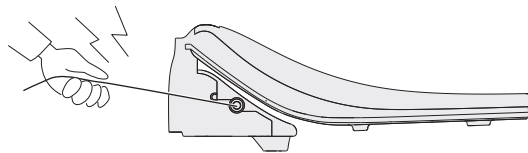

请勿靠在便盖上

- （以免因便盖破裂而摔倒、受伤。）

请勿坐在便盖上或施加冲击力

- （以免摔倒或因破裂而受伤。）

请勿扶着本体操作部坐下、站起或直接坐在本体操作部上

- （以免摔、受伤。）

本体装卸时请勿对进水软管施加外力

- （以免因连接部松弛而漏水。）

本体松脱时请勿继续使用

- （以免摔倒或因破裂而受伤。）

## 注意

### **取出进水过滤器时请务必先关闭进水阀**

( 以免漏水。 )

### **进水过滤器一旦取出后，重新装上时须切实拧紧**

( 以免漏水。 )

### **须预防冻结 ( 第18页 )**

( 以免因冻结导致配管或本体内部破损而导致漏水。 )

→ 进行排水，防止冻结。



### **长期不使用时须将本体内的水排出 ( 第18页 )**

( 以免因水变质引起皮肤炎症。 )

### **须确认漏电保护器的动作 ( 第22页 )**

( 以免在漏电保护器有故障的情况下使用本产品而导致发生漏电时触电。 )

→ 发生故障时请联系售后服务。

### **便盖、便座开闭时请小心手指等 ( 防止夹到 )**

( 以免夹到受伤。 )

### **移动产品时须手持本体**

( 以免因手持便座或便盖而使其脱离产品，导致受伤。 )

# 各部位名称

## 本体

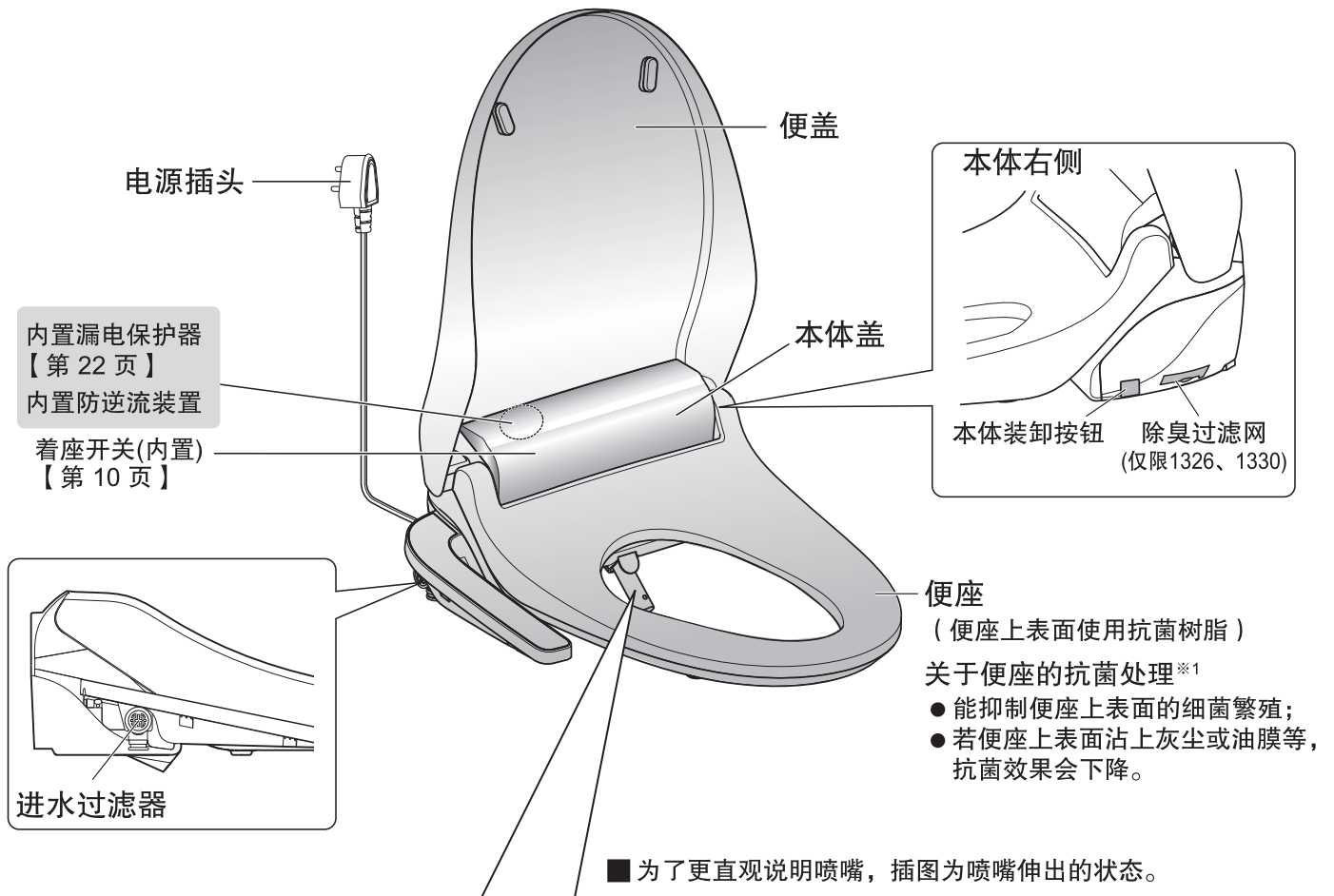

### 喷嘴周边部

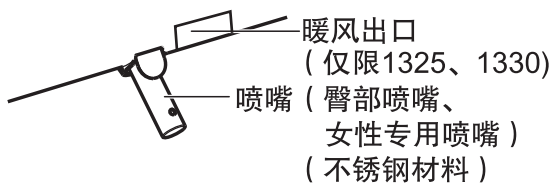

### <喷嘴结构>

后部清洗用水和前部清洗用水分别从不同的水路中流出。

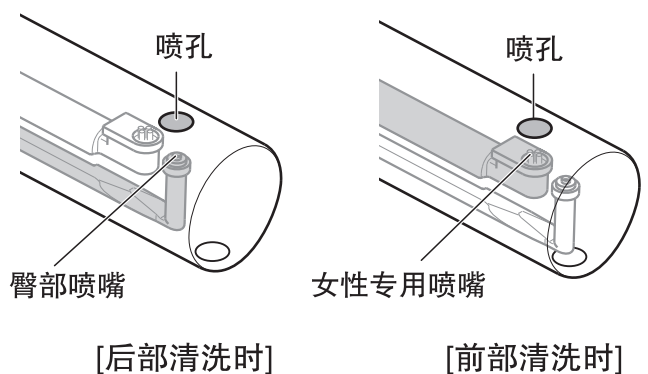

※1 关于便座上表面的抗菌效果	
中国	实验机构：中国科学院理化技术研究所抗菌材料检测中心 实验方法：GB21551.1-2008、GB21551.2-2010 抗菌方法：树脂中掺入抗菌剂（含银玻璃微晶体） 实验结果：抗菌率 ≥ 99%，并符合溶出安全性要求
日本	实验机构：石塚硝子株式会社抗菌试验所 实验方法：JIS Z 2801 抗菌方法：树脂中掺入抗菌剂（含银玻璃微晶体） 实验结果：耐水处理2.0以上 耐光处理2.0以上

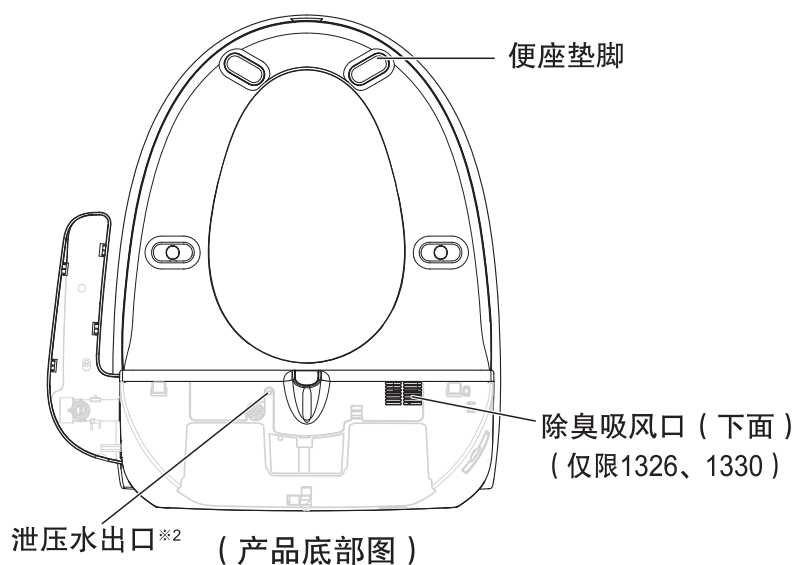

※2 喷嘴旁边（泄压水出口）流出的水是为调整水压而排出的泄压水，并非故障。  
（清洗时，清洁喷嘴时）

# 各部位名称 ( 续 )

本体操作部

## ●以1326为例, 解说1310、1326

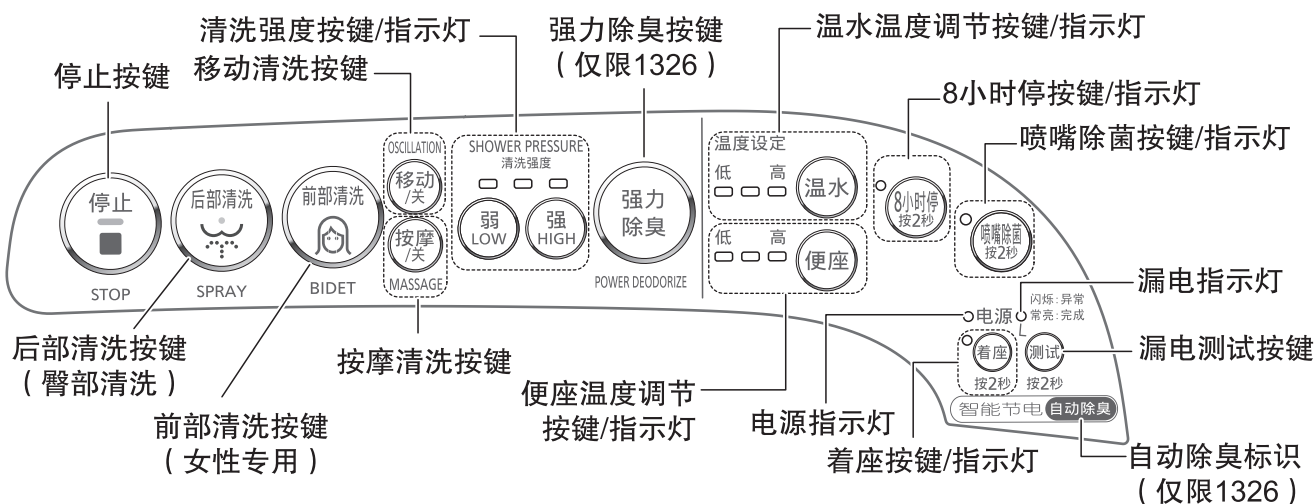

## ●以1330为例, 解说1325、1330

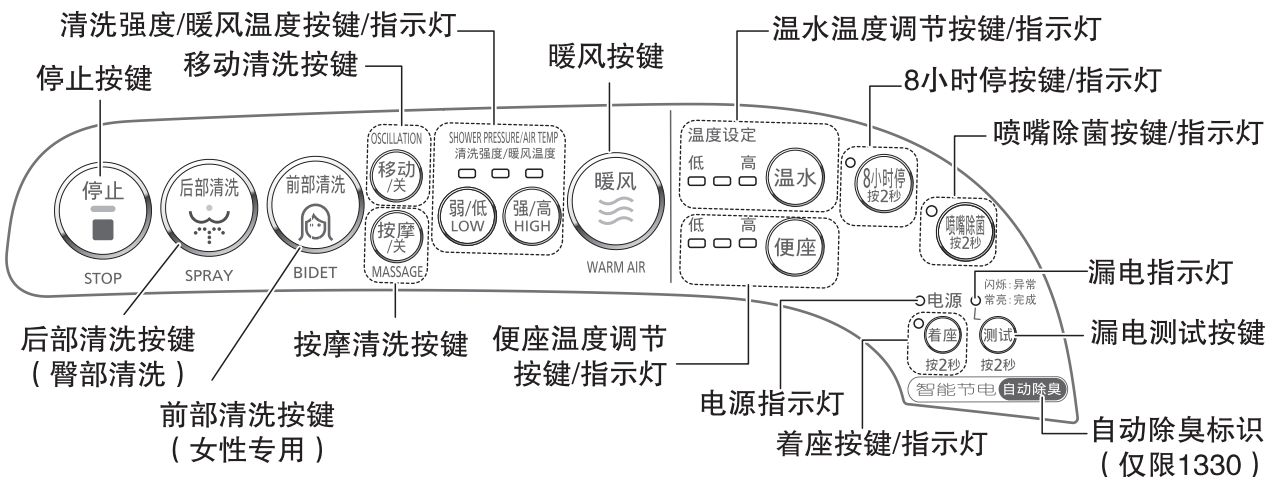

# 确认电源指示灯是否亮灯

■本体操作部电源指示灯亮灯 ( 绿 ) 时, 为可使用状态

■本体操作部电源指示灯熄灭, 漏电指示灯亮灯 ( 红 ) 时, 请按下电源插头, 5 秒钟后再重新快速插上。

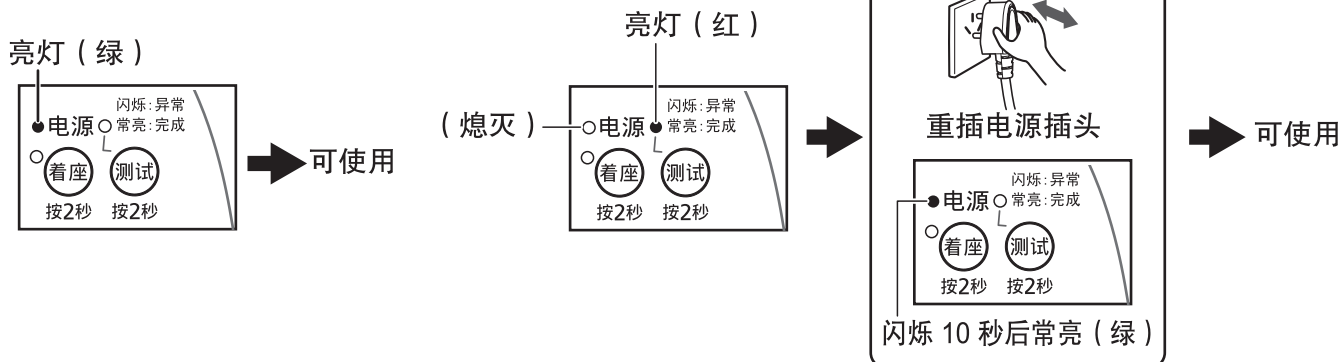

- 漏电测试按键按 2 秒以上时, 漏电指示灯会亮灯【第 22 页】
- 重插电源插头后电源指示灯仍不亮或漏电指示灯闪烁时, 请联系售后服务。



# 除臭（自动除臭/强力除臭）

## 自动除臭（仅限1326、1330）

坐上便座后，着座开关感应到人体，自动除臭装置开始动作。（会有声音发出）

- 离座约 1 分钟后自动停止。

机种	■不想使用自动除臭时		■想恢复自动除臭时	
	方法	现象	方法	现象
1326	同时按下 约 2 秒钟  	SHOWER PRESSURE 清洗强度  指示灯全体闪 2 次	再次按下 约 2 秒钟  	SHOWER PRESSURE 清洗强度  指示灯全体闪 1 次
1330	同时按下 约 2 秒钟  	SHOWER PRESSURE/AIR TEMP 清洗强度/暖风温度  指示灯全体闪 2 次	再次按下 约 2 秒钟  	SHOWER PRESSURE/AIR TEMP 清洗强度/暖风温度  指示灯全体闪 1 次

## 强力除臭（仅限1326）

以更强的吸力开始除臭。并且非着座时也能进行强力除臭。（发出的声音也要稍响一些）

按下 ，开始强力除臭

- 再按一次，则停止强力除臭（恢复自动除臭）

- 若着座时开始强力除臭的，则离座约 1 分钟后停止。
- 若非着座时开始强力除臭的，则按下按键开始约 1 分钟后停止。

## 提示

- 若想中途停止或离座后立即停止自动除臭或强力除臭时，请按下停止按钮 。
- 清洗过程中，无法停止自动除臭或强力除臭功能。
- 因饮食问题导致粪便刷臭（大蒜臭等）时，可能无法充分除臭。

# 清洗、暖风功能的使用方法



## 1 坐下

开始自动除臭。  
(有运转音)  
(仅限1326、1330)  
【第9页】

- 着座开关※1导通，着座指示灯亮灯。

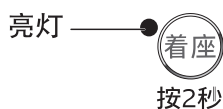

## 2 开始清洗



按下 后部清洗 或 前部清洗

开始清洗。  
首先进行喷嘴自清洗。  
(喷嘴自清洗的水流入便器)  
约5~8秒钟后温水喷出，开始  
后部清洗或前部清洗。此时如  
下所示指示灯亮灯



指示灯亮灯  
1310、1326

指示灯亮灯  
1325、1330

- 请根据个人喜好调节清洗强度  
【第12页】

### ※1 关于着座开关

- 着座后，着座开关导通，检测人是否坐上便座。

#### 提示

- 若坐在便座前端，着座开关可能无法导通。  
→请坐到便座中央
- 着座开关未导通下（未着座或未坐到便座中央），后部清洗、前部清洗、暖风（仅限1325、1330）功能将不会动作。
- 若着座开关无法导通时，可按下着座按键2秒以上，强行导通。（着座指示灯亮灯）  
按下着座按键后，请务必在30秒内按下后部清洗、前部清洗或暖风按键（仅限1325、1330）  
（否则系统即判定为“离座”，而断开着座开关）  
（仅作应急之用。无法导通时，请联系售后服务）

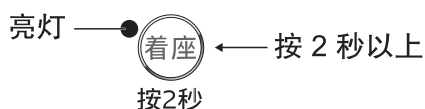

## 后部清洗、前部清洗的提示

- 该功能用于清洗身体局部上的污渍。
- 请勿长时间清洗或过度清洗。
- ※ 可能因冲走常在菌而破坏体内细菌平衡。
- 正在接受局部治疗的患者使用本产品时，请听取医生的意见。

<下图以1330为例>

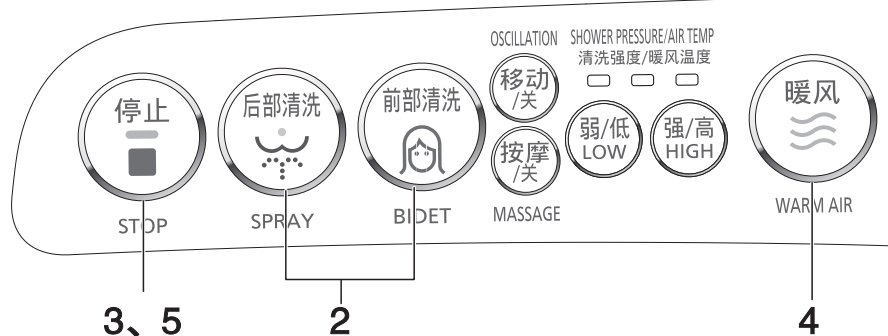

3、5

2

4

(仅限1325、1330)

### 3 停止清洗

按下  停止清洗。此时喷嘴收回，并再次进行喷嘴自清洗。

### 4 暖风功能

按下  按下按键后有暖风吹出。(用卫生纸<厕纸>拭去水滴后，能干得更快。)

- 此时如下所示指示灯亮灯



1310、1326 1325、1330

- 请根据个人喜好调节暖风温度【第12页】

### 5 停止暖风功能

按下 

- 离座后，着座指示灯熄灭。

熄灭—— 按2秒

- 离座后，除臭功能继续运行1分钟，然后自动停止。(仅限1326、1330)
- 使用完毕后请关上便盖。



## 提示

- 喷嘴伸出、收回时会发出动作音，并非故障。
- 后部清洗切换至前部清洗，或前部清洗切换至后部清洗时，需要少许切换时间。
- 即使最初觉得温度适宜，但若长时间坐在便座上，有可能会感觉越来越烫，造成低温灼伤。请将便座温度调低。【第12页】
- 本体的温水水箱容量约为0.6 L。连续清洗的状态下，清洗水温会变冷。停止清洗，等待5~7分钟后，水温会再次变热。(等待时间会因进水温度的不同而有差异)
- 清洗过程中喷嘴旁边流出的水为调整水压的泄压水，并非故障。
- 清洗停止后，喷嘴附近会有水滴滴落，这是温水水箱加热膨胀后产生的水，或是喷嘴内的残留水，并非故障。(清洗后约7~8分钟内)
- 为了安全和节电，清洗、暖风(仅限1325、1330)功能连续使用5分钟后，将自动停止。但按下着座按键，强行导通后，清洗、自动除臭(仅限1326、1330)、暖风(仅限1325、1330)的停止时间如下
  - 按下后部、前部清洗按键后，持续清洗1分钟后，自动停止。
  - 按下着座按键后，即开始自动除臭，停止清洗约1分30秒后停止。
  - 按下暖风按键后，持续运行5分钟后，自动停止。

# 调节方法

<下图以1330为例>

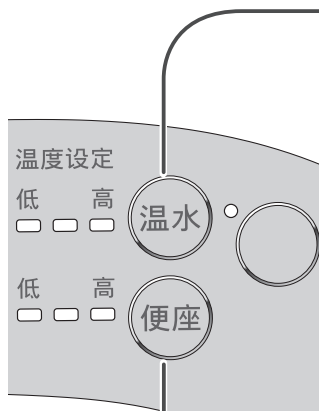
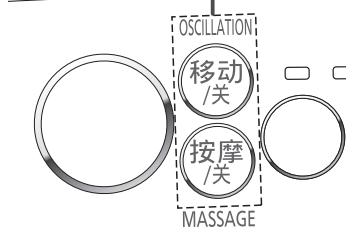
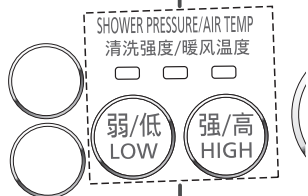

## 提示

插图中的●和■表示亮灯。  
■表示闪烁。

## 清洗强度



后部清洗、前部清洗过程中

- 按下 **弱/低 LOW** 或 **强/高 HIGH** 时，清洗强度改变。
- 系统自动记忆前一次的设定强度。  
(取消记忆模式→第24页)

### 提示

在水压低的地方使用弱档，也许会有不出水的情况，请调高清洗强度后使用。

## 暖风温度

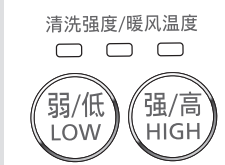

<仅限1325、1330>

- 暖风功能运行过程中，按 **弱/低 LOW** 或 **强/高 HIGH** 时，暖风温度会改变。
- 系统自动记忆前一次的设定温度。

## 移动清洗



后部清洗、前部清洗过程中

- 按下 **移动/关**，喷嘴自动前后来回移动，可进行大范围清洗。
- 再次按下 **移动/关**，解除移动模式。

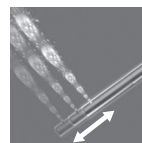

## 按摩清洗



后部清洗、前部清洗过程中

- 按下 **按摩/关**，清洗强度自动从弱到强依次变化，刺激臀部以促进排便。
- 清洗强度/暖风温度指示灯依次循环移动。
- 再次按下 **按摩/关**，解除按摩模式。

## 温水温度



- 重复按本体操作部的 **温水**，温水温度指示灯按下图顺序切换。

温度等级显示 (指示灯亮灯)

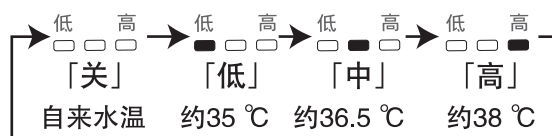

## 便座温度



- 重复按 **便座**，便座温度指示灯按下图顺序切换。

温度等级显示 (指示灯亮灯)

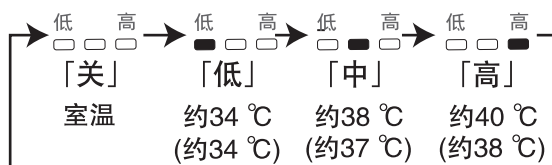

( ) 内为未着座时的温度。

# 节约用电 (智能节电/8小时停)













## 智能节电 (便座温度) (温水温度)

插上电源后，本产品即自动进入智能节能模式，以每小时为单位记忆该时段是否有人使用，若同一时段有 2 日以上无人使用时，则系统会自动降低该时段便座和温水的温度。【便座最多可降至 26℃，温水最多可降至 37℃（温度降低时的指示灯显示→第 24 页）】

### 进入智能节电模式后再使用时

- 最初可能会觉得有点凉，但便座约过 1~2 分钟会变暖，温水约过 3~5 分钟也会变暖。
- 该时段的节电记忆取消，系统更新记忆，便座和温水恢复原先温度，不再降低。

### ■想停止智能节电模式时

机种	方法	现象
1310 1326	同时按下   约 2 秒钟	SHOWER PRESSURE 清洗强度  指示灯全体闪 2 次
1325 1330	同时按下   约 2 秒钟	SHOWER PRESSURE/AIR TEMP 清洗强度/暖风温度  指示灯全体闪 2 次
<b>■想恢复智能节电模式时</b>		
1310 1326	再次按下   约 2 秒钟	SHOWER PRESSURE 清洗强度  指示灯全体闪 1 次
1325 1330	再次按下   约 2 秒钟	SHOWER PRESSURE/AIR TEMP 清洗强度/暖风温度  指示灯全体闪 1 次

## 8小时停 (便座温度) (温水温度)



便座加热器和温水加热器的电源会被断开 8 小时，达到节电的目的。8 小时后，将自动恢复加热电器电源，并恢复之前的设定。

- 按  2 秒以上。
  - 8小时停指示灯亮灯。
  - 8 小时后，便座、温水恢复原先设定（便座温度及温水温度指示灯恢复亮灯），8小时停指示灯熄灭。

### 在8小时停的状态下坐下便座时

便座温度：着座后立即开始通电。加热到所需温度约需要 10~12 分钟。（视室温而定）

温水温度：着座后立即开始通电。加热到所需温度约需要 5~7 分钟。（视水温而定）

- 着座后，便座温度指示灯、温水温度指示灯亮灯。
- 使用完毕离开便座后→返回8小时停的模式。

〈想停止8小时停的模式时〉

- 再次按  2 秒以上。
  - 8小时停指示灯熄灭。

### 提示

- 拔下电源插头、停电或按下漏电测试按键后，智能节电的系统记忆和「8小时停」的设定将会被取消。

# 日常保养 ( 本体表面/便盖/本体底部 )



## 日常保养 方便快捷



### 警告

请勿将水或洗涤剂等泼洒在本体、本体底部或电源插头上



( 会造成触电、短路，引起火灾。 )

## 1 请将浸水后的软布拧干后再使用

- 请勿用水淋洗。( 会造成故障 )
- 请勿使用干布或纸巾擦拭。( 会造成划伤 )

## 2 难清洁的污垢

可用稀释过的中性洗涤剂来擦拭。  
以下洗涤剂均对产品的金属部分有腐蚀作用，可能会引起故障，请勿使用。

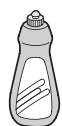

酸性、碱性  
洗涤剂



含研磨剂  
的洗涤剂



汽油稀释剂



工业洗涤剂

### 要求

- 清洗便器时请勿将洁厕剂沾到本体上。另外，挥发性气体对产品本体有伤害，请尽量用较短时间清洁便器。
- 在潮湿环境下使用时，请用换气扇等及时排出湿气，否则可能造成产品故障。

## 本体表面 ( 日常 )

请将浸水后的软布拧干后再使用。

- 1 拔下电源插头
- 2 拭去本体表面的污渍
- 3 插上电源插头



### 提示

若不及时擦去本体或便座上附着的尿液，本体或便座有可能会被染成粉色或茶色等。

## 便盖 ( 每周 1 次 )

可拆下便盖后进行清洁。

- 1 拔下电源插头
- 2 卸下便盖  
在便盖打开的状态下，
  - ① 将便盖右侧撑开，并稍稍朝后拉出。
  - ② 向上提。
  - ③ 将便盖从本体的左孔卸下。  
( 请注意不要夹到手指。 )
- 3 拭去便盖上的污渍

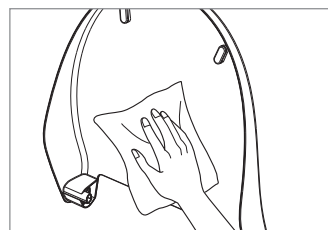
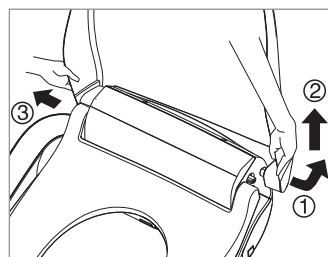

<从左侧看>

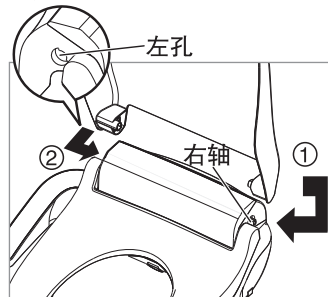

- 4 装回便盖
  - ① 将便盖插入本体右轴。
  - ② 将便盖插入本体左侧孔中。
  - ③ 手持便盖，确认能正常开闭。  
( 若安装不正确，便盖有可能无法正常开闭 )

- 5 插上电源插头

## 本体底部（每周1次）

请按照以下步骤拆下本体，进行清洁。

### 1 拔下电源插头

### 2 完全关闭进水阀，停止进水

【第18页】

### 3 按住本体右侧的本体装卸按钮将本体轻轻扭动上提朝身前拉，直到本体滑出本体固定板。

- 由于此时还连着进水软管，因此拉动时请勿使用蛮力。

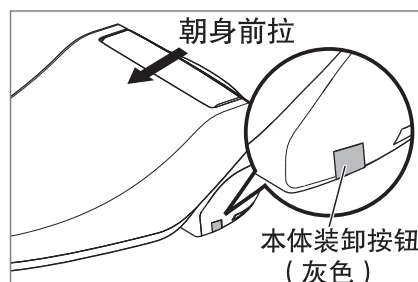

### 4 使用浸水后的软布充分拧干后擦拭便器上被本体遮住部分的污渍。



### 5 清洁本体底部

- 将本体立于便器，一手扶住本体，一手擦拭本体底部的污渍。请勿淋水清洗。
- 除臭吸风口有灰尘堆积时，请清除灰尘。

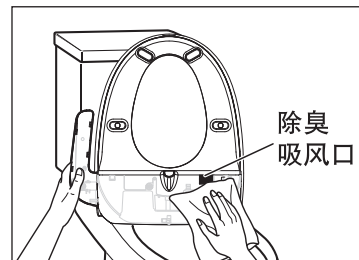

### 6 将本体装回

- ① 将本体背面中心上的突起部对准本体固定板中心上的突起部。
- ② 将本体后部稍向上提起，再滑向本体固定板，直到听见“喀”地一声。

- 注意勿将电源线卡入到本体与便器之间。
- 将本体轻轻向上抬起，确认本体已被切实安装。

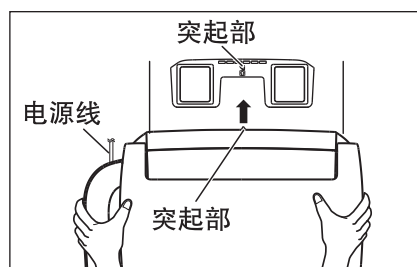

### 7 打开进水阀，使水进入【第20页】

### 8 插上电源插头

#### 要求

- 将本体向自己身体侧移动（第3步）和将本体立起（第5步）时，请勿向进水软管施加蛮力。
- 请勿将本体倒置，否则可能会划伤本体。

# 日常保养 ( 喷嘴/除臭过滤网 )

## 喷嘴

### 喷嘴除菌\*1 ( 建议: 每五日一次 ) \*2

流出约40℃的水, 对喷嘴进行1分钟的清洁。

离座状态下按下  2秒以上

- 喷嘴除菌指示灯亮灯 ( 红色 )。  
( 温水温度指示灯显示为“高” )
- 喷嘴开始动作, 并进行清洁。
- 约1分钟后停止, 喷嘴除菌指示灯熄灭。  
( 温水温度指示灯显示为原先的设定 )

■ 若想中途停止...

按下  或 

### 提示

- 温水温度设定为「中」、「低」和「关」时启动喷嘴除菌功能, 需要先对温水进行加热。设定为「关」时加热时间较长 ( 冬季水温较低 ( 进水温约5℃ ) 时需要约6分钟, 春夏季 ( 进水温约20℃ ) 时需要约4分钟 )。温水加热过程中, 喷嘴除菌指示灯会不停闪烁。待水温升至40℃后, 喷嘴除菌指示灯长亮, 喷嘴除菌功能开始动作。喷嘴除菌结束一段时间后, 水温逐渐达到原先的设定温度。
- 建议在不太使用本产品的时段进行喷嘴除菌操作。



### 喷嘴沾有污渍时

戴上橡胶手套, 用牙刷等清洁喷嘴。

#### 清洁臀部喷嘴

- ① 打开便盖、便座, 按下 。
  - 喷嘴伸出。  
( 喷嘴根部附近流出清洁用水 )
- ② 手持喷嘴, 用牙刷等工具轻轻刷洗

#### 清洁女性专用喷嘴

- ③ 按下 。
  - 喷嘴收回后, 再次伸出。  
( 喷嘴根部附近流出清洁用水 )
- ④ 手持喷嘴, 用牙刷等工具轻轻刷洗
- ⑤ 再次按下  或按下 。
  - 喷嘴收回。

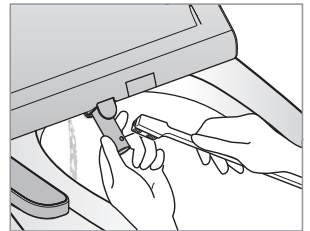
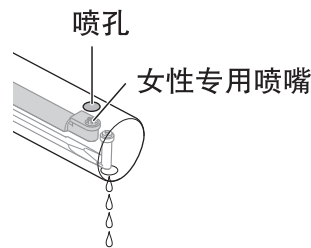
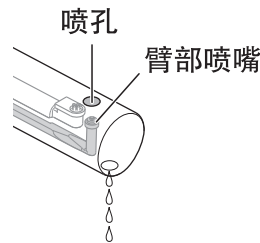

### 要求

- 清洁喷嘴时请勿按下着座按键。(否则会喷出清洁用水)
- 清洁喷嘴时请勿对喷嘴施加蛮力。
- 请勿用手将喷嘴强行拉出或强行推入。(会造成故障)

### 提示

- 清洁时, 喷嘴伸出的状态将持续3分钟, 3分钟后喷嘴自动收回。
- 便座关闭状态下按压便座, 着座指示灯亮灯, 除臭开始运行。此时若按下后部、前部清洗按钮清洗水会喷出, 请注意。



## 除臭过滤网（每月1次）（仅限1326、1330）

若有灰尘堵塞，除臭效果会变差。

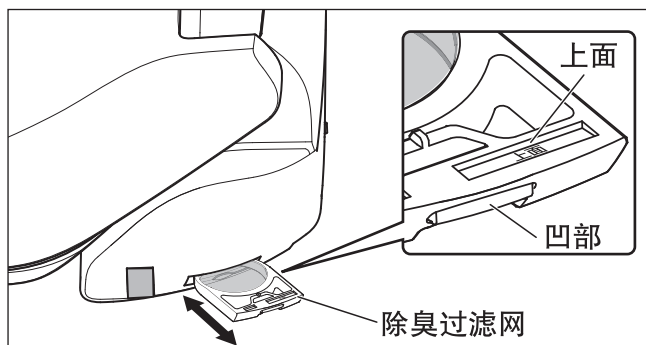

- ① 手持除臭过滤网的凹部，将其取出。
- ② 用干燥的牙刷等工具除去灰尘，或用水清洗。
  - 用水清洗后须晾干再使用。
- ③ 将除臭过滤网的“上面”朝上插回到原处。

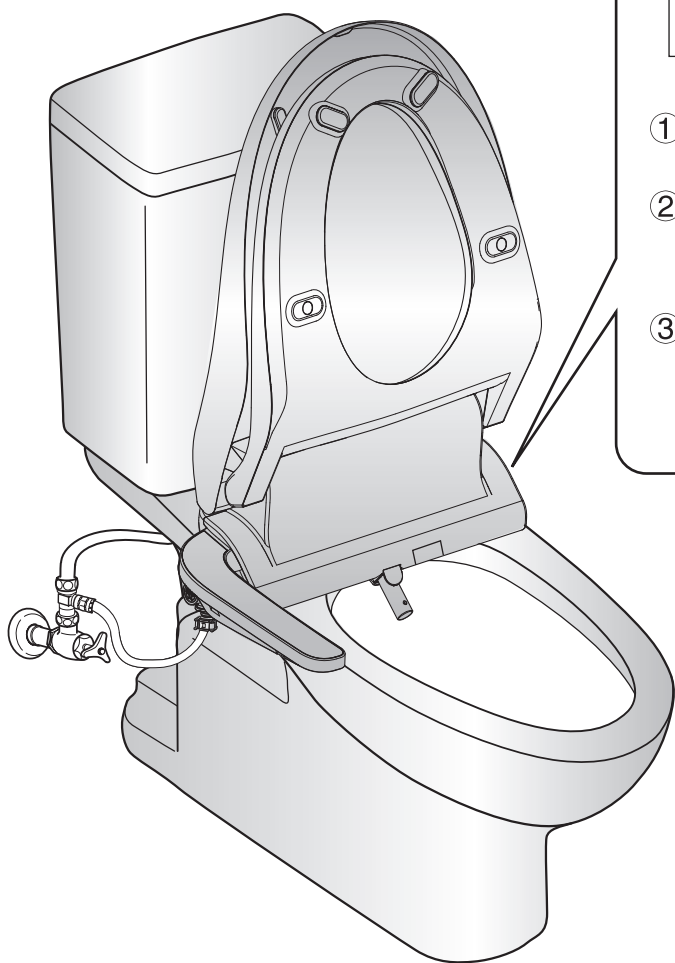

### ※1:

- 实验机构：  
中国科学院理化技术研究所抗菌材料检测中心
- 实验方法：  
温水喷嘴清洁试验法
- 清洁方法：  
使用温水冲洗表面去除细菌  
(实验用细菌：大肠杆菌、金黄色葡萄球菌)
- 实验结果：  
90%以上去除(实验方法中标准用水的条件下测定)

### ※2:

定期运行该功能能保持喷嘴孔近旁外表面的清洁，但是没有必要频繁使用该功能，建议每五日清洁一次。

# 预防冻结 · 长期不使用时

## ■ 下述情况时请把水放掉

- 寒冷地区本体内的水可能冻结时…不放水会造成冻结、漏水。
- 长期（1周以上）不使用时…不放水可能会因残水变质导致皮肤发炎等。
- 搬家等移动本体时…不放水可能造成本体中漏水，引起故障。
- 将产品安装在别墅等不长期使用的屋宅中时，也请在离开前放出残留水。

### 1 拔下电源插头

- 否则可能引起故障

### 2 完全关闭进水阀，停止进水

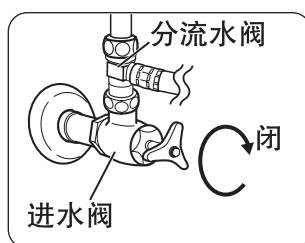

### 3 放掉便器水箱中的水，确认进水完全停止

→转动便器冲水手柄，放掉水

### 4 用水桶等盛接 用一字或十字螺丝刀打开并取出 进水过滤器

(卫生间较狭窄、螺丝刀伸不进时，按步骤 5 取下本体后再拧出进水过滤器。)

- 本体内有水流出。
- 进水过滤器上有污垢时，请用牙刷刷洗。
- 取出进水过滤器后，应将其过滤网朝上放置，避免O型圈上沾上灰尘。(否则会造成漏水。)

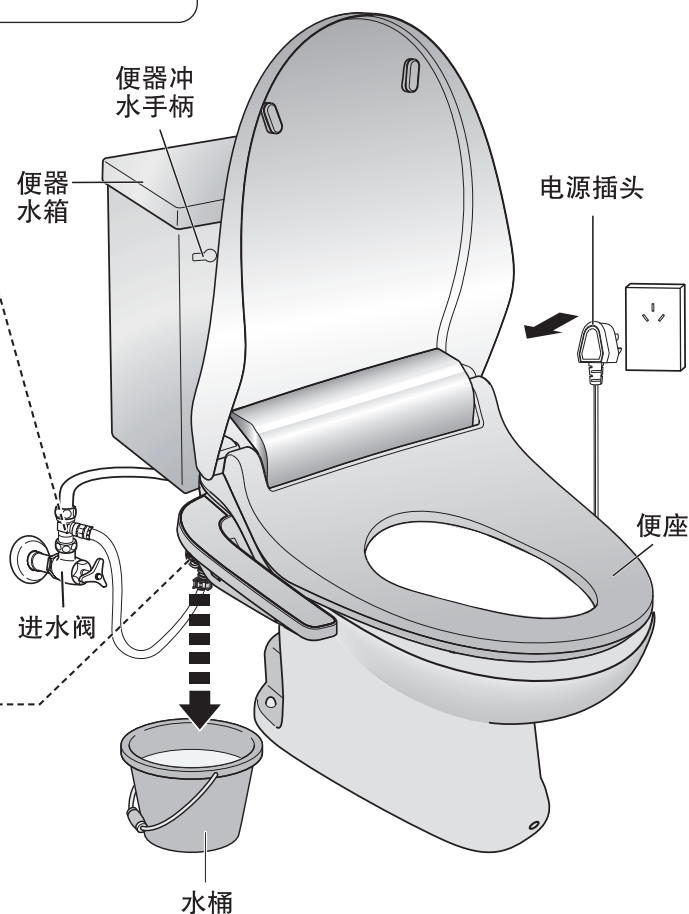
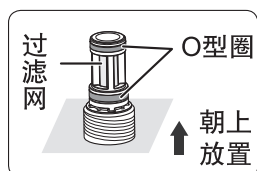
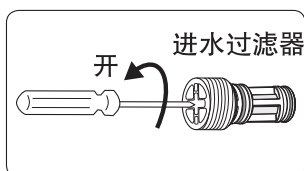

**5** 按住本体装卸按钮，握住本体两边轻轻扭动上提并向前拉出，将本体立于便器上让本体内的水流入便器内

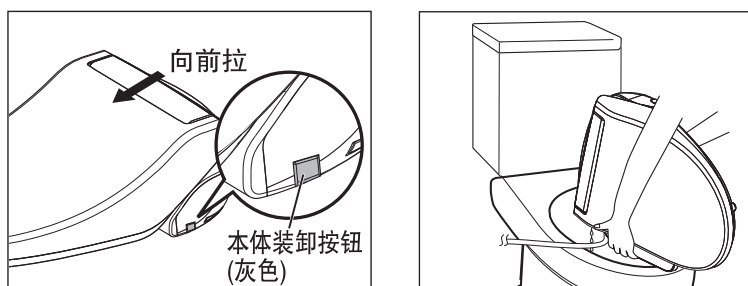

**6** 用一字螺丝刀打开并取出本体底部的放水栓，再将本体底面朝下，放掉内部的水

• 请注意勿使放水栓落入便器中。

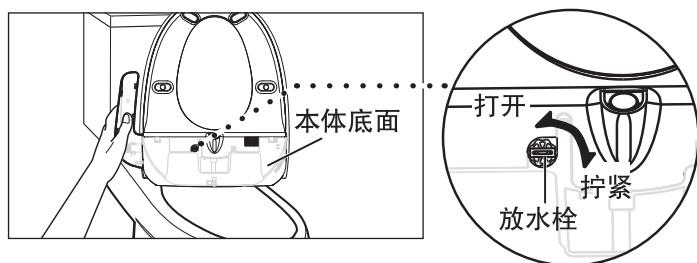

**提示**

请将水排入便器内。

**7** 放完水后，重新装上并拧紧放水栓，装回进水过滤器，将本体恢复到原来的位置

**提示**

进水过滤器没有完全关闭会引起漏水。

## ■ 水放掉后想再使用时

按照【第 20 页】的方法，确认是否能够正确动作。

# 再使用时

## ■水放掉后想再次使用时…

按照以下步骤确认能否正常使用。

### 1 打开进水阀进水

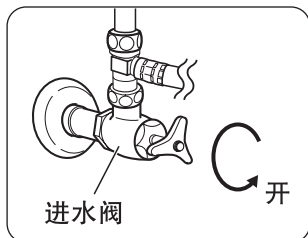

进水后请确认进水过滤器确实无水漏出。

→ 如有漏水，请拧紧进水过滤器。

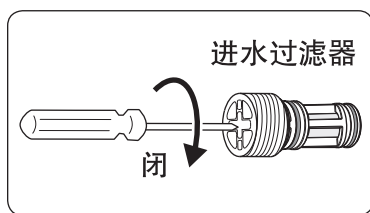

### 2 请在便座下方铺上塑料薄膜等

→ 为了防止水飞溅

### 3 快速插上电源插头，并确认温水温度是否关闭

如未关，请按  按键，关闭温水温度【第 12 页】

→ 为防止内部的温水水箱空烧。

- 本体电源指示灯在闪烁约 10 秒后，转为常亮状态。
- 本体电源指示灯不亮、漏电指示灯亮灯时，请拔下电源插头，5 秒钟后再重新快速插上。

### 4 按下 或

- 喷嘴伸出，本体的温水水箱开始注水。约 1 分钟后，有水从喷嘴处向下流出。若无水流出，请确认水管总阀是否打开，或进水阀是否开的太小。

### 5 按下

- 喷嘴收回。

**6** 按住便座左后部（着座指示灯亮灯）的同时，按下  或 



- 除臭功能开始运行。（有运转音，仅限1326、1330）
- 喷嘴开始自清洗。约 5~8 秒钟后清洗水喷出。  
（若着座开关未导通，则无法喷出水。）
- 透过塑料薄膜确认清洗水是否正常喷出。

**7** 按下 

- 喷嘴收回后，有喷嘴自清洗的水流出。

**8** 取下塑料薄膜

**9** 按住便座左后部（着座指示灯亮灯）的同时，按下 ，确认暖风功能（仅限1325、1330），按下 

**10** 按下 ，确认强力除臭功能（仅限1326）（运转音稍微响一点）  
按下 

**11** 按下  和  设定温度【第 12 页】，等待 5~12 分钟后，坐下确认便座和温水温度是否变暖

- 便座温度和温水温度达到稳定约需 5~12 分钟（视室温和自来水温而定）

#### 提示

- 清洗停止后，喷嘴附近会有水滴滴落，这是温水水箱加热膨胀后产生的水，或是喷嘴内的残留水，并非故障。（清洗后约 7~8 分钟内）

# 定期点检

## ① 漏电保护器的点检…每月 1 次（用户自行点检）

为防止漏电引起触电，请进行点检。  
若放任不管，发生异常时有可能引起触电。

- 1 用力按下漏电测试按键 2 秒以上
  - 确认漏电指示灯是否亮灯（红）。
- 2 拔下电源插头
  - 确认漏电指示灯是否熄灭。
- 3 等待 5 秒钟后再快速插上电源插头
  - 电源指示灯在闪烁约 10 秒钟后，转为常亮（绿）。

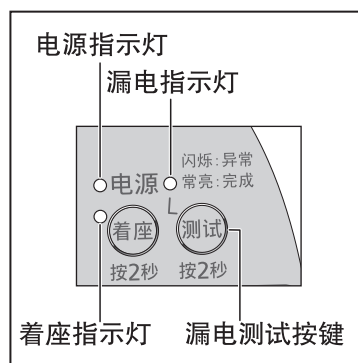

非点检时，请勿按下漏电测试按键。有异常时请立即拔下电源插头，然后联系售后服务。

## ② 配管、本体相关的点检…每月 1 次（用户自行点检）

若放任不管，发生异常时有可能引起漏水。

- 1 确认是否有松开、刮伤、破损的地方
  - 确认配管连接部是否松开，进水软管是否有刮伤或破损。
- 2 确认是否有漏水
  - 确认进水软管和本体周围有无漏水。

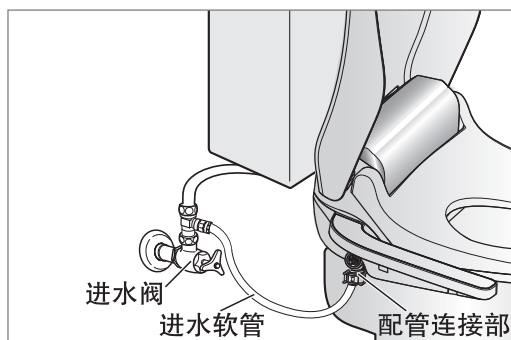

发生异常情况时，请立即拔下电源插头并关闭进水阀，然后联系售后服务。

## ③ 定期点检…每 5 年（委托专业人员）

请委托售后服务进行点检。对于使用时间较长的产品，即使在使用上没有故障，也需要进行定期点检，以确保安全。产品使用 10 年以上时，请考虑购买新机进行替换。

# 常见问题

## 清洗用水喷不出！ 清洗用水喷流不佳！

### ● 进水阀是否关闭？

→请完全打开进水阀。

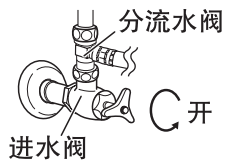

### ● 喷嘴的喷孔上是否有水垢堵塞？

→请用牙刷清洁喷嘴。【第 16 页】

### ● 进水过滤器是否堵塞？

→请按照第 18 页的步骤  
取出进水过滤器，并用  
牙刷清洗。



### ● 是否坐在便座前端？（若坐在便座前端时， 着座开关可能无法导通，而无法启动清洗 功能。）【第 10 页】

→请坐到便座中央。

→即使坐到便座中央，着座开关也无法导  
通时，请按着座按键，在 30 秒内按  
下后部清洗、前部清洗。

## 清洗时，水不能喷到正确的部位，便 座后部却被喷湿了！

### ● 是否坐得太靠前了？

→请坐到中央。

### ● 因臀部大小不同，可能造成清洗位置改变。

→请调整坐的位置。

## 从便座上起身以及清洗开始、结束时， 喷嘴周围会有水流入便器？

这是清洁喷嘴或为调整水压而放出的水；清洗  
停止后数十秒内，喷嘴附近会有水滴滴落，这  
是喷嘴内的残留水，并非故障。

## 感觉实际水温跟设定温度有差异？

### ● 是否启动了喷嘴除菌？

→启动喷嘴除菌功能后，水箱内水温会被加  
热至 40 °C。此时，若立即切换为清洗功能，  
那么清洗水温也将为 40 °C。若原本设定的  
水温为「关」、「低」、「中」，就会觉  
得实际温度比设定温度高。

→喷嘴除菌动作进行 1 分钟后，水箱内的温  
水被用尽。此时，若立即使用清洗功能，  
那么，清洗水温为自来水温。若原本设定  
了温水温度，就会觉得实际水温比设定温  
度低。

## 便盖、便座可套上布套吗？

→不可以。

- 若使用便座布套，可能造成着座开关无法正常  
动作。
- 若使用便盖布套，会引起故障。

## 便器和便座的空隙处（前方）有尿液 溅出

→请对准便器内排泄。

## 喷嘴左侧有水流出？

→冲洗过程中喷嘴左侧流出的水为调整水压的泄  
压水，并非故障。【第 11 页】

# 常见问题

## 便座温度、温水温度指示灯会自动改变亮灯等级？

本产品带智能节电功能。产品进入智能节电模式后，便座温度、温水温度会自动降低，便座温度、温水温度相应改变。【第 13 页】

例：用户将便座温度、温水温度同时设定为「高」时，智能节电模式下指示灯会有如下改变。

- 同一时段 2 日以上、10 日以下无人使用时，便座温度、温水温度自动降至「低」，指示灯显示为「低」。



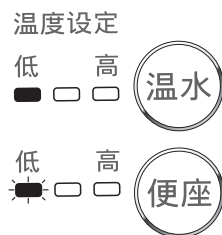

- 同一时段 10 日以上无人使用时，便座温度降至「低」档以下，便座温度指示灯在「低」上闪烁（以亮 2 秒、灭 0.5 秒的频率），温水温度仍保持「低」档，指示灯仍显示为「低」。



## 希望每次使用后，清洗强度都能返回“中”



→ 请进行以下设定。

按  和  (1310、1326) 2 秒以上。  
 (1325、1330)

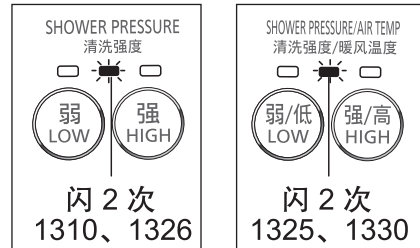
- 如下指示灯的第 2 盏灯闪烁 2 次。



- 想返回自动记忆强度的模式时

再按  和  (1310、1326) 2 秒以上。  
 (1325、1330)

- 如下指示灯的第 2 盏灯闪烁 1 次。

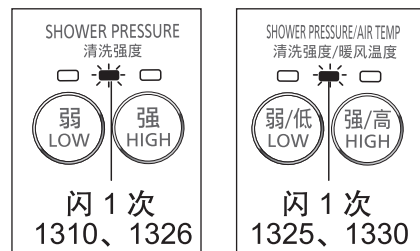



# 故障判断

在委托修理前，请按此表进行确认。

进行以下修理后仍无法修好，或出现此表以外的现象，请联系售后服务。

故障现象		检查部位、原因、对策	参照页
指示灯相关	电源指示灯不亮	<ul style="list-style-type: none"> <li>● 本体操作部的漏电指示灯是否亮了？ → 拔下电源插头，5 秒钟后再重新快速插上。</li> </ul>	8 22
	温水温度指示灯的「高」、「中」、「低」同时闪烁	这是温水水箱空烧的提示。此时，请确认水管总阀、进水阀确实已打开。然后按照的「再使用时」的步骤进行确认。	20 21
	刚插上电源插头时电源指示灯闪烁	本产品进行自检时会闪烁约 10 秒钟，其后转为常亮。并非异常。	8
	本体的电源指示灯、8小时停指示灯、温水温度“中”指示灯同时闪烁	<ul style="list-style-type: none"> <li>● 插入电源插头过程中是否有晃动？ → 拔下电源插头，5 秒钟后再重新快速插上。</li> <li>● 如果多次插拔电源插头后仍然闪烁，请联系售后服务。</li> </ul>	—
温水相关	温水温度低	<ul style="list-style-type: none"> <li>● 温水温度是否设定为「关」了？ → 请根据个人喜好设定温水温度。</li> </ul>	12
	温水中途变冷	本体温水水箱的容量约为0.6 L。在连续清洗状态下，清洗水温会变冷。停止清洗，约等等 5~7 分钟，水温会变热。(视自来水温而定)	11
便座相关	便座冷	<ul style="list-style-type: none"> <li>● 是否将便座温度设定为「关」了？ → 请根据个人喜好调节便座温度。</li> </ul>	12
	刚坐上去有点冷，之后逐渐变热	<ul style="list-style-type: none"> <li>● 8小时停指示灯是否亮灯？在8小时停模式下，便座加热器会停止加热。</li> <li>● 在智能节电模式下，便座温度会降低。</li> </ul>	13
声音相关	喷嘴伸出时发出声音	这是喷嘴驱动的声音，并非异常。	—
	着座后，发出“嗡”的声音	这是除臭功能动作时风机的声音，并非异常。 (仅限1326、1330)	9
	插拔电源插头时，本体发出“咔嚓”的声音	这是内置的继电器通断时发出的声音，并非异常。	—

# 故障判断

故障现象		检查部位、原因、对策	参照页
清洗相关	着座后按本体操作部的按键，产品不能动作 (后部清洗、前部清洗等)	<ul style="list-style-type: none"> <li>● 本体操作部的着座指示灯亮灯吗？ →若未亮灯，表示内置的着座开关未导通。未导通(未坐到便座中央或故障)时，将无法启动清洗功能。 发生故障又需应急时，可按下着座按键后，在 30 秒内按下后部清洗或前部清洗按键也可进行清洗。</li> </ul>	10
自动除臭相关	不能充分除臭 (仅限1326、1330)	<ul style="list-style-type: none"> <li>● 除臭过滤网是否堵塞？ →请用干燥的牙刷清洁除臭过滤网。</li> </ul>	17
	坐下时，除臭功能没有启动 (仅限1326、1330)	<ul style="list-style-type: none"> <li>● 是否关闭了自动除臭功能？ →请恢复自动除臭功能</li> <li>● 着座开关是否导通（着座指示灯是否亮灯） 着座开关未导通（未坐到便座中央或故障）时，将无法启动除臭功能。 发生故障又需应急时，可按着座按键强行导通后，即开始自动除臭</li> </ul>	9 10
其它	坐下或起身时，本体下侧有水流入便器	开始使用时或使用结束时，会有清洁喷嘴用的水流入便器，并非异常。	10 11
	坐上便座时感觉有晃动	<ul style="list-style-type: none"> <li>● 可能是安装螺栓松动了，请拧紧。</li> <li>● 由于本产品采用了本体可从便器上脱卸的结构，拧紧后也可能会有稍许晃动，并非异常。</li> </ul>	安装说明书 7
	取下本体后无法装回	可能因便器面不平而造成本体固定板翘曲。 →若因本体固定板翘曲而使本体无法装回，请将上方施工螺栓稍稍拧松(过度拧松会造成晃动)，使本体固定板恢复平整后再安装本体。	—

出现以下情况时，请务必与售后服务联系。

- 重插电源插头后，本体的电源指示灯、漏电指示灯、8小时停指示灯、便座温度指示灯、温水温度指示灯仍在闪烁。(请拔下插头)
- 重插电源插头后，本体的电源指示灯仍不亮。
- 发生冒烟、或声音异常时。(请拔下电源插头)
- 暖风出口不出暖风，或使用暖风功能过程中暖风突然变冷时，重插电源插头后仍不能恢复正常。  
(仅限1325、1330)

出现以下情况时已进行的设定会被清除，需要重新进行设定。

这种情况下	需重设的功能	参照页
拔下电源插头后 按下漏电测试按钮后 停电 1 秒钟以上时	<ul style="list-style-type: none"> <li>● 暖风温度 (仅限1325、1330)</li> <li>● 清洗强度</li> <li>● 8小时停</li> </ul>	12 12 13

# 保修和售后服务

## 请仔细阅读

关于修理、使用、购买等事项，  
请联系销售店

### 迁居等原因引起麻烦时

- 修理请与售后服务联络！
- 使用方法、购买时的咨询等请与售后服务联络！

### ■ 保修证（另附）

在保修证上正确填写购买日、销售店等必须记入的内容。仔细阅读后请妥善保管。

### ■ 维修用功能部件的保留期限

本公司对电子坐便盖的维修用功能部件，自该型号停止制造后保留 5 年。

### 委托修理时

- 根据 25 ~ 26 页内容确认后，仍无法正常使用时，请拔下电源插头，与售后服务联系。
- 保修期内  
根据保修证的规定，上门修理。
- 超出保修期时  
对于修理后仍可使用的产品，按您的要求进行修理。  
修理费用参照以下内容。

### ● 修理费用的构成

修理费用包括技术费、零件费和上门费。

**技术费** 包括判断、故障部位的修理以及部品更换、调整、修理完毕后的检查作业费用。

**零件费** 修理时使用的零件以及辅助材料费用。

**上门费** 根据客户的要求，派遣维修技术人员到达维修产品所在地的费用。

### 希望联络的内容

产品名称	电子坐便盖
型号	DL-
购买日期	年 月 日
故障情况	(尽可能具体)

### 关于咨询时所留的个人信息处理

为确认顾客的咨询或报修是否已处理，我们需用到顾客的个人信息及咨询内容，并留下记录。而且，我们会妥善保管个人信息，除委托修理或有正当理由以外，不会提供给第三方。若有疑问请联系咨询处。

### ■ 产品中有害物质的名称及含量

部品名称	有害物质					
	铅 (Pb)	汞 (Hg)	镉 (Cd)	六价铬 (Cr(VI))	多溴联苯 (PBB)	多溴二苯醚 (PBDE)
外壳部件	○	○	○	○	○	○
内部塑料部件	○	○	○	○	○	○
电气元器件及控制部件	×	○	×	○	○	○
金属部件	×	○	○	○	○	○
安装配件	×	○	○	○	○	○

本表格依据SJ/T 11364的规定编制。

○：表示该有害物质在该部件所有均质材料中的含量均在GB/T 26572 规定的限量要求以下。

×：表示该有害物质至少在该部件的某一均质材料中的含量超出GB/T 26572 规定的限量要求。

(表中标有“×”的所有部件都符合欧盟RoHS指令，或因全球技术发展水平限制而无法实现有害物质的替代)

与产品配套使用的干电池：

### ■ 产品上制造编号的含义根据以下示例进行说明

示例 1605BC00001：表示该产品 2016 年 5 月制造，生产序列号为BC00001

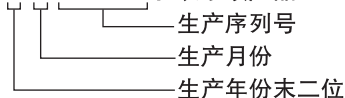

### ■ 产品能效水效等级说明

本产品符合GB 38448-2019《智能坐便器能效水效限定值及等级》规定，具体详见粘贴在产品包装箱上的水效标识。

# 规格

项目 \ 型号		DL-1310CWS	DL-1325CWS	DL-1326CWS	DL-1330CWS
进水方式		管道直接进水方式			
额定规格	电源	220 V ~ 50 Hz			
	功率※1	463 W (本体: 416 W 便座: 47 W)		465 W (本体: 418 W 便座: 47 W)	
加热便座	标准表面温度	「关」室温; 3档变化「低」约 34 °C; 「中」约 38 °C; 「高」约 40 °C			
	安全装置	温度保险丝、限温装置			
除臭装置	除臭剂	—		触媒、吸附双重除臭	
	吸入风量	—		约 0.11 m <sup>3</sup> /min	约 0.1 m <sup>3</sup> /min
清洗装置	清洗流量※2	0.35 L/min			
	流量调节	3 档			
	标准温水温度	「关」自来水温; 3 档变化「低」约 35 °C; 「中」约 36.5 °C; 「高」约 38 °C			
	加热方式	贮热式			
	温水水箱容量	0.6 L			
	安全装置	温度保险丝、限温装置			
暖风装置	风量	—	约 0.3 m <sup>3</sup> /min	—	约 0.3 m <sup>3</sup> /min
	温度调节※3	—	【弱】32 °C ~ 【强】48 °C (关: 室温)	—	【弱】32 °C ~ 【强】48 °C (关: 室温)
	安全装置	温度保险丝、限温装置			
其它安全装置		漏电保护器、着座开关、防逆流装置			
使用水压范围※4		49 ~ 735 kPa { 0.5 ~ 7.5 kgf/cm <sup>2</sup> }			
使用温度范围		0 ~ 35 °C (进水温度) 0 ~ 40 °C (环境温度)			
标准尺寸 (宽 × 高 × 长)		474 mm × 159 mm × 515 mm			
标准重量 (净重)		3.6 kg	3.7 kg		3.8 kg

※1: 功率为环境温度 20 °C 下所测定的整机功率。 ※2: 依据 GB/T 23131-2019 标示的后部清洗模式下“强”档清洗流量。  
 ※3: 暖风出口附近的、本公司的测定点上的温度。 ※4: 使用的水压在此范围以外时, 清洗性能可能会变差。

温馨提醒		请务必定期检修您所使用的电子坐便盖!	
	有无这样的情况	▶	请停止使用
	<ul style="list-style-type: none"> <li>● 漏水 (配管连接部、本体内部)</li> <li>● 本体或便座有裂痕或破损</li> <li>● 有异常声音或焦味</li> <li>● 拉动电源线时, 电源时通时断</li> <li>● 电源插头或电源线发热异常</li> <li>● 本体或操作部发热异常</li> <li>● 其它异常和故障</li> </ul>		为防止故障或事故, 请将电源插头从插座上拔下, 关闭进水阀。并请务必联系售后服务进行检修。

便利笺 为防止遗忘 请随手记入	购买日期	年 月 日	型号
	销售商店	☎ ( ) -	DL-

松下家电 (中国) 有限公司

浙江省杭州经济技术开发区松乔街2号

原产地: 中国杭州

邮编: 310018 售后服务电话: 4008-811-315

© Panasonic Corporation 2016

中文网址: <http://panasonic.cn>