

使用说明书

电子坐便盖 **家用型**

型号 DL-5209CWS

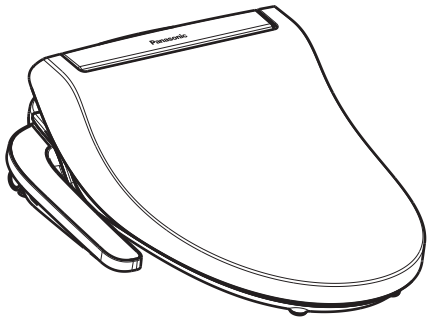

目次

页码

使用前

安全注意事项	2
各部位名称	6
确认电源指示灯是否亮灯	7

使用方法

清洗功能	8
调节方法	10

必要的时候

日常保养	12
预防冻结·长期不使用时	16
再使用时	17
定期点检	18
常见问题	19
故障判断	20
保修和售后服务	22
规格	封底

另附保修证

另附安装说明书

衷心感谢您购买Panasonic产品。

- 请认真阅读此使用说明书后，正确使用本产品。
- 使用前请务必阅读 2~5 页“安全注意事项”。
- 实物与插图、文字可能有差异，以实物为准。

执行国家标准：GB4706.1-2005
GB4706.53-2008

执行企业标准：Q/PHAH HABU002-2020



ADL943PZGVC6
发行：2021年1月

安全注意事项

请务必遵守

为避免造成人身危害或财产损失，请务必遵守以下内容。

■ 按错误使用时造成的危害或损害的程度区分，可分为以下等级。



警告

表示如不避免，则可能导致死亡或严重伤害的某种潜在危害情况



注意

表示如不避免，则可能导致轻微或中度伤害的某种潜在危害情况

■ 用以下图示来分别说明希望遵守的内容。



指不可进行的内容



指必须执行的内容。



警告

本产品不能由儿童或有身体、感官或精神缺陷的人或缺乏经验知识的人使用
(除非有负责他们安全的人对其进行监督和指导)

请勿错误使用电源线和电源插头

- 请勿损坏电源线、电源插头
例如：划伤、加工、靠近高温处、强行折弯、扭曲、拉伸、压放重物、捆扎
- 请勿用湿手插拔电源插头
(以免触电或引起火灾。)

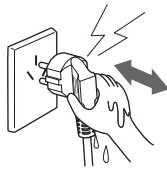

请勿将水或洗涤剂泼洒在主体、主体底部及电源插头上

(以免触电或因短路引起火灾。)

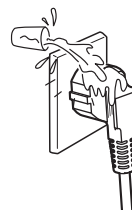
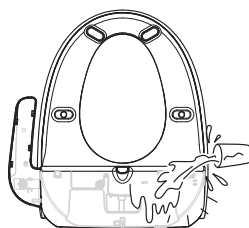

警告

请勿通过外部开关装置对产品进行供电

例如：定时器或者连接到由通用部件定时进行通、断的电路
(以免因限温装置误复位而产生危险。)

请勿与自来水管以外的管道连接在一起

(以免引起膀胱炎、皮肤炎症等。)
(以免因腐蚀或附着异物而导致漏水。)

请勿改造。除维修技术员外切勿擅自拆开、修理

(以免触电、起火以及因异常动作导致受伤。)
→需修理时请联系售后服务。

请勿将香烟等燃烧物接近产品

(以免引起火灾。)



须正确使用电源线和电源插头

- 须单独使用额定 10 A · 交流 220 V 的插座
- 电源插头须切实插入底部
- 拔电源插头时须手持插头本体 (不可手持电源线。)
- 须定期除去电源插头上的灰尘

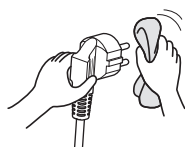

- 如果电源线、电源插头损坏，为了避免危险，必须由本公司指定的维修人员更换
(以免触电或引起火灾。)

须确认接地连接

(以免发生故障和漏电时触电。)
→请委托专业人员进行接地作业。

应照看好儿童，确保他们不玩耍本产品

(以免触电、受伤或引起火灾等。)



警告

以下人群使用时，须将便座的温度调到“低”或“关”

- 小孩、年长者、皮肤柔弱者、皮肤感觉迟钝者、自己无法进行温度调节者、服用了催眠药（安眠药、感冒药）者、醉酒、极度疲劳者（以免因便座和皮肤某处长时间接触，导致低温灼伤。）

产品发生异常、故障时须立即停止使用，并拔下电源插头，关闭进水阀

- 本体或便座有裂痕或破损
 - 有异常声音或焦味
 - 拉动电源线时，电源时通时断
 - 电源插头或电源线发热异常
 - 本体或操作部发热异常（以免冒烟、起火或触电。）
- 请立即委托售后服务进行检修。

接受化疗、免疫缺陷等因免疫力极度低下而接受治疗者，使用前请咨询医生

（以免给身体造成较大伤害。）

注意

请勿使用蛮力关闭便座

（以免因破裂而受伤。）

请勿从开口部插入针棒等金属物品

（以免触电。）

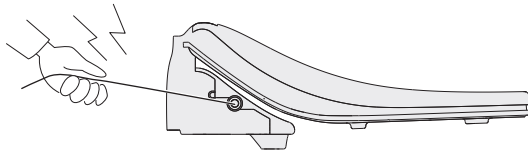

请勿靠在便盖上

（以免因便盖破裂而摔倒、受伤。）

请勿坐在便盖上或施加冲击力

（以免摔倒或因破裂而受伤。）

请勿扶着本体操作部坐下、站起或直接坐在本体操作部上

（以免摔、受伤。）

本体装卸时请勿对进水软管施加外力

（以免因连接部松弛而漏水。）

本体松脱时请勿继续使用

（以免摔倒或因破裂而受伤。）

注意

取出进水过滤器时请务必先关闭进水阀

(以免漏水。)

进水过滤器一旦取出后，重新装上时须切实拧紧

(以免漏水。)

须预防冻结 (第16页)

(以免因冻结导致配管或本体内部破损而导致漏水。)

→ 进行排水，防止冻结。



长期不使用时须将本体内的水排出 (第16页)

(以免因水变质引起皮肤炎症。)

须确认漏电保护器的动作 (第18页)

(以免在漏电保护器有故障的情况下使用本产品而导致发生漏电时触电。)

→ 发生故障时请联系售后服务。

便盖、便座开闭时请小心手指等 (防止夹到)

(以免夹到受伤。)

移动产品时须手持本体

(以免因手持便座或便盖而使其脱离产品，导致受伤。)

各部位名称

本体

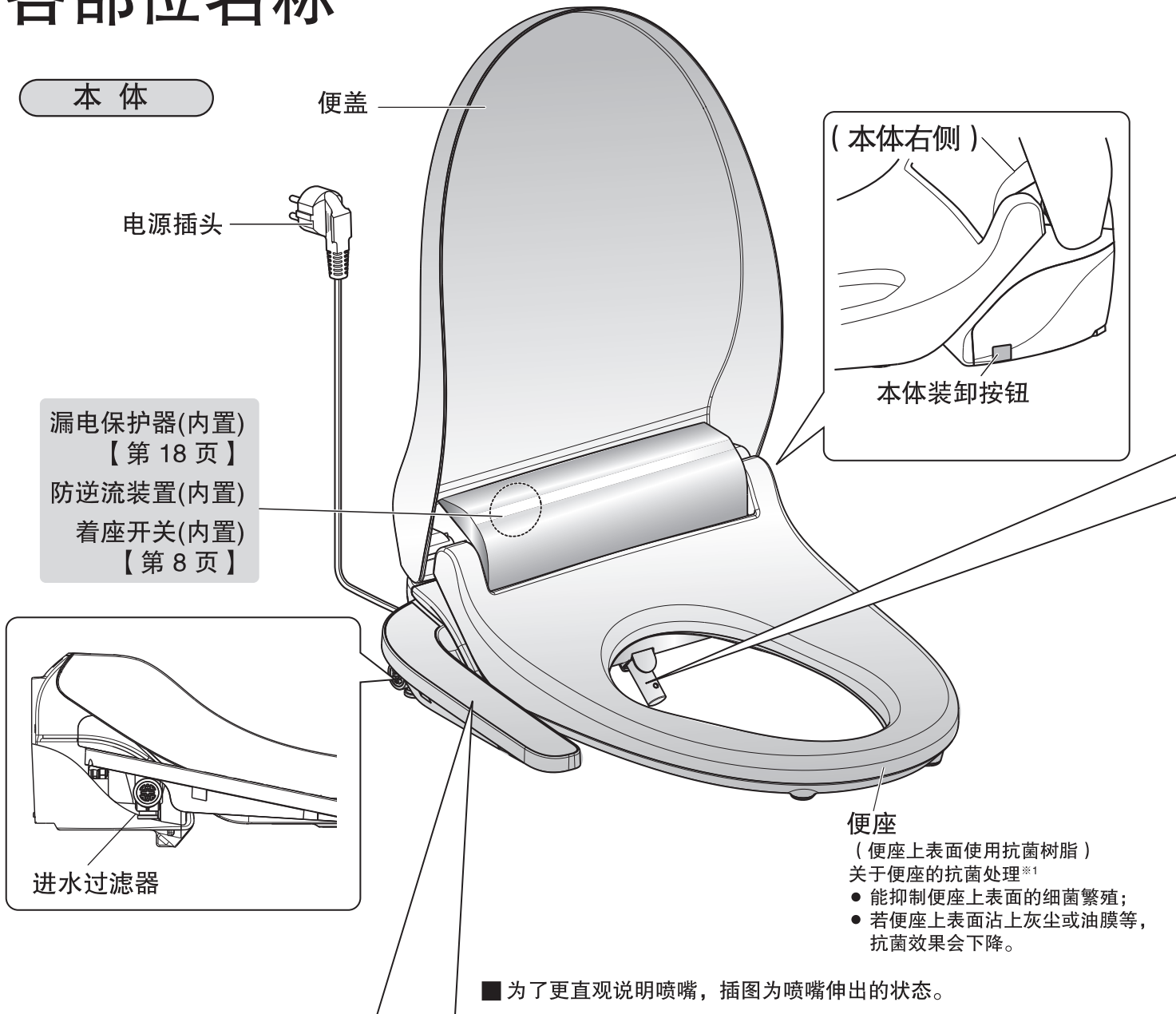

本体操作部

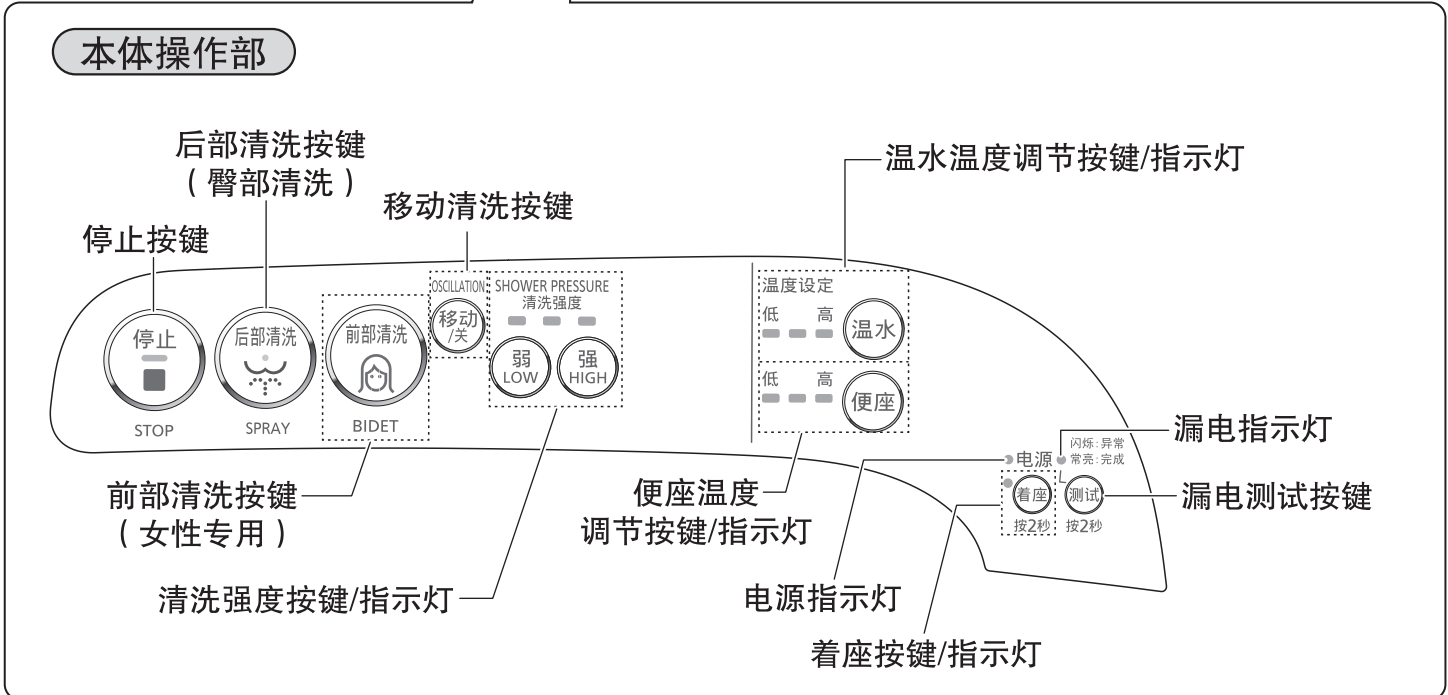

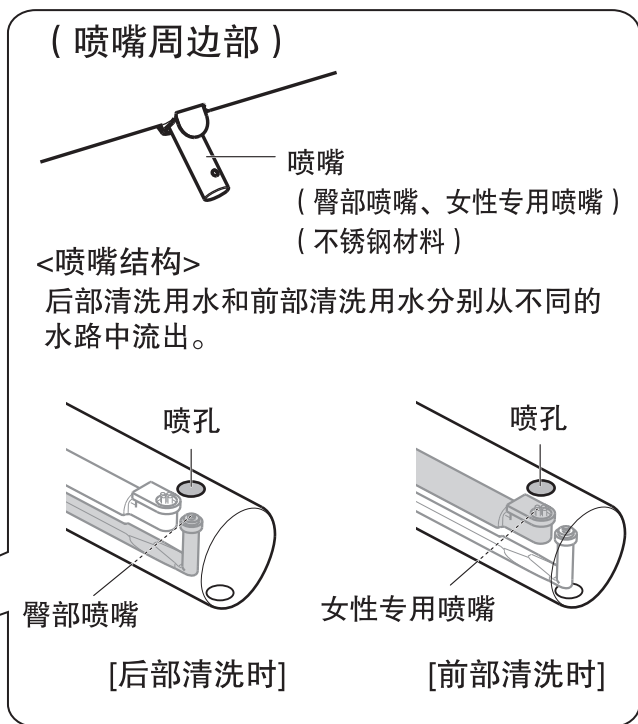

※1 关于便座上表面的抗菌效果

中国	实验机构：中国科学院理化技术研究所抗菌材料检测中心 实验方法：GB21551.1-2008、GB21551.2-2010 抗菌方法：树脂中掺入抗菌剂（含银玻璃微晶体） 实验结果：抗菌率 ≥ 99%，并符合溶出安全性要求
日本	实验机构：石塚硝子株式会社抗菌试验所 实验方法：JIS Z 2801 抗菌方法：树脂中掺入抗菌剂（含银玻璃微晶体） 实验结果：耐水处理2.0 以上 耐光处理2.0 以上

确认电源指示灯是否亮灯

■ 本体操作部的电源指示灯亮灯(绿)时，为可使用状态。

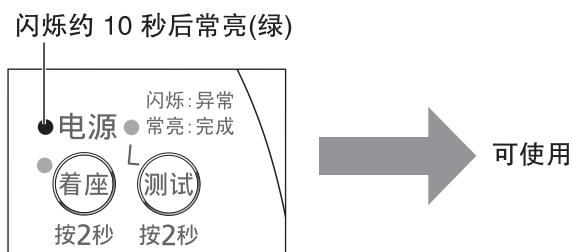

■ 本体操作部的电源指示灯不亮，漏电指示灯亮灯(红)时，请拔下电源插头，5秒钟后再重新快速插上。

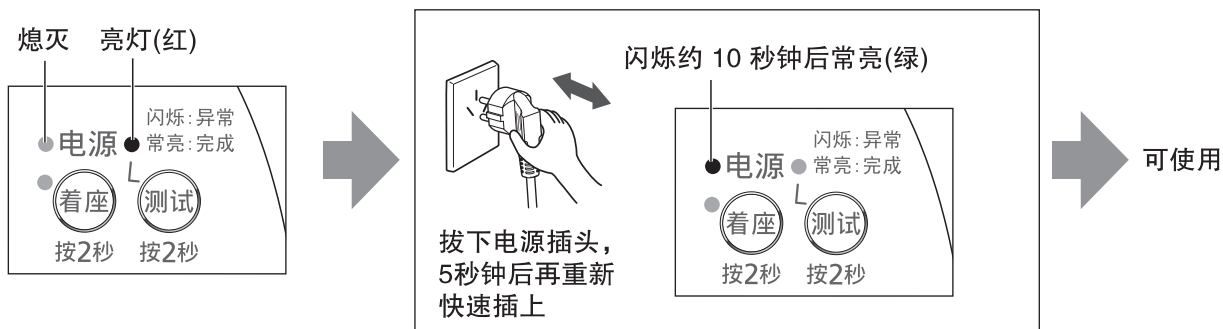

提示

- 按下漏电测试按键 2 秒以上时，漏电指示灯会亮灯。【第 18 页】
- 重插电源插头后电源指示灯仍不亮，或漏电指示灯闪烁时，请联系售后服务。

清洗功能

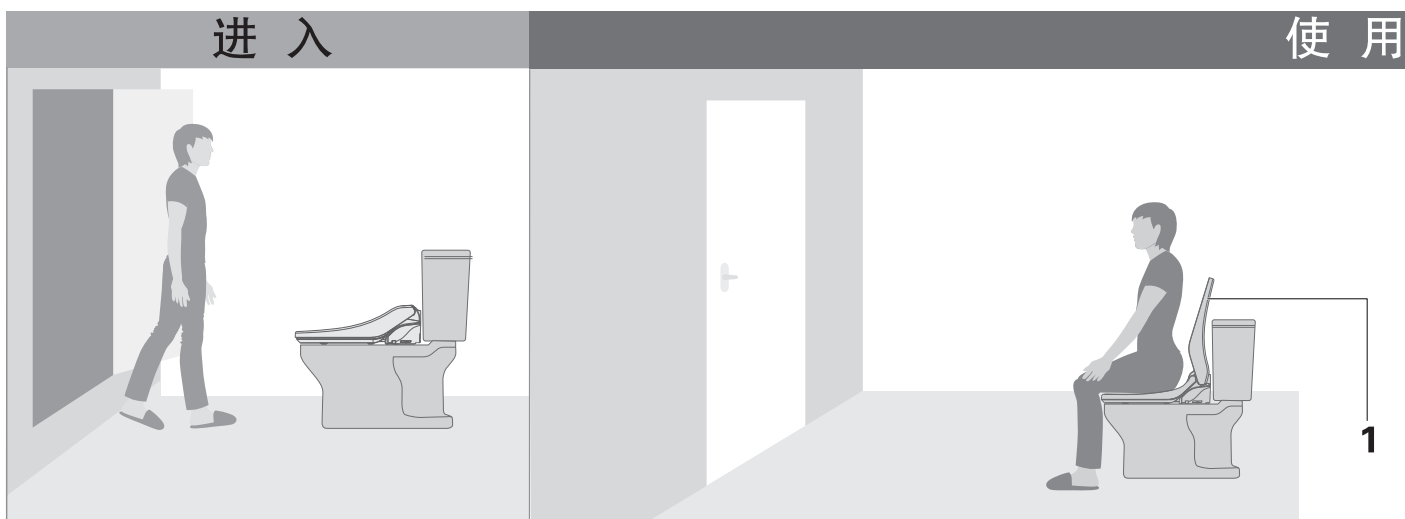

1 坐下

- 着座开关※1导通，着座指示灯亮灯。



2 开始清洗



按下



开始清洗。

首先进行喷嘴自清洗。
(喷嘴自清洗的水流入便器)

约7~10秒钟后温水喷出，开始清洗。此时清洗强度指示灯亮灯。

【第10页】

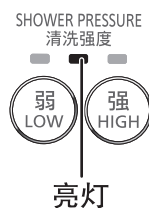

- 请根据个人喜好调节清洗强度。
【第10页】

※1 关于着座开关

- 着座后，着座开关导通，检测人是否坐上便座。

提示

- 若坐在便座前端，着座开关可能无法导通。
→请坐到便座中央
- 着座开关未导通下（未着座或未坐到便座中央），后部清洗、前部清洗等不会动作。
- 若着座开关无法导通时，可按下着座按键2秒以上，强行导通（着座指示灯亮灯）按下着座按键后，请务必在30秒内按下后部清洗、前部清洗按键（否则系统即判定为“离座”，而断开着座开关）。
(仅作应急之用。无法导通时，请联系售后服务)



后部清洗、前部清洗的提示

- 该功能用于清洗身体局部上的污渍。
- 请勿长时间清洗或过度清洗。（可能因冲走常在菌而破坏体内细菌平衡。）
- 正在接受局部治疗的患者使用本产品时，请听取医生的意见。

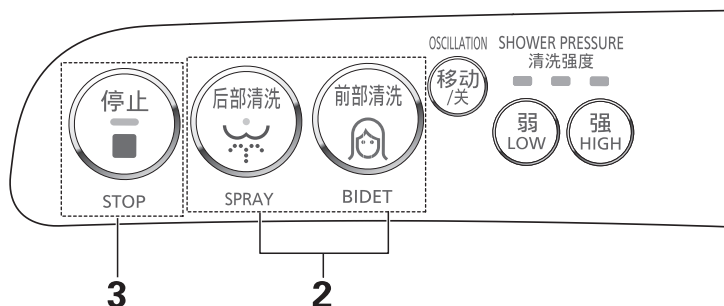

3 停止清洗



按下

停止清洗。

此时喷嘴收回，并再次进行喷嘴自清洗。

提示

- 喷嘴伸出、收回时会发出动作音，并非故障。
- 后部清洗、前部清洗相互切换时，需要少许时间。
- 即使最初觉得温度适宜，但若长时间坐在便座上，也可能造成低温灼伤。请将便座温度调至低档或关闭。【第 11 页】
- 为了安全和节电，清洗连续使用 5 分钟后，将自动停止。
但按下着座按键，强行导通后，清洗的停止时间如下
·按下后部、前部清洗按键后，持续清洗 1 分钟后，自动停止。

离开



- 离座后，着座指示灯熄灭。



- 使用完毕后请关上便盖。

调节方法

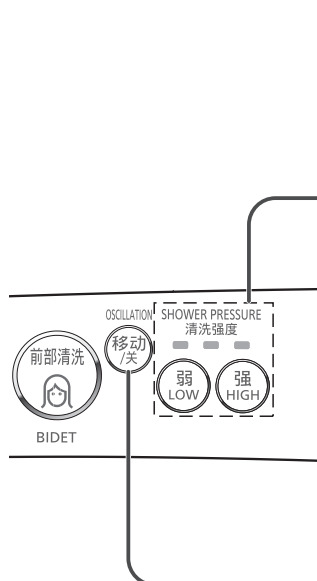

清洗强度



后部清洗、前部清洗过程中

- 按下 **弱 LOW** 或 **强 HIGH** 时，清洗强度改变。
- 系统自动记忆前一次的设定强度。
【取消记忆模式→第 19 页】

移动清洗



后部清洗、前部清洗过程中

- 按下 **移动/关**，喷嘴自动前后来回移动，可进行大范围清洗。
- 再次按下 **移动/关**，解除移动模式。

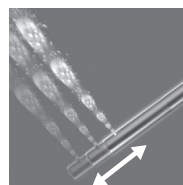

温水温度



- 重复按 **温水**，温水温度指示灯按下图顺序切换。

温度等级显示（指示灯亮灯）

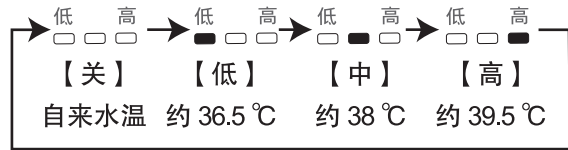

便座温度



- 重复按 **便座**，便座温度指示灯按下图顺序切换。

温度等级显示（指示灯亮灯）

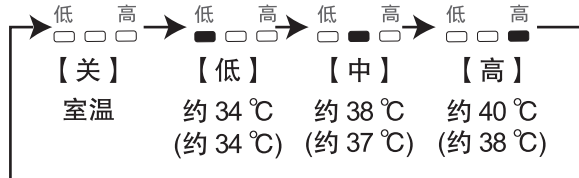

() 内为未着座时的温度。

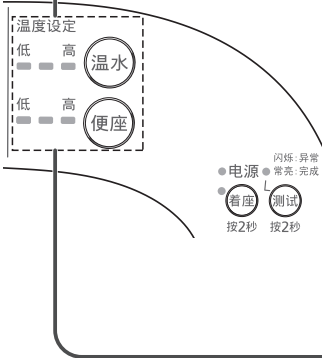

日常保养 (本体表面/便盖/本体底部)



日常保养
方便快捷

警告

请勿将水或洗涤剂等泼洒在本体、本体底部及电源插上



(以免触电或因短路引起火灾。)

1 请将浸水后的软布拧干后再使用

- 请勿用水淋洗。(会造成故障)
- 请勿使用干布或纸巾擦拭。(会造成划伤)

2 难清洁的污垢

可用稀释过的中性洗涤剂来擦拭。

以下洗涤剂均对产品的金属部分有腐蚀作用，可能会引起故障，请勿使用。



酸性、碱性洗涤剂



含研磨剂的洗涤剂



汽油稀释剂



工业洗涤剂

要求

- 清洗便器时请勿将洁厕剂沾到本体上。另外，挥发性气体对产品本体有伤害，请尽量用较短时间清洁便器。
- 在潮湿环境下使用时，请用换气扇等及时排出湿气，否则可能造成产品故障。

本体表面 (必要时)

请将浸水后的软布拧干后再使用。

- 1 拔下电源插头
- 2 拭去本体表面的污渍
- 3 插上电源插头

提示

本体或便座上附着尿液时，请及时擦去，否则可能会被染成粉色或茶色等。

便盖 (必要时)

可拆下便盖后进行清洁。

1 拔下电源插头

2 卸下便盖

在便盖打开的状态下，

- ① 将便盖右侧撑开，并稍稍朝后拉出。
- ② 向上提。
- ③ 将便盖从本体的左孔卸下。

(请注意不要夹到手指。)

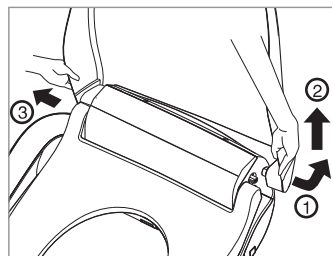

3 拭去便盖上的污渍



4 装回便盖

- ① 将便盖插入本体右轴。
- ② 将便盖插入本体左侧孔中。

· 装好后，手持便盖，确认能正常开闭。
(若安装不正确，便盖有可能无法正常开闭)

<从左侧看>

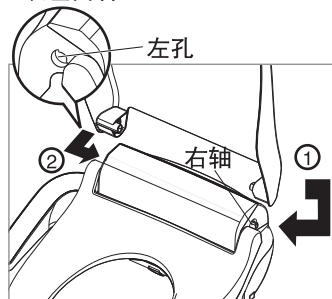

5 插上电源插头

本体底部（必要时）

请按照以下步骤拆下本体，进行清洁。

1 拔下电源插头

2 完全关闭进水阀，停止进水【第 16 页】

3 按住本体右侧的本体装卸按钮

将本体轻轻扭动上提朝身前拉，直到本体滑出本体固定板。

- 由于此时还连着进水软管，因此拉动时请勿使用蛮力。

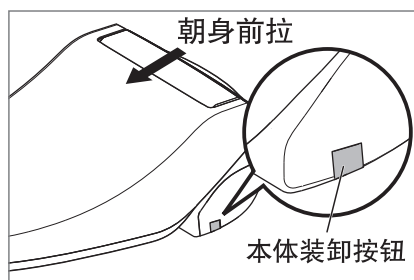

4 使用浸水后的软布充分拧干后擦拭便器上被本体遮住部分的污渍。



5 清洁本体底部

- 将本体立于便器，一手扶住本体，一手擦拭本体底部的污渍。
请勿淋水清洗。

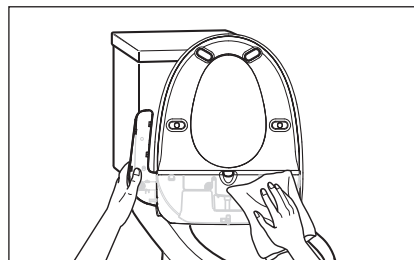

6 将本体装回

- ① 对准本体背面与本体固定板中心的突起部。
- ② 将本体后部稍向上提起，再滑向本体固定板，直到听见“喀”的一声。

- 请勿将电源线卡入到本体与便器之间。
- 将本体轻轻向上抬起，确认已切实安装好本体。

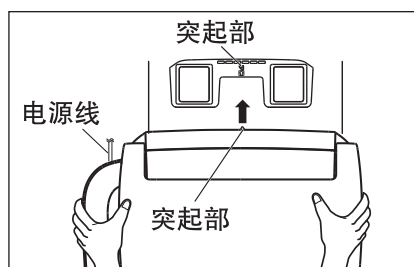

7 打开进水阀进水【第 17 页】

8 插上电源插头

要求

- 将本体向自己身体侧移动（第 3 步）和将本体立起（第 5 步）时，请勿向进水软管施加蛮力。
- 请勿将本体倒置，否则可能会划伤本体。

日常保养 (喷嘴)

喷嘴清洁

喷嘴沾有污渍时戴上橡胶手套，用牙刷等清洁喷嘴。

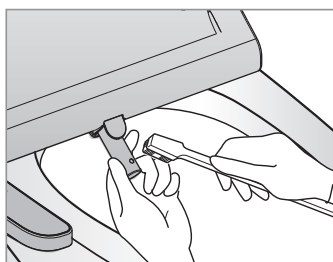

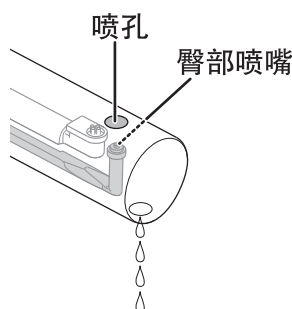

清洁臀部喷嘴

- ① 打开便盖、便座，按下 
· 喷嘴伸出。
(喷嘴根部附近流出清洁用水)
- ② 手持喷嘴，用牙刷等工具轻轻刷洗



清洁女性专用喷嘴

- ③ 按下 
· 喷嘴收回后，再次伸出。
(喷嘴根部附近流出清洁用水)
- ④ 手持喷嘴，用牙刷等工具轻轻刷洗
- ⑤ 再次按下  或按下 
· 喷嘴收回。

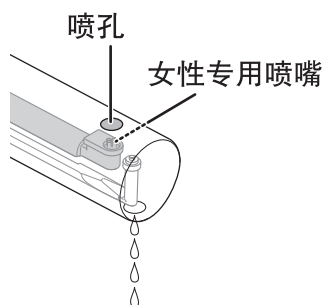

■ 想中途停止喷嘴清洁时，按下 

要求

- 清洁喷嘴时请勿按下着座按键。(否则会喷出清洗用水)
- 清洁喷嘴时请勿对喷嘴施加蛮力。
- 请勿用手将喷嘴强行拉出或强行推入。(会造成故障)
- 清洁时，喷嘴伸出的状态将持续3分钟，之后自动收回。请在3分钟内清洁完毕。
- 清洁时，请打开便座。若不打开却按到便座上(着座指示灯亮灯)，此时若不小心按下后部清洗、前部清洗按键，清洗用水会喷出，容易喷到身上。

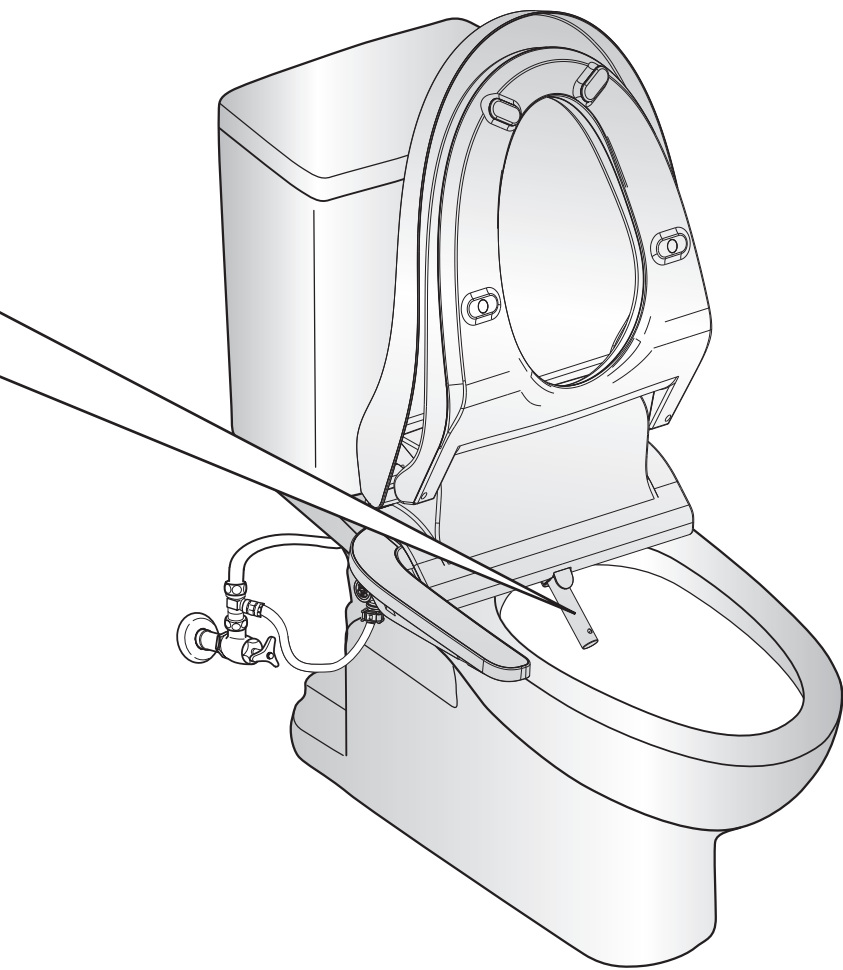

预防冻结 · 长期不使用时

■ 下述情况时请把水放掉

- 寒冷地区本体内的水可能冻结时…不放水会造成冻结、漏水。
- 长期（1周以上）不使用时…不放水可能会因残水变质导致皮肤发炎等。
- 搬家等移动本体时…不放水可能造成本体中漏水，引起故障。
- 将产品安装在别墅等不长期使用的屋宅中时，也请在离开前放出残留水。

1 完全关闭进水阀，停止进水

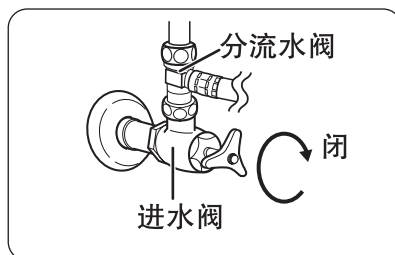

2 放掉便器水箱中的水，确认进水停止

→转动便器水箱的冲水手柄

3 用水桶等盛接 用一字或十字螺丝刀打开并取出进水过滤器

(卫生间较狭窄、螺丝刀伸不进时，可先取下本体【第13页】再拧出进水过滤器。)

- 本体内有水流出。再将产品右侧稍稍抬高，使残留水完全从左侧放水口流出。
- 进水过滤器上有污垢时，请用牙刷刷洗。
- 取出进水过滤器后，应将其过滤网朝上放置，避免O型圈上沾上灰尘。
(使用沾上灰尘的O型圈会造成漏水。)

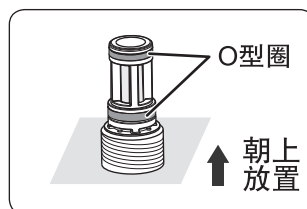
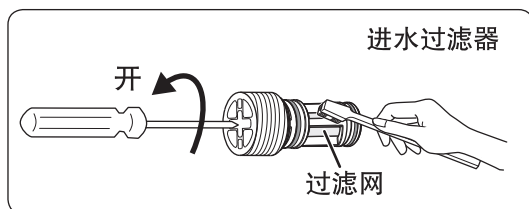

4 同时按下 **弱** (LOW) 和 **便座** 约 2 秒

- 本体内的水从喷嘴周围流出。(约 30 秒)
- 清洗强度指示灯全体闪 1 次。

5 水放完后，将进水过滤器装回原位

提示

进水过滤器没有完全关闭会引起漏水。

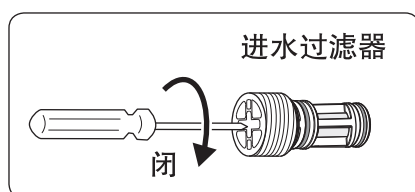

6 拔下电源插头

再使用时

■ 水放掉后想再次使用时…

按照以下步骤确认能否正常使用。

1 打开进水阀进水

确认进水过滤器确实无水漏出。
→ 如有漏水，请将进水过滤器拧紧。

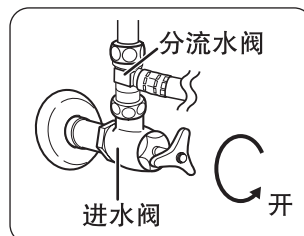

2 请在便座下方铺上塑料薄膜等

→ 为了防止水飞溅

3 插上电源插头

- 本体电源指示灯闪烁约 10 秒后，转为常亮状态。
- 本体电源指示灯不亮、漏电指示灯亮灯时，请拔下电源插头，5 秒钟后再重新快速插上。

4 按住便座左后部（着座指示灯亮灯），同时按下 或

- 喷嘴附近有水流入便器。
- 将手放在塑料薄膜上，确认能否喷出温水。
(若喷出的水不温，请重新设定温水温度。)

5 按下

- 喷嘴收回后，有喷嘴自清洗的水流出。

6 按下 设定温度，等待5分钟，用手触摸便座，确认便座已变暖

7 取下塑料薄膜



定期点检

① 漏电保护器的点检…每月 1 次（用户自行点检）

为防止漏电引起触电，请进行点检。
若放任不管，发生异常时有可能引起触电。

1 用力按下漏电测试按键 2 秒以上

- 确认漏电指示灯是否亮灯（红）。

2 拔下电源插头

- 确认漏电指示灯是否熄灭。

3 等待 5 秒钟后再快速插上电源插头

- 本体的电源指示灯在闪烁约 10 秒钟后，转为常亮（绿）。

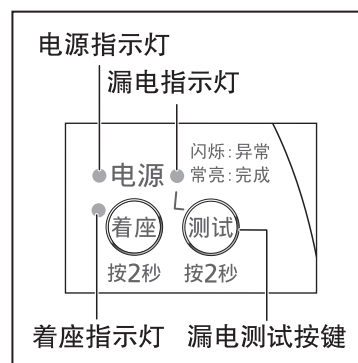

非点检时，请勿按下漏电测试按键。有异常时，漏电指示灯会闪烁。请立即拔下电源插头，然后联系售后服务。

② 配管、本体相关的点检…每月 1 次（用户自行点检）

若放任不管，发生异常时有可能引起漏水。

1 确认是否有松开、刮伤、破损的地方

- 确认配管连接部是否松开，进水软管是否有刮伤或破损。

2 确认是否有漏水

- 确认进水软管和本体周围有无漏水。

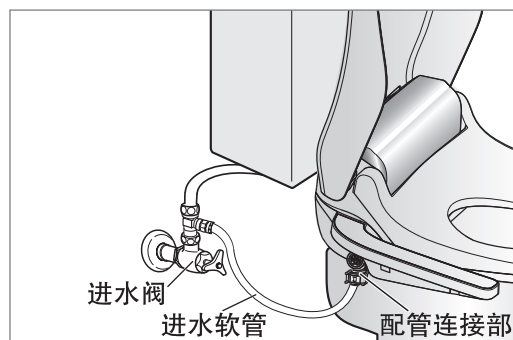

发生异常情况时，请立即拔下电源插头并关闭进水阀，然后联系售后服务。

③ 定期点检…每 5 年（委托专业人员）

请委托售后服务进行点检。对于使用时间较长的产品，即使在使用上没有故障，也需要进行定期点检，以确保安全。产品使用 10 年以上时，请考虑购买新机进行替换。

常见问题

清洗用水喷不出！ 清洗用水喷流不佳！

- 进水阀是否关闭？
→ 请完全打开进水阀。



- 喷嘴的喷孔上是否有水垢堵塞？
→ 请用牙刷清洁喷嘴。【第 14 页】

- 进水过滤器是否堵塞？
→ 请取出进水过滤器，并用牙刷刷洗。
【第 16 页】



- 是否坐在便座前端？
(若坐在便座前端时，着座开关可能无法导通，而无法启动清洗功能。)【第 8 页】
→ 请坐到便座中央。
→ 即使坐到便座中央，着座开关也无法导通时，请按下着座按键，在 30 秒内按下后部清洗、前部清洗。

清洗时，水不能喷到正确的部位， 便座后部却被喷湿了！

- 是否坐得太靠前了？
→ 请坐到中央。
- 因臀部大小不同，可能造成清洗位置改变。
→ 请调整坐的位置。

便器和便座的空隙处（前方）有尿液 溅出

→ 请对准便器内排泄。

希望每次使用后，清洗强度都能返回 “中”

- 系统自动记忆前一次的设定。
需取消记忆模式时，请进行以下设定。

→ 按  和  2 秒以上。

- 清洗强度指示灯的第 2 盏灯闪烁 2 次。



■ 想返回自动记忆强度的模式时

再按  和  2 秒以上。

- 清洗强度指示灯的第 2 盏灯闪烁 1 次。



便盖、便座可套上布套吗？

→ 不可以。

- 若使用便座布套，可能造成着座开关无法正常动作。
- 若使用便盖布套，会引起故障。

故障判断

在委托修理前，请按此表进行确认。
确认后仍无法修好，或出现此表以外的现象，请联系售后服务。

故障现象		检查部位、原因、对策	参照页
指示灯	电源指示灯不亮	<ul style="list-style-type: none"> ● 本体操作部的漏电指示灯是否亮了？ → 拔下电源插头，5 秒钟后再重新快速插上。 	7 18
	电源指示灯和温水温度调节指示灯“高”同时闪烁	<ul style="list-style-type: none"> ● 进水阀是否关闭？ → 打开进水阀后，坐上便座，再按下后部清洗或前部清洗按键。 ● 可能因水压突然降低，导致本体供水不足。请坐上便座，再按下后部清洗或前部清洗按键。 	17 —
	刚通电时电源指示灯闪烁	<ul style="list-style-type: none"> ▶ 本产品自检时会闪烁约 10 秒钟，其后转为常亮。并非异常。 	7
清洗水流	清洗水流弱	<ul style="list-style-type: none"> ▶ 自来水温过低时，产品会自动降低水流流量以优先确保温水温度。想增加水流强度时，可先降低清洗强度再重新调高，水流即可变强。 	—
声音	喷嘴伸出时发出声音	<ul style="list-style-type: none"> ▶ 这是喷嘴驱动的声音，并非异常。 	—
	插拔电源插头时，本体发出“咔嚓”声	<ul style="list-style-type: none"> ▶ 这是内置的继电器通断时发出的声音，并非异常。 	—
温水	温水温度低	<ul style="list-style-type: none"> ▶ 温水温度是否设定为“关”了？ → 请根据喜好设定温水温度。 	11
	温水喷出慢	<ul style="list-style-type: none"> ▶ 按下按键后会先进行喷嘴的自清洗，因此需要 7~10 秒钟。 ▶ 自来水温低时，可能需要等待较长时间才能出水。 	8 —
	刚安装好时不出水	<ul style="list-style-type: none"> ▶ 水管总阀是否关闭？ → 请打开水管总阀。 ▶ 请打开进水阀。 ▶ 水压是否充分？高层公寓可能水压较低。 → 请调高清洗强度再进行清洗。 	— 17 10
便座	便座冷	<ul style="list-style-type: none"> ▶ 是否将便座温度设为“关”了？ → 请根据个人喜好调节便座温度。 	11

故障判断

故障现象		检查部位、原因、对策	参照页
其它	坐下或起身时，本体下侧有水流入便器	使用开始或结束时，会有喷嘴自清洗的水流入便器，并非异常。	8 9
	坐上便座时感觉有晃动	<ul style="list-style-type: none"> 可能是安装螺栓松动了,请拧紧。 本产品采用了本体可从便器上脱卸的结构，拧紧后也可能会有稍许晃动，并非异常。 	安装说明书 7
	取下本体后无法装回	可能因便器面不平而造成本体固定板翘曲。 →本体固定板翘曲时，请将上方施工螺栓稍稍拧松（过度拧松会造成晃动），使本体固定板恢复平整后再安装本体。	—

出现以下情况时，请务必与售后服务联系。

- 重插电源插头后，本体的电源指示灯、漏电指示灯、温水温度调节指示灯“高”、便座温度调节指示灯“高”、着座指示灯仍在闪烁。（请拔下电源插头）
- 重插电源插头后，本体的电源指示灯仍不亮。
- 发生冒烟、或声音异常时。（请拔下电源插头）

出现以下情况时已进行的设定会被清除，需要重新进行设定。

这种情况下	需重设的功能	参照页
拔下电源插头后 按下漏电测试按键后 停电1秒钟以上时	<ul style="list-style-type: none"> ● 清洗强度 	10

保修和售后服务

请仔细阅读

关于修理、使用、购买等事项，
请联系销售店

迁居等原因引起麻烦时

- 修理请与售后服务联络！
- 使用方法、购买时的咨询等请与售后服务联络！

■ 保修证（另附）

在保修证上正确填写购买日、销售店等必须记入的内容。仔细阅读后请妥善保管。

保修期限：参照保修证

■ 维修用功能部件的保留期限

本公司对电子坐便盖的维修用功能部件，自该型号停止制造后保留 5 年。

委托修理时

- 根据 20 ~ 21 页内容确认后，仍无法正常使用时，请拔下电源插头，与售后服务联系。
- 保修期内
根据保修证的规定，上门修理。
- 超出保修期时
对于修理后仍可使用的产品，按您的要求进行修理。
修理费用参照以下内容。

● 修理费用的构成

修理费用包括技术费、零件费和上门费。

技术费 包括判断、故障部位的修理以及部品更换、调整、修理完毕后的检查作业费用。

零件费 修理时使用的零件以及辅助材料费用。

上门费 根据客户的要求，派遣维修技术人员到达维修产品所在地的费用。

希望联络的内容

产品名称	电子坐便盖
型 号	DL-
购买日期	年 月 日
故障情况	(尽可能具体)

关于咨询时所留的个人信息处理

为确认顾客的咨询或报修是否已处理，我们需用到顾客的个人信息及咨询内容，并留下记录。我们会妥善保管个人信息，除委托修理或有正当理由以外，不会提供给第三方。若有疑问请联系咨询处。

■ 产品中有害物质的名称及含量

部品名称	有害物质					
	铅 (Pb)	汞 (Hg)	镉 (Cd)	六价铬 (Cr(VI))	多溴联苯 (PBB)	多溴二苯醚 (PBDE)
外壳部件	○	○	○	○	○	○
内部塑料部件	○	○	○	○	○	○
电气元器件及控制部件	×	○	×	○	○	○
金属部件	×	○	○	○	○	○
安装配件	×	○	○	○	○	○

本表格依据SJ/T 11364的规定编制。

○：表示该有害物质在该部件所有均质材料中的含量均在GB/T 26572 规定的限量要求以下。

×：表示该有害物质至少在该部件的某一均质材料中的含量超出GB/T 26572 规定的限量要求。

(表中标有“×”的所有部件都符合欧盟RoHS指令，或因全球技术发展水平限制而无法实现有害物质的替代)

■ 产品上制造编号的含义根据以下示例进行说明

示例 1605BC00001：表示该产品 2016 年 5 月制造，生产序列号为BC00001

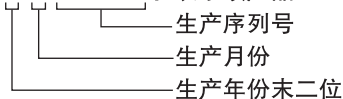

■ 产品能效水效等级说明

本产品符合GB 38448-2019《智能坐便器能效水效限定值及等级》规定，具体详见粘贴在产品包装箱上的水效标识。

规格

项目		型号	DL-5209CWS
进水方式		管道直接进水方式	
额定规格	电源	220 V ~ 50 Hz	
	功率 ^{※1}	840 W	
便座	着座时表面温度	“关”室温；3档变化：“低”约34℃；“中”约38℃；“高”约40℃	
	安全装置	温度保险丝、限温装置	
清洗装置	清洗流量 ^{※2}	0.4 L/min	
	流量调节	3档	
	标准温水温度	“关”自来水温；3档变化：“低”约36.5℃；“中”约38℃；“高”约39.5℃	
	加热方式	快热式	
	安全装置	温度保险丝、限温装置、防逆流装置	
其它安全装置		漏电保护器、着座开关	
使用水压范围		0.049 MPa (流动时) ~ 0.735 MPa (静止时)	
使用温度范围		5 ~ 35℃ (进水温度) 0 ~ 40℃ (环境温度)	
标准尺寸 (宽×高×长)		470 mm × 159 mm × 515 mm	
产品重量 (净重)		3.9 kg	

※1: 840 W 为进水温度 15℃ ± 0.5℃, 环境温度 20 ± 5℃ 下测得的整机功率。整机的最大功率为 1265 W。

※2: 依据 GB/T 23131-2019 标示的后部清洗模式下“强”档清洗流量。

温馨提醒		请务必定期检修您所使用的电子坐便盖!	
	有无这样的情况	请停止使用	
	<ul style="list-style-type: none"> ● 漏水 (配管连接部、本体内部) ● 本体或便座有裂痕或破损 ● 有异常声音或焦味 ● 拉动电源线时, 电源时通时断 ● 电源插头或电源线发热异常 ● 本体或操作部发热异常 ● 其它异常和故障 	<p>为防止故障或事故, 请拔下电源插头, 关闭进水阀。请务必联系售后服务进行检修。</p>	

松下家电 (中国) 有限公司

浙江省杭州经济技术开发区松乔街2号

原产地: 中国杭州

邮编: 310018 售后服务电话: 4008-811-315

中文网址: <http://panasonic.cn>

© Panasonic Corporation 2018

中国印刷