

使用说明书

温水冲洗便座 家庭用

适用型号 DL-ME35CWM
DL-ME45CWM

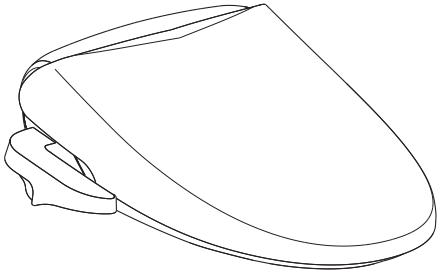

页码

使用前

安全注意事项	2
各部位的名称/附属品	6
使用前请确认	8

使用方法

便盖・便座电动开闭	9
除臭功能	9
冲洗・暖风功能的使用方法	10
调节方法	12
节约用电	14

必要的时候

日常保养	16
预防冻结・长期不使用时	20
再使用时	22
定期点检	24
更换电池	25
常见问题	26
故障判断	28
保修和售后服务	31
规格	封底

另附保修证

另附安装说明书

衷心感谢您购买Panasonic产品。

- 请认真阅读此使用说明书后，正确使用本产品。
- 使用前请务必阅读2~5页的「安全注意事项」。
- 请在阅读后，与保修证、安装说明书一起妥善保管，以备日后需要时查阅。
- 请听取购买商店的意见，仔细填写购买日期及购买商店名等。
- 本使用说明书为DL-ME35CWM/45CWM共用的说明书，不能共用的部分在（ ）内标有对应型号。插图以DL-ME45CWM为例。
- 实物与插图可能有差异。



安全注意事项 (请务必遵守)

为预防对使用者或他人造成危害及财产损失，务必遵守的事项在以下内容中加以说明。

■因无视记载内容而错误使用时，所造成的危害及损失程度用以下表示来区分说明。

 警告	该表示栏目为「有造成死亡或重伤等可能性」的内容。	 注意	该表示栏目为「有造成轻伤或财产损失等可能性」的内容。
---	--------------------------	---	----------------------------

■希望遵守的内容的分类用以下图示来区分说明。

 该图示为请留心「唤起注意」的内容。	  该图示为务必执行的「强制」内容。	 该图示为不可以进行的「禁止」内容。
---	--	--

警告

不可改造 维修技术人员以外的人不可以擅自进行拆开修理



禁止拆开

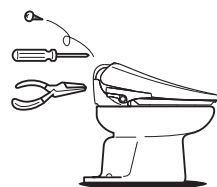

会造成触电、起火、以及因异常动作引起的受伤。
●需修理时请联系维修点。

不要将水或洗涤剂泼洒在本体、本体底部及电源插头上



禁止浸水

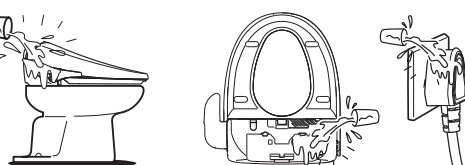

会造成触电、短路而引起火灾。

请勿将香烟等燃烧物接近产品



会引起触电或火灾。

不要长时间使用暖风功能的「中」~「高」档



●长时间使用暖风功能会造成烫伤。

使用便座和暖风功能时注意避免低温灼伤



下记人群使用时，周围的人应注意将温度调节到「低」或「关」。小孩、年长者、皮肤柔弱者、皮肤感觉迟钝者、自己无法进行温度调节者、服用了催眠药(安眠药、感冒药等)者、醉酒、极度疲劳者。

●便座和皮肤某处长时间接触，可能造成低温灼伤。

不要与自来水管以外的管道连接在一起

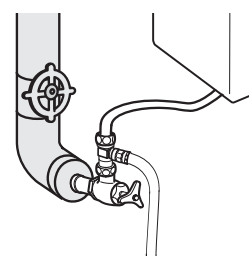

与中水管道、工业用水管道、井水等连接会引起膀胱炎、皮肤炎症，另外如有异物混入并在配管中堆积，引起故障。

警告

确认接地连接



连接地线



[接地线连接的一例]

如不进行接地，发生故障和漏电时会引起触电。
●请委托专业人员进行接地作业。

请务必在插座及接线器具的额定值范围内使用。请勿使用交流220 V以外的电源。

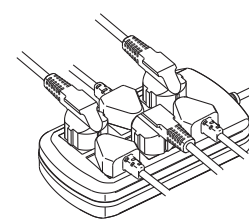

会因发热而引起火灾。

电源插头要确实插到位，拔插头时必须手持插头本体，不能拉扯电源线

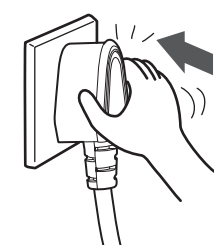

如不完全插入，会触电或因发热造成火灾。
●请勿使用变形的插头及松动的插座。

要定期除去电源插头上的灰尘

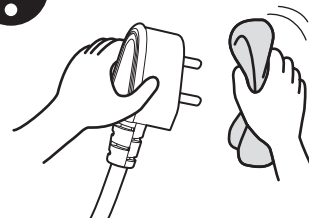

插头上如果堆积灰尘，会因湿气造成绝缘不良、引起火灾。
●请拔出插头，用干布擦拭。

电源线、电源插头不可有破损



不要划伤、加工、靠近高温处、强行折弯、扭曲、拉伸、压放重物、捆扎。

破损仍使用的话，会引起触电、短路、火灾。
●电源线、插头如有损坏，为避免危险，请联系维修点，由专业人员进行更换。

不要用湿手拉拔电源插头



禁止湿手



会引起触电。

不能通过外部开关装置对产品进行供电



例如：定时器或者连接到由通用部件定时进行通、断的电路。

可能会因限温装置误复位而产生危险。

发生异常或故障时请立即停止使用



异常、故障的例子：

- 本体或便座有裂痕或破损
- 有异常声音或焦味
- 拉动电源线时，电源时通时断
- 电源插头或电源线发热异常
- 本体或操作部发热异常

可能会引起冒烟、起火和触电。

●请立即拔下电源插头，并委托维修点进行检修。

安全注意事项 (请务必遵守)

警告

请勿错误使用电池



- 请勿对干电池充电
- 请勿对其进行加热、拆分，不要放入水或火里
- ⊕ ⊖ 极不能跟金属棒等连接
- 请勿与金属制的项链、发夹等放置在一起
- ⊕ ⊖ 极要装正确。
- 请勿混用新、旧电池以及种类不同的电池
- 请勿使用外壳已剥落的电池
- 请勿以充电电池代替干电池使用

(错误使用有可能造成电池漏液、发热、起火、破裂等，可能会引起火灾或污染环境。)

- 电池为确保安全而覆盖有一层外壳。剥开此层外壳可能会引起短路，因此请勿破坏外壳。

电量用尽的电池须立即从遥控器中取出



若一直放在遥控器中，可能会造成电池漏液、发热、破裂等。

电池发生漏液时，请勿直接用手碰触，须进行以下处理



- 液体进入眼中有可能导致失明。请迅速用清水冲洗（勿搓揉）后去医院就诊。
- 液体沾到皮肤或衣服时，有可能会引起皮肤炎症，用清水冲洗后去医院就诊。

注意

本体装卸时不要对进水软管施加外力

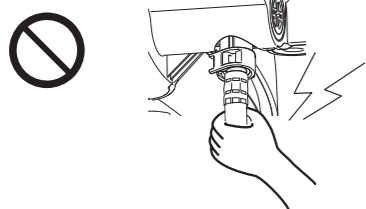

会因连接部松弛造成漏水。

不要坐在上面或施加冲击力，儿童不得在上面玩耍



会造成摔倒或因破裂而受伤。

不要靠在便盖上



会因便盖破裂造成摔倒、受伤。

不要从开口部插入针棒等金属物品



会造成触电或受伤。

本体或便座破损时请勿继续使用



会造成触电或受伤。

便盖、便座开闭时请注意不要夹到手指等



夹住的话会受伤。

注意

预防冻结



冻结会造成配管或本体内部破损，引起漏水。请进行「排水」处理。[第20页]

将进水过滤网取出时必须先将进水阀关上



不关上进水阀的话会引起漏水。

长时间不使用时应将本体的水排出



水的变质会引起皮肤炎症。
● 请先将电源插头拔出再进行排水。[第20页]

进水过滤器一旦取出后，重新装上时必须确实拧紧

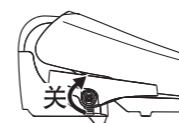

没有确实拧紧的话会引起漏水。

确认漏电保护器的动作

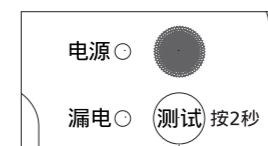

漏电测试按键

在漏电保护器有故障的情况下使用该机器，发生漏电时会造成触电危险。[第24页]

- 发生故障时请与维修点联系。

搬运时必须搬便座主体

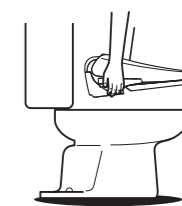

搬便座圈、便盖的话会从便座本体脱开，造成受伤。

请勿扶着本体操作部坐下、站起或直接坐在本体操作部上



会造成摔倒、受伤。

注意请勿摔倒



以下人群使用时，周围的人应注意不要让其在下或站起时摔倒
小孩、年长者、自己不能坐下、站起的人

从便座上起身时，如果臀部尚未离座而身体往前倾，如此重复多次后本体有可能会脱离本体固定板并脱离便器，造成受伤。

各部位的名称 (本体/遥控器) / 附属品

本体

着座传感器

是用于检测人是否坐上便座的感应器。若不坐上便座，前部清洗、后部清洗、暖风、除臭功能不会动作。

电源插头

内置漏电保护模块
内置逆流装置
[第24页]

进水过滤器

便盖

本体右侧

除臭过滤网
本体装卸按钮

便座

(便座上表面使用抗菌树脂)
关于便座的抗菌处理※
●能抑制便座上表面的细菌繁殖
●若便座上表面沾上灰尘或油膜等，抗菌效果会下降。

■插图为了喷嘴伸出的状态，目的是为了进行喷嘴的说明。

本体操作部

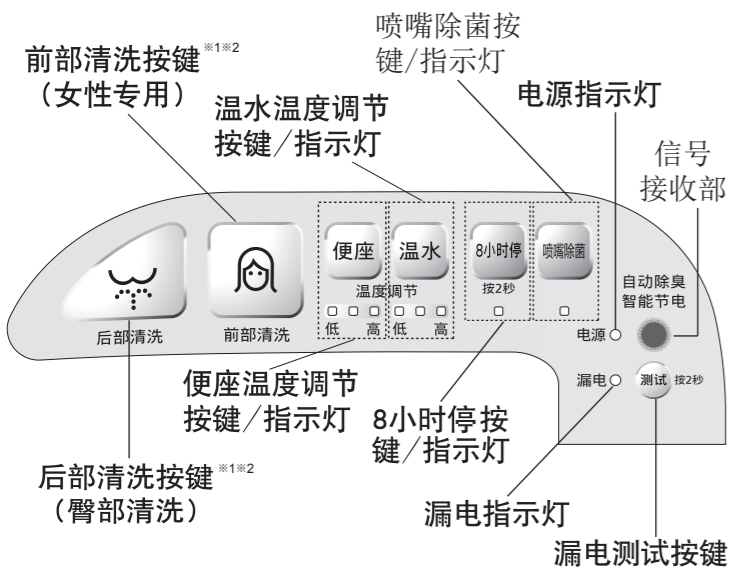

※1: 遥控器不能使用时使用。
※2: 清洁喷嘴时使用。

喷嘴周边部

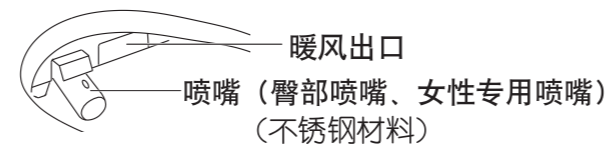

〈喷嘴结构〉

后部清洗用水和前部清洗用水分别从不同的水路中流出。

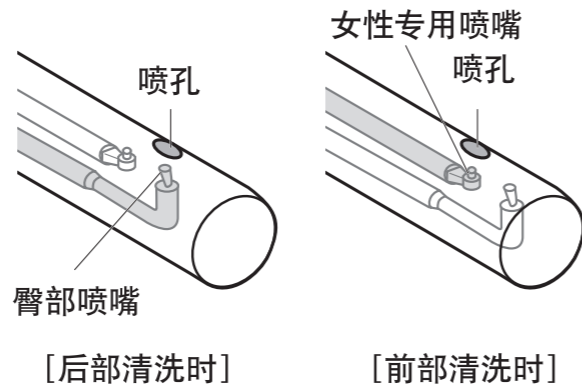

遥控器

提示

- 关于操作音。按下各按键时，本体会发出操作音。
1. 正常操作音：“哔” 2. 停止操作音：“哔—”
3. 异常操作音：“哔哔哔” 4. 无效操作音：“哔—哔—”
若不喜欢机器发出操作音，请关闭蜂鸣器功能。[第27页]
- 遥控器不能正确控制、或操作遥控器时本体操作部的各指示灯都不亮，则表示电池没电了，请更换遥控器的电池。[第25页]

(仅DL-ME45CWM适用)

便座开闭按键 便盖开闭按键

信号发射部 (左右两边)

暖风功能[第11页]

暖风按键

停止按键

冲洗[第10页]

后部清洗按键 (臀部清洗)

前部清洗按键 (女性专用)



附属品

〈遥控器用〉

- 挂板
- 安装螺钉
- 双面胶
- LR6型 (碱性5号) 干电池2个 (详见《安装说明书》)

※:

- 实验机构:
中国…中国科学院理化技术研究所抗菌材料检测中心
日本…石塚硝子株式会社抗菌试验所
- 实验方法:
中国…JIS Z 2801
日本…薄膜密着法 JIS Z 2801
- 抗菌方法:
树脂中掺入抗菌剂 (含银玻璃微晶体)
- 实验结果 (抗菌活性值):
中国…抗菌活性值2.0以上
日本…耐水处理2.0以上
耐光处理2.0以上

便座上表面

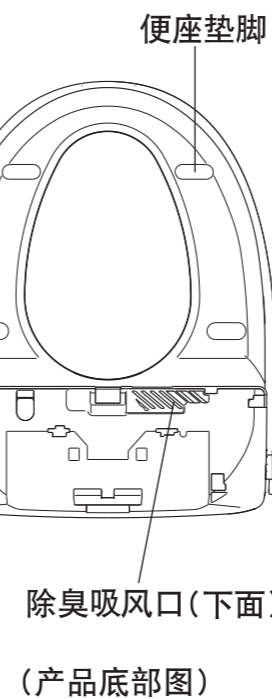

使用前请确认

确认遥控器的安装位置

■遥控器通过发射部发出信号，经天花板、墙壁、地面等反射后，本体接收部接收到信号。建议将遥控器安装在接收部同侧。并且请勿将遥控器安装或放置在水能淋到的地方，否则可能造成遥控器故障。

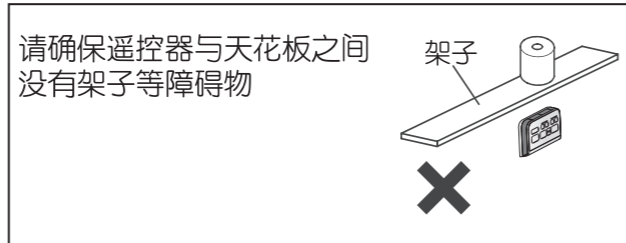

确认接收的方法

- ①插入电源插头。
↓ 电源指示灯闪烁约10秒钟后常亮。
 - ②10分钟内按下遥控器的 **后部清洗** 或 **前部清洗**。
↓
 - ③本体电源指示灯相应闪烁一次的同时，本体发出“哔哔”的提示音。
(此时，若着座传感器感应到人体，则发出“哔”的声音。)
→ 说明已经安装在了正确的位置。
- 若电源指示灯未闪烁，请在改变遥控器的安装位置后，再次确认接收情况。

确认电源指示灯是否亮灯

■本体操作部的电源指示灯(绿)亮灯时，为可使用的状态。

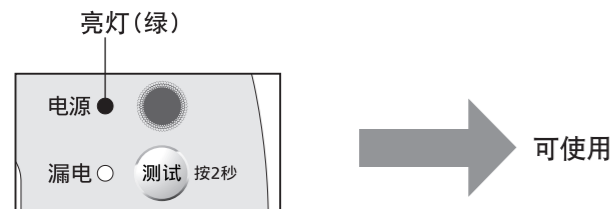

■本体操作部的电源指示灯不亮，漏电指示灯闪烁时，请拔下电源插头，5秒钟后再重新插上。

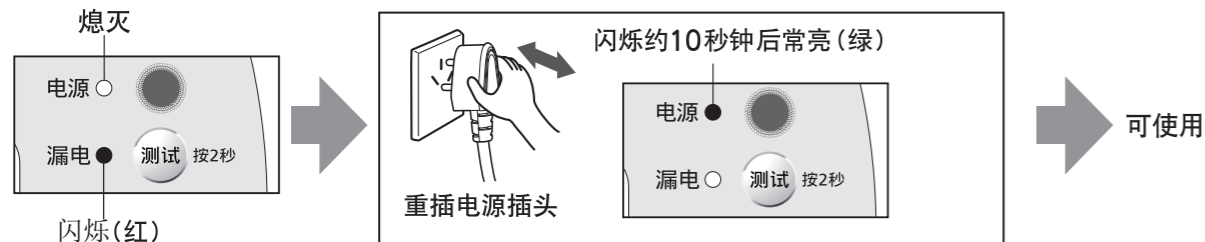

便盖·便座电动开闭(仅DL-ME45CWM适用)

便盖、便座电动开闭

可用遥控器进行便盖、便座的开闭。

便盖开闭
AUTO-OPEN LID
按下此按键，便盖打开，再按一次，便盖关闭。

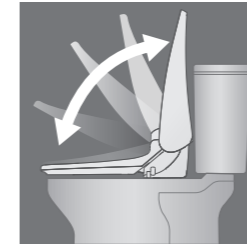

便座开闭
AUTO-OPEN SEAT
按下此按键，便座打开，再按一次，便座关闭。



提示

此类情况下，便座、便盖的电动开闭可能会有障碍

- 电源插头从插座上拔出时
- 进行电源插头的动作确认时
- 停电持续1秒以上时



电动开闭具有自动适应功能，出现以上情况时，用遥控器重复开闭便盖、便座3次，可使便盖、便座的开闭更平稳。

提示

- 便盖、便座动作时，请勿用力将其强行停止或向反方向推。
(有可能造成便盖、便座的开闭功能不能正常动作，引发故障。)
- 用手动开闭时，请勿施加蛮力，需轻轻开闭。(施加蛮力会引起故障。)

除臭功能

坐上便座后，着座传感器感应到人体，自动除臭功能开始动作。(有运转音)

(因饮食问题导致粪便刷臭(大蒜臭等)时，有可能无法充分除臭)

- 离座约1分钟后自动停止。

若想中途停止，或离座后立即停止除臭功能



- 冲洗过程中，除臭功能无法关闭。

不想使用除臭功能时

同时按下遥控器的 **后部清洗** 和 **前部** 约2秒钟。

- 本体操作部的电源指示灯闪2次。

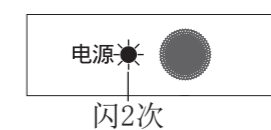

■想恢复原先设定时

再次按下遥控器的 **后部清洗** 和 **前部** 约2秒钟。

- 本体操作部的电源指示灯闪1次。

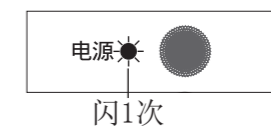

冲洗·暖风功能的使用方法

后部清洗、前部清洗的提示

- 该功能用于清洗身体局部上的污渍。
- 请勿长时间清洗或过度清洗。
※可能因冲走常在菌而破坏体内细菌平衡。
- 正在接受局部治疗的患者使用本产品时，请听取医生的意见。

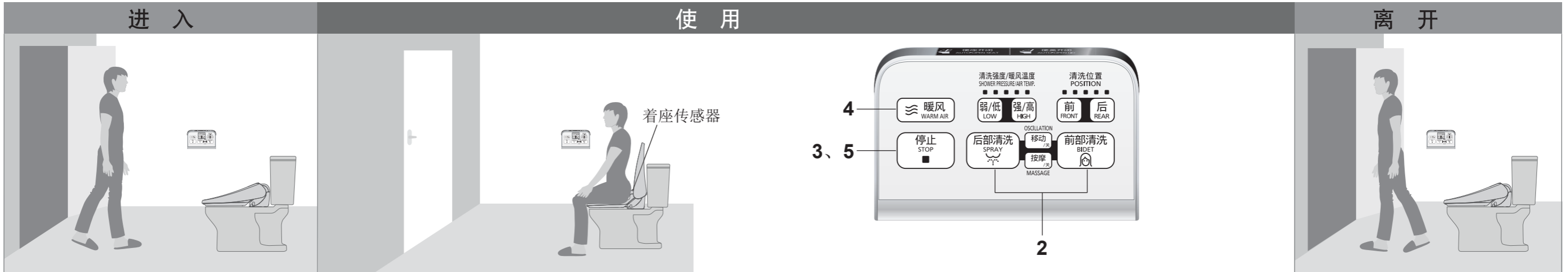

按遥控器上的 便盖开闭 AUTO-OPEN LD，打开便盖。



1 坐下

开始自动除臭。
【第9页】

2 开始冲洗

按下 后部清洗 SPRAY 或 前部清洗 BIDET 开始冲洗。

首先进行喷嘴自清洗。
(喷嘴自清洗的水流入便器)

约3秒钟后冲洗用水喷出，开始后部清洗或前部清洗。

- 按下按键后，清洗强度/暖风温度指示灯亮灯。请根据个人喜好调节清洗强度。【第12页】

清洗强度/暖风温度
SHOWER PRESSURE/AIR TEMP.
 指示灯亮灯

3 停止冲洗

按下 停止 STOP

冲洗停止。
喷嘴收回后，开始喷嘴自清洗。

4 暖风功能

按下 暖风 WARM AIR

按下按键后有暖风吹出。(用纸巾拭去水渍后，能干得更快。)

- 按下按键后，清洗强度/暖风温度指示灯亮灯。请根据个人喜好调节暖风温度。【第13页】

清洗强度/暖风温度
SHOWER PRESSURE/AIR TEMP.
 指示灯亮灯

5 停止暖风功能

按下 停止 STOP

按遥控器上的 便盖开闭 AUTO-OPEN LD，关上便盖。
(便座打开时按此按键，便座会先行关闭)



- 离座后，喷嘴进行自清洗过程。

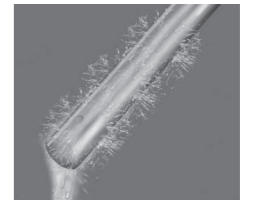

- 离座后，除臭功能继续运行1分钟，然后自动停止。

男性小便时

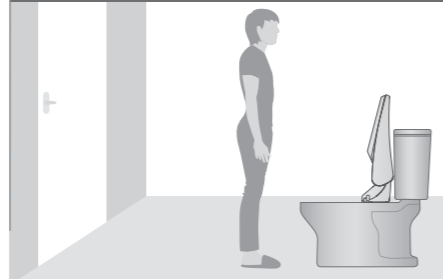

按遥控器上的 便座开闭 AUTO-OPEN SEAT 按键，打开便座。
(便盖关闭时按此按键，便盖会先行开启)



调节方法



清洗强度

清洗强度/暖风温度
SHOWER PRESSURE/AIR TEMP.
□ □ ■ □ □

后部清洗、前部清洗过程中

- 按下 **弱/低** 或 **强/高** 时，清洗强度改变。
- 系统自动记忆前一次的设定强度。
(取消记忆模式→第26页)

提示

在水压低的地方使用弱档，也许会有不出水的情况，请调高清洗强度后使用。

清洗位置

清洗位置
POSITION
□ □ ■ □ □

后部清洗、前部清洗过程中

- 按下 **前** 或 **后**，喷嘴的位置会朝相应方向移动，可以选择您习惯的位置。
- 系统自动记忆前一次的设定位置。
(取消记忆模式→第26页)

移动清洗

清洗位置
POSITION
□ □ ■ □ □

后部清洗、前部清洗过程中

- 按下 **移动**，喷嘴自动前后来回移动，可进行大范围清洗。
- 清洗位置指示灯依次循环移动。
- 再次按下 **移动**，解除移动模式。

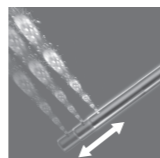

按摩清洗

清洗强度/暖风温度
SHOWER PRESSURE/WARM TEMP.
□ □ ■ □ □

后部清洗过程中

- 按下 **按摩**，清洗强度自动从弱到强依次变化，刺激臀部以促进排便。
- 清洗强度/暖风温度指示灯依次循环移动。
- 再次按下 **按摩**，解除按摩模式。

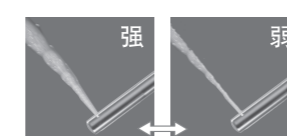

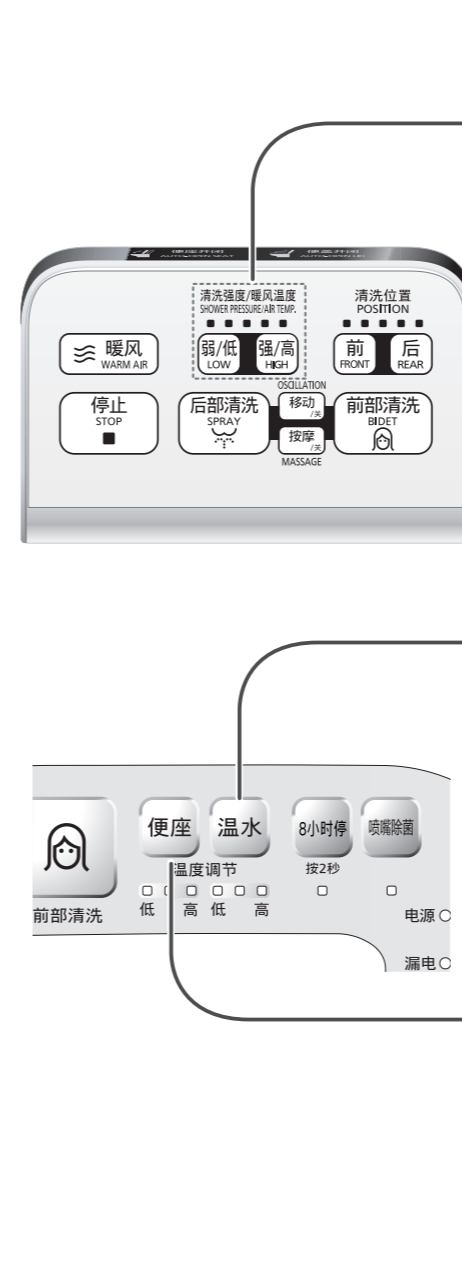

暖风温度

清洗强度/暖风温度
SHOWER PRESSURE/AIR TEMP.
□ □ ■ □ □

- 暖风功能运行过程中，按 **弱/低** 或 **强/高** 时，暖风温度改变。
- 系统自动记忆前一次的设定温度。

温水温度

温水
调节
低 高

- 重复按本体操作部的 **温水**，温水温度指示灯按下图顺序切换。

温度等级显示 (指示灯亮灯)

低	高	低	高	低	高	低	高
[关]	[低]	[中]	[高]				
自来水温	约37℃	约38.5℃	约40℃				

便座温度

便座
温度
低 高

- 重复按本体操作部的 **便座**，便座温度指示灯按下图顺序切换。

温度等级显示 (指示灯亮灯)

低	高	低	高	低	高	低	高
[关]	[低]	[中]	[高]				
室温	约34℃	约38℃	约40℃				
	(约34℃)	(约37℃)	(约38℃)				

()内为未着座时的温度。

提示

插图中的 ■ 表示亮灯。

智能节电 (便座温度) (温水温度)

在机体通电后，机器将自动进入智能节电模式，在每小时记忆该时段有无被使用，在无人使用的时段降低便座和温水的温度。

- 若同一时段有2日以上无人使用，那么系统会自动降低该时段的温度。

便座最多可降至26℃、温水最多可降至37℃。（温度降低时的指示灯显示→第27页）

在温度下降后的时段坐上便座时

- 最初可能会觉得有点凉，但便座约过1~2分钟会变暖、温水约过3~5分钟也会变暖。

在节电模式下使用时

- 在该时段有人使用时，便座和温水会回到节电前的温度上。此时，该时段的节电记忆会被取消，系统将更新记忆。

〈想停止智能节电的模式时〉

同时按下 **停止** 和 **后** 2秒以上。

- 本体操作部的电源指示灯闪2次，智能节电模式解除。

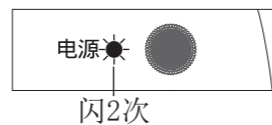

〈想恢复智能节电的模式时〉

再次按下 **停止** 和 **后** 2秒以上。

- 本体操作部的电源指示灯闪1次，智能节电模式开启。

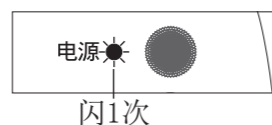

8小时停 (便座温度) (温水温度)



启用此功能后，便座加热器和温水加热器的电源会被断开，达到节电的目的。8小时后，之前设定的便座温度指示灯和温水温度指示灯会亮灯。

按 **8小时停** 2秒以上。

便座加热器和温水加热器的电源被断开8小时。

- 8小时停指示灯亮灯。
- 8小时后，便座、温水重新进入保温的状态，8小时停指示灯熄灭。

在8小时停的状态下坐下便座时

便座温度：着座后立即开始通电。加热到所需温度约需要10~12分钟。（视室温而定）

温水温度：着座后立即开始通电。加热到所需温度约需要5~7分钟。（视水温而定）

- 着座后，便座温度指示灯、温水温度指示灯亮灯。
- 使用完毕离开便座后→返回8小时停的模式。

〈想停止8小时停的模式时〉

再次按 **8小时停** 2秒以上。

- 8小时停指示灯熄灭。

提示

- 拔下电源插头、停电或按下漏电测试按键后，智能节电的系统记忆和「8小时停」的设定将会被取消。

日常保养 (本体表面/便盖/本体底部)



警告

请勿将水或清洁剂等泼洒在本体、本体底部或电源插上



禁止浸水

会造成触电、短路，引起火灾。

1 用湿布擦拭 (拧干) (请勿用水淋洗)

2 难清洁的污垢

可用稀释过的中性洗涤剂来擦拭。

以下洗涤剂均对产品的金属部分有腐蚀作用，可能会引起故障，请勿使用。

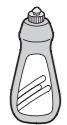

酸性、碱性
洗涤剂



去污粉

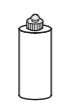

含研磨剂
的洗涤剂



汽油稀释剂

要求

- 请认真擦拭结露后的便器水箱。
- 梅雨季节或冬季使用暖气时产生的结露若不及时除去，会弄湿地面、墙壁而发霉。需进行擦拭或换气。
- 将软布浸湿，充分拧干后进行擦拭。用干布擦会划伤产品。
- 清洗便器时请勿将洁厕剂沾到本体上。另外，挥发性气体对产品本体有伤害，请尽量用较短时间清洁便器。
- 在潮湿环境下使用时，请用换气扇等及时排出湿气，否则可能造成机器故障。

本体表面 (日常)

用湿布擦拭 (拧干)



着座传感器上的
污渍也需清除。

提示

若不及时擦去本体或便座上附着的尿液，本体或便座有可能会被染成粉色或茶色等。

便盖 (每周1次)

便盖可拆下，方便清洁。

1 拔下电源插头

2 卸下便盖

将便盖立起后，

- ① 将便盖的左侧撑开取出。
- ② 向上提。
- ③ 将便盖从本体的右轴上卸下。

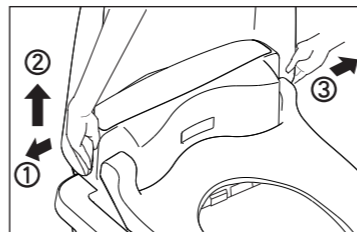

3 拭去便盖上的污渍



4 装回便盖

- ① 将便盖插入本体右轴。
- ② 将便盖插入本体左侧孔中。
- ③ 手持便盖，确认能正常开闭。
(若安装不正确，便盖有可能无法正常开闭)

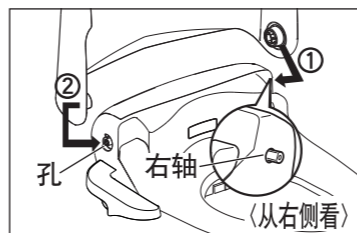

5 重新将电源插头插入插座

本体底部 (每周1次)

1 拔下电源插头

2 进水阀完全关闭，使进水停止。

3 卸下本体

按住本体装卸按钮，握住本体两边并向
前上方轻轻拉出后，置于便器上。

- 可以稍向自己身体侧移动。

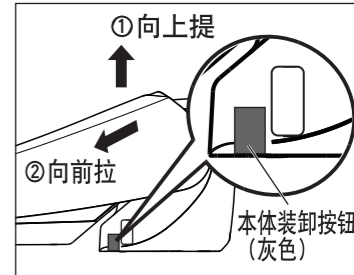

4 拭去被便器遮住的部分上的污渍

将浸水后的软布充分拧干后再擦拭。



5 清洁本体底部

- 将本体立于便器，一手扶住本体，
一手擦拭本体底部的污渍。

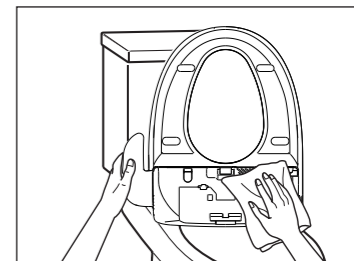

6 将本体装回

- ① 如右图所示，将本体中心对
准本体固定板上的尖状指示。
 - ② 将本体靠近身体这一侧稍稍上抬，
倾斜装入。
 - ③ 将本体下压，直到听见「喀」地
一声。
- 请注意勿将电源线卡在本体和便
器之间。
 - 轻轻上抬本体，确认本体是否已
确实固定。

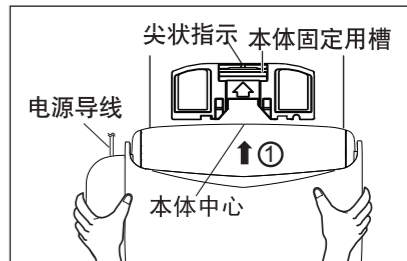

7 打开进水阀，使水进入

8 重新将电源插头插入插座

要求

- 将本体向自己身体侧移动 (第3步) 和将本体立起 (第5步) 时，请
勿向进水软管施加蛮力。
- 请勿将本体倒置。否则可能会划伤本体。
- 将本体安装回便器时，可能会有一些松动，这是由于采用了本体可
从便器上脱卸的结构，并非故障。
- 请注意：电源插头在从插座上拔下时，便盖和便座会可能轻易的从
开的状态倒下。(仅DL-ME45CWM适用)

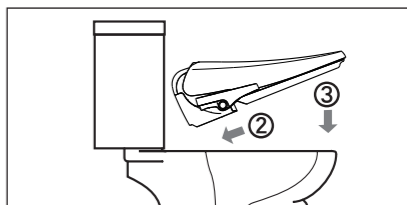

日常保养 (喷嘴/除臭过滤网)

喷嘴

喷嘴温水除菌 (每周一次)

喷嘴开始移动的同时，流出约40℃的水，对喷嘴进行1分钟的除菌清洁。

在离座的状态下按下本体操作部的 

- 喷嘴除菌指示灯亮灯 (蓝色)。
(温水温度指示灯显示为“高”)
- 喷嘴开始动作，并进行除菌清洁。
- 约1分钟后停止，喷嘴除菌指示灯熄灭。
(温水温度指示灯显示为原先的设定)

■若想中途停止…

按下  或遥控器的 

要求

- 喷嘴除菌过程中请勿遮挡着座传感器，否则可能导致喷嘴除菌无法进行。

提示

- 温水温度设定为「中」、「低」和「关」时启动喷嘴除菌功能，需要先对温水进行加热。设定为「关」时加热时间较长 (冬季水温较低 (进水温约5℃) 时需要约10分钟，春夏季 (进水温约20℃) 时需要约4分钟)。温水加热过程中，喷嘴除菌指示灯会不停闪烁。待水温升至40℃后，喷嘴除菌指示灯长亮，喷嘴除菌功能开始动作。除菌动作结束一段时间后，水温逐渐达到原先的设定温度。
- 建议在不太使用本产品的时段进行喷嘴除菌操作。

喷嘴沾有污渍时

戴上橡胶手套，用牙刷等清洁喷嘴。

清洁臀部喷嘴

- ① 打开便盖、便座，按下本体操作部的  喷嘴伸出。(喷嘴根部附近流出清洁用水)
- ② 手持喷嘴，用牙刷等工具轻轻刷洗。

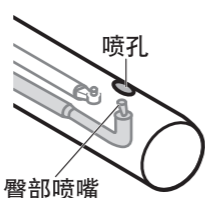

清洁女性专用喷嘴

- ③ 按下本体操作部的 
- 喷嘴收回后，再次伸出。
(喷嘴根部附近流出清洁用水)
- ④ 手持喷嘴，用牙刷等工具轻轻刷洗

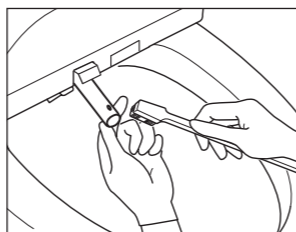
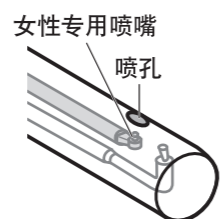

- ⑤ 再次按下  或遥控器的 
- 喷嘴收回。

提示

- 清洁喷嘴时请勿弄弯喷嘴。请勿用手将喷嘴强行拉出，否则会引起故障。[第28页]
- 按下后部清洗、前部清洗按键时，请勿靠近着座传感器，以免被误检知为有人坐下，喷出冲洗水流，溅湿身体。
- 清洁时，喷嘴伸出的状态将持续3分钟，3分钟后喷嘴自动收回。

除臭过滤网 (每月1次)

若有灰尘堵塞，除臭效果会变差。

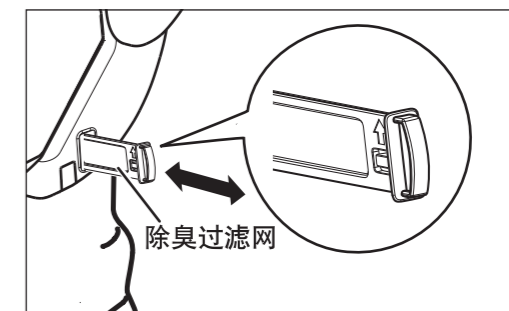

- ① 取出除臭过滤网
- ② 用干燥的牙刷等工具除去灰尘，或用水冲洗
 - 用水冲洗后须晾干再使用。
- ③ 在除臭过滤网上箭头刻印向上的状态下将过滤网插回到原处



预防冻结 · 长期不使用时

■ 下述情况时请把水放掉

- 寒冷地区本体内的水可能冻结时··· 不放水会造成冻结、漏水。
- 长期(1周以上)不使用时··· 不放水可能会因残水变质导致皮肤发炎等。
- 搬家等移动本体时··· 不放水可能造成本体中漏水, 引起故障。
- 将产品安装在别墅等不长期使用的屋宅中时, 也请在离开前放出残留水。

1 拔下电源插头

- 如不拔下可能引起故障

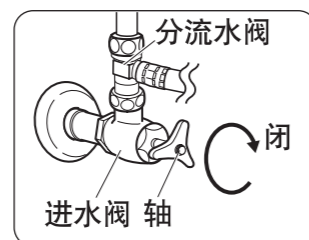

2 进水阀完全关闭, 使进水停止。

3 转动便器水箱的冲水手柄

- 放掉便器水箱中的水, 确认进水停止。

4 用水桶等盛接

用一字或十字螺丝刀拧松进水过滤器并取出

(卫生间较狭窄、螺丝刀伸不进时, 按步骤5取下本体后再拧出进水过滤器。)

- 本体内有水流出。
- 进水过滤器上有污垢时, 请用牙刷刷洗。
- 取出进水过滤器后, 应将其过滤网朝上放置, 避免O型圈上沾上灰尘。(使用沾上灰尘的O型圈会造成漏水。)

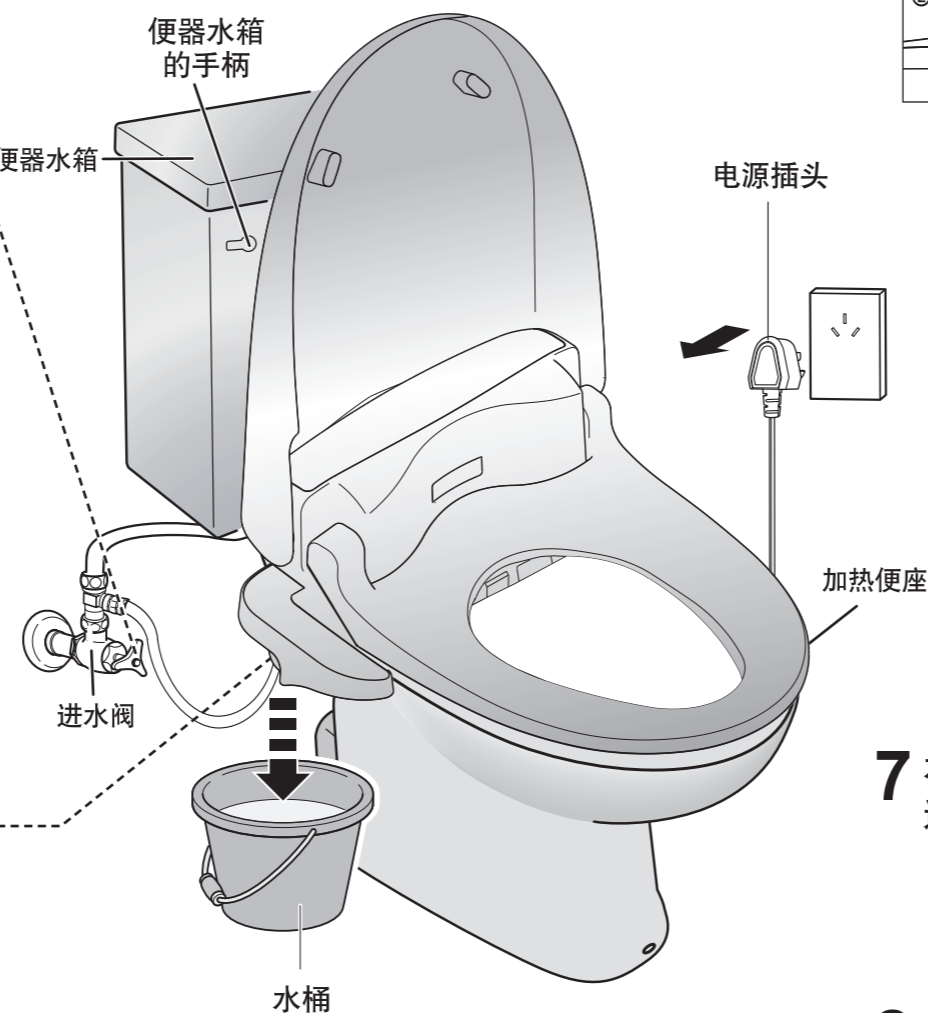
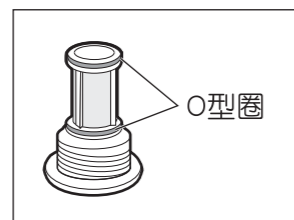
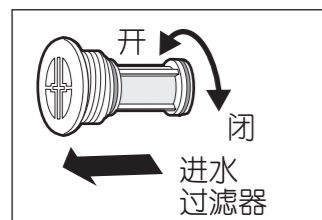

5 按住本体装卸按钮, 握住本体两边轻轻上提并向前拉出, 将本体立于便器上。

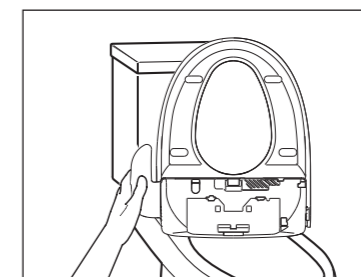
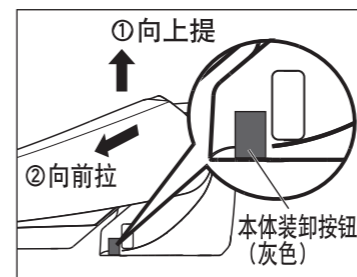

6 用十字螺丝刀将位于本体底部的水箱放水栓向「开」侧转动并取出, 再将本体底面朝下。

- 请注意勿使水箱放水栓落于便器中

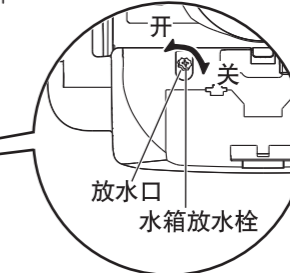
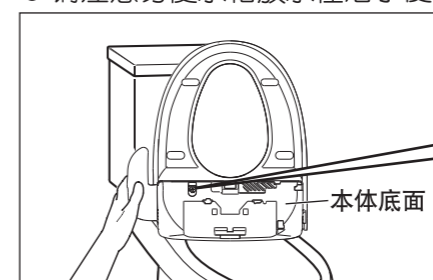

提示

请将水排入便器内。

7 水放完后, 将水箱放水栓朝「闭」的方向拧紧, 将进水过滤器装回原位, 将本体回复到原来的位置。

提示

进水过滤器没有完全关闭会引起漏水。

8 取出遥控器的电池【第25页】

■ 水放掉后想再使用时

按照【第22页】的方法, 确认是否能够正确动作。

再使用时

■水放掉后想再次使用时…

按照以下步骤确认能否正常使用。

1 打开进水阀，使水进入



- 将进水阀向开侧转动。

确认进水过滤器确实无水漏出。

→ 如有漏水，请将进水过滤器拧紧。

2 遥控器中装入电池

3 请在便座下方铺上塑料袋等薄膜

为了防止水飞溅

4 插上电源插头

- 本体电源指示灯在闪烁约10秒后，转为常亮状态。
- 本体电源指示灯不亮、漏电指示灯闪烁时，请拔下电源插头，5秒钟后再重新插上。

◎为防止温水水箱空烧，按下 **温水**，将温水温度设置为「关」。

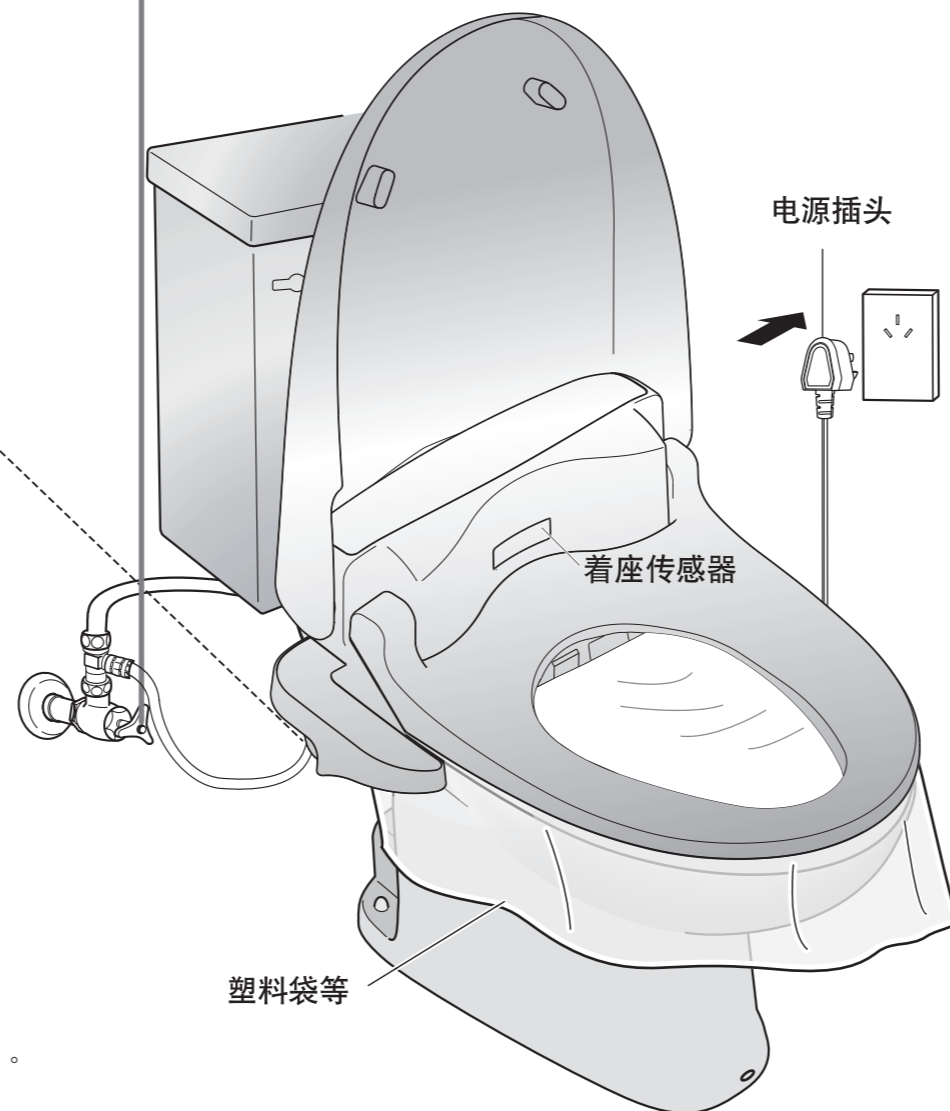
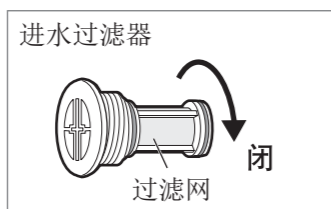

5 按下本体操作部的 或

- 喷嘴伸出，本体的温水水箱开始注水。约1分钟后，有水从喷嘴处向下流出。若无水流出，请打开进水阀或水管总阀。

◎形成喷嘴清洁状态，水向下流出。

6 按下

- 喷嘴收回。

7 用手遮住着座传感器的同时，按下遥控器的



- 除臭功能开始运行。（有运转音）
- 喷嘴开始自清洗。约3秒钟后冲洗水喷出。（若着座传感器未能感应，则无法喷出水。）
- 透过塑料膜确认冲洗水是否正常喷出。

8 按下

- 喷嘴收回后，有喷嘴自清洗的水流出。

9 取下塑料薄膜

10 用手遮住着座传感器的同时，按下 确认暖风功能

11 按下 和 设定温度，约5分钟后坐下，确认便座温度和温水温度。【第13页】

提示

- 冲洗停止后，喷嘴附近会有水滴滴落，这是温水水箱加热膨胀后产生的水，或是喷嘴内的残留水，并非故障。（冲洗后约7~8分钟内）

定期点检

① 漏电保护器的点检…每月1次（用户自行点检）

为防止漏电引起触电，请进行点检。
若放任不管，发生异常时有可能引起触电。

1 用力按下漏电测试按键2秒以上

- 确认漏电指示灯是否亮灯。

2 拔下电源插头

- 确认漏电指示灯是否熄灭。

3 等待5秒钟后插上电源插头

- 本体的电源指示灯在闪烁约10秒钟后，转为常亮。

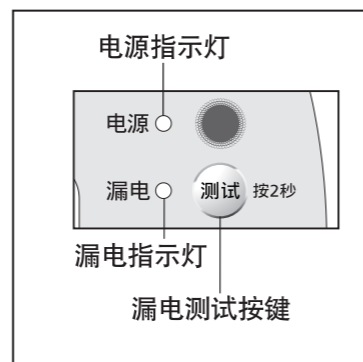

非点检时，请勿按下漏电测试按键。有异常时请立即拔下电源插头，然后联系维修点。

② 配管、本体相关的点检…每月1次（用户自行点检）

若放任不管，发生异常时有可能引起漏水。

1 确认是否有松开、刮伤、破损的地方。

- 确认配管连接部是否松开，进水软管是否有刮伤或破损。

2 确认是否有漏水

- 确认进水软管和本体周围有无漏水。

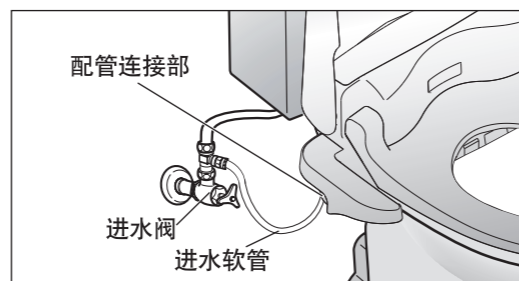

发生异常情况时，请立即拔下电源插头并关闭进水阀，然后联系维修点。

③ 定期点检…每5年（委托专业人员）

请委托维修点进行点检。对于使用时间较长的产品，即使在使用上没有故障，也需要进行定期点检，以确保安全。产品使用10年以上时，请考虑购买新机进行替换。

更换电池

防止干电池破裂和漏液，请务必遵守安全注意事项。【第4页】

遥控器电池的更换步骤

按下遥控器的按键后，机器不能正确动作时，请更换电池。（LR6型(碱性5号)干电池2个，安装时请注意正负极的方向。）

① 将遥控器从挂板上取下

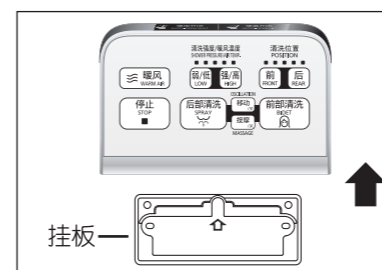

② 打开盖子

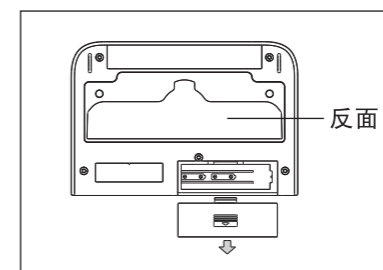

③ 更换干电池，关上盖子

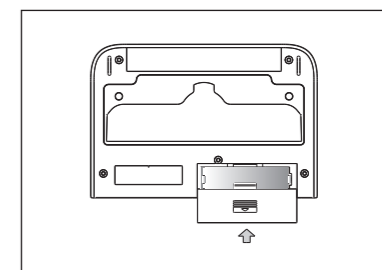

※请妥善废弃换下的电池，以免污染环境。

在以下情况下，即使电池未耗尽，也有可能出现机器不能正确动作的现象。

- 由于房间墙壁的材质和颜色(特别是黑色)，以及房间面积等差异，可能会导致遥控器经墙壁反射的信号过弱而不能被本体接收。此时请尝试调整遥控器的角度提高接收效果。
- 朝向窗户外使用或打开厕所门使用，有可能会因信号无反射而不能被本体接收。

常见问题

清洗用水喷不出！ 清洗用水喷流不佳！

- 进水阀是否关闭？
→ 请将进水阀的轴向「开」侧转动。



- 喷嘴出水孔上是否有水垢堵塞？
→ 请用牙刷清洁喷头。【第18页】
- 进水过滤网是否堵塞？
→ 请按照第20页的步骤取出进水过滤器，并用牙刷清洗。

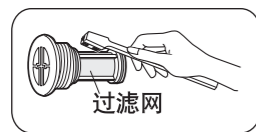

便器和便座的空隙处（前方）有尿液溅出？

→ 请对准便器排泄。

可手动开闭便盖、便座吗？

→ 可以。
请勿施加蛮力，轻轻用手进行开闭。

便盖、便座可套上布套吗？

→ 不可以。
使用便盖、便座布套会因重量增加而引起故障。

希望每次使用后，清洗强度、清洗位置都能返回默认设定

→ 请进行以下设定。

按  和  2秒以上。

- 清洗强度/暖风温度指示灯的第3盏灯和清洗位置指示灯的第3盏灯同时闪烁2次。

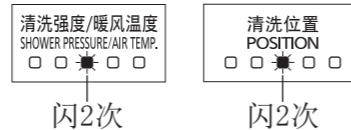

■ 想返回自动记忆强度的模式时

再按  和  2秒以上。

- 清洗强度/暖风温度指示灯的第3盏灯和清洗位置指示灯的第3盏灯同时闪烁1次。

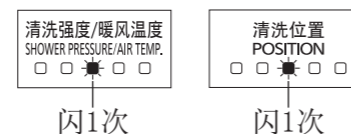

感觉实际水温跟设定温度有差异？

- 启动喷嘴除菌功能后，水箱内水温会被加热至40℃。此时，若立即切换为冲洗功能，那么冲洗水温也将为40℃。若原本设定的水温为「关」、「低」、「中」，就会觉得实际温度比设定温度高。
 - 喷嘴除菌动作进行1分钟后，水箱内的温水被用尽。此时，若立即使用冲洗功能，那么，冲洗水温为自来水温。若原本设定了温水温度，就会觉得实际水温比设定温度低。
- 请稍等片刻，待水箱内温水水温达到正常设定温度后再使用冲洗功能。

清洗时，水不能喷到正确的部位，便座后部却被喷湿了！

- 您坐得太靠前了。
→ 请坐到中央。
- 因臀部大小不同，可能造成清洗位置改变。
→ 请调整坐的位置。

便座温度、温水温度指示灯会自动改变亮灯等级？

本产品带智能节电功能。机器进入智能节电模式后，便座温度、温水温度会自动降低，便座温度、温水温度相应改变。【第14页】

例：用户将便座温度、温水温度同时设定为「高」时，智能节电模式下指示灯会有如下改变。

- 同一时段2日以上、10日以下无人使用时，便座温度、温水温度自动降至「低」，指示灯显示为「低」。



- 同一时段10日以上无人使用时，便座温度降至「低」档以下，便座温度指示灯在「低」上闪烁（以亮2秒、灭0.5秒的频率），温水温度仍保持「低」档，指示灯仍显示为「低」。



从便座上起身以及冲洗开始、结束时，喷嘴周围会有水流入便器？

- 这是清洁喷嘴或为调整水压而放出的水。冲洗停止后数十秒内，喷嘴附近会有水滴滴落，这是喷嘴内的残留水，并非故障。

可以取消操作音吗？

→ 请进行如下设定。

同时按下  和  2秒钟。

本体发出“哔”的一声。本体操作部的电源指示灯全体闪烁2次。

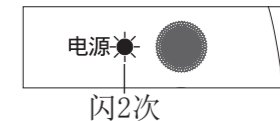

■ 想要还原时，再次同时按  和  2秒钟。

本体发出“哔哔”的声音。本体操作部的电源指示灯全体闪烁1次。蜂鸣器功能开启。

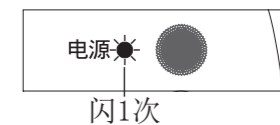



故障判断

在委托修理前，请按此表进行确认。

进行以下处理后仍不能修好，或出现此表以外的现象，请与维修点联系。

故障现象	检查部位·原因·对策	参照页	
指示灯相关	电源指示灯不亮	<ul style="list-style-type: none"> ● 本体操作部的漏电指示灯是否亮了？ → 拔下电源插头，5秒钟后再重新插上。 	8 24
	温水温度指示灯的「高」和「低」同时闪烁	这是温水水箱内高温异常的提示。此时，请确认进水阀确实已打开，拔下电源插头后等待4~10分钟。然后，按照第22页的「再使用时」的步骤进行确认。	22
	刚插上电源插头时电源指示灯闪烁	机器进行自检时会闪烁约10秒钟，其后转为常亮。并非故障。	8
	电源指示灯和8小时停指示灯同时闪烁	<ul style="list-style-type: none"> ● 清洁喷头时若强行按压、拉扯喷头，电源指示灯和8小时停指示灯会闪烁，同时收回喷头。 → 按下 ，电源指示灯和8小时停指示灯熄灭。此时可重新开始进行清洁。 	—
	操作遥控器时电源指示灯闪烁	在电源插头插上后的10分钟内按压遥控器上的按键时，每按一次，本体上的电源指示灯就会相应地闪烁一次，以此来显示遥控器与本体时间的信号处于正常接收的状态。	8
便座相关	便座冷	<ul style="list-style-type: none"> ● 是否将便座温度设为「关」了？ → 请根据个人喜好调节便座温度。 	13
	刚坐上去有点冷，之后逐渐变热	<ul style="list-style-type: none"> ● 8小时停指示灯是否亮灯？在8小时停模式下，便座加热器会停止加热。 ● 在智能节电模式下，便座温度会降低。 	15 14
除臭相关	不能充分除臭	<ul style="list-style-type: none"> ● 除臭过滤网是否堵塞？ → 请用干燥的牙刷清除除臭过滤网。 	19
	打开及关闭便座时，除臭功能开始动作	有时会因着座传感器感应到便座而开始除臭运转，并非异常。	—

故障现象	检查部位·原因·对策	参照页	
按键操作相关	着座后，按本体操作部或遥控器上的按键机器不能动作 (发出“哔哔”的声音) (后部清洗、前部清洗等)	<p>若着座传感器感应不到人已坐在便座上，那么即使按下按键，也不会有响应，并且会发出“哔哔”的声音。(注：此时按下本体操作部的后部清洗、前部清洗按键，会进入喷嘴清洁模式。)</p> <ul style="list-style-type: none"> ● 着座传感器上是否有污渍？或者衣服是否贴在了着座传感器上？ → 请擦拭着座传感器。或者坐的时候不要让衣服盖住着座传感器。 → 有时黑衣服会比较难感应到。 ● 是否坐在了便座的前端？(着座传感器感应不到) → 请坐到便座的中央。 	16 —
	遥控器不能正确动作，按下按键也没有“哔”的声音	<ul style="list-style-type: none"> ● 是否将遥控器安装在正确的位置上？ → 请确认遥控器的安装位置以及信号接收状况。 ● 遥控器的电池是否已耗尽？ → 请更换遥控器的电池。 ● 电池的 ⊕ ⊖ 是否装反了？ → 请正确装入电池。 ● 是否关闭了蜂鸣器功能？ → 同时按下  和本体操作部的  2秒钟。听到“哔”声时设定完成，蜂鸣器功能开启。 	8 25 25 27
温水相关	温水温度低	<ul style="list-style-type: none"> ● 温水温度是否设定为「关」了？ → 请根据个人喜好设定温水温度。 	13
	温水中途变冷	本体温水水箱的容量约为0.85 L。在连续冲洗状态下，冲洗水温会变冷。停止冲洗，约等待5~7分钟，水温会变热。	11
	刚安装好时不出水	<ul style="list-style-type: none"> ● 水管总阀是否关闭？ → 请打开总阀。 ● 请打开进水阀。 ● 水压是否充分？高层公寓可能水压较低。 → 请调高清洗强度再进行冲洗。 	安装说明书 — 12

故障判断

故障现象	检查部位·原因·对策	参照页	
其它	坐下或站起时，本体下侧有水流入便器	这是清洗喷嘴用的水，并非异常。	10 11
	坐上便座时感觉有晃动	可能是安装螺栓松动了，请拧紧。另外，由于本产品采用了本体可从便器上脱卸的结构，即使拧紧也可能会有稍许晃动，属正常现象。	安装说明书

出现以下情况时，请务必与维修点联系。

- 重插电源插头后，本体的电源指示灯、漏电指示灯、8小时停指示灯、便座温度指示灯、温水温度指示灯仍在闪烁。（请拔下电源插头）
- 重插电源插头后，本体的电源指示灯仍不亮。
- 发生冒烟、或声音异常时。（请拔下电源插头）
- 遥控器落入便器，被浸湿时。
- 暖风出口不出暖风，或使用暖风功能过程中暖风突然变冷时，重插电源插头後仍不能恢复正常。

出现以下情况时已进行的设定会被清除，需要重新进行设定。

这种情况下	需重设的功能	参照页
拔下电源插头后 按下漏电测试按键后 停电1秒钟以上时	● 暖风温度	13
	● 清洗强度	12
	● 8小时停	15
遥控器更换电池后 (电池取出后)	● 清洗位置	12
	● 清洗强度	12

保修和售后服务

请仔细阅读

关于修理·使用·购买等
事项的洽谈
请与销售店联系

迁居等原因引起麻烦时

- 修理请与维修点联络！
- 使用方法·购买时的咨询等请与售后服务部门联络！

■ 保修证 (另附)

在保修证上正确填写购买日·销售店等必须记入的内容。仔细阅读后请妥善保管。

保修期限：购买之日起，整机保修一年

■ 维修用功能部件的保留期限

本公司对温水冲洗便座的维修用功能部件，自停止制造后保留5年。

委托修理时

- 根据28~30页内容确认后，仍无法修理时，请拔下电源插头，与维修点联系。
- 保修期内
根据保修证的规定，上门修理。
- 超出保修期时
对于修理后仍可使用的产品，按您的要求进行修理。修理费用参照以下内容。

● 修理费用的构成

修理费用的构成包括技术费、零件费和上门费构成。

技术费 包括判断·故障部位的修理以及部品更换·调整·修理完毕后的检查作业费用。

零件费 修理时使用的零件以及辅助材料费用。

上门费 根据客户的要求，派遣维修技术人员到达维修产品所在地的费用。

希望联络的内容

产品名称	温水冲洗便座
型号	DL-
购买日期	年 月 日
故障情况	(尽可能具体)

关于咨询时所留的个人信息处理

为确认顾客的咨询或报修是否已处理，我们需用到顾客的个人信息及咨询内容，并留下记录。而且，我们会妥善保管个人信息，除委托修理或有正当理由以外，不会提供给第三方。若有疑问请联系咨询处。

规格

执行国家标准: GB4706.53 -2008
执行企业标准: Q/PHAH-HABU-001-2011

项目		型号	DL-ME35CWM	DL-ME45CWM
进	水方式		管道直接进水方式	
额定规格	电 源		220 V 50 Hz	
	无线遥控器		直流3 V (LR6型(碱性5号)干电池2个)	
	功 率		466 W (本体: 411 W 便座: 55 W)	
便盖、便座的电动开闭			无	有
加热便座	标准表面温度		「关」室温; 3档变化「低」约34℃; 「中」约38℃; 「高」约40℃	
	安全装置		温度保险丝、限温装置	
除臭装置	除 臭 剂		触媒·吸附双重除臭	
	吸入风量		约0.1 m ³ /min	
清洗装置	最大流量		后部清洗: 1.0 L/min 前部清洗: 0.8 L/min	
	流量调节		5档	
	标准温水温度		「关」: 自来水温; 3档变化「低」约37℃; 「中」约38.5℃; 「高」约40℃	
	加热方式		贮热式	
	温水水箱容量		0.85 L	
暖风装置	安全装置		温度保险丝、限温装置	
	风 量		约 0.2 m ³ /min	
	温度调节※1		「弱」20℃ ~ 「强」50℃ (室温10℃时)	
其他安全装置		温度保险丝、限温装置		
使用水压范围※2		漏电保护器(内置)、内置着座传感器、防逆流装置		
使用温度范围		49~735 kPa {0.5~7.5 kgf/cm ² }		
标准尺寸(宽×高×长)		0~40℃ (进水温度) 0~35℃ (环境温度)		
标准重量(净重)		47.7×18.2×52.9 (cm)		
		4.6 kg		4.8 kg

※1: 离暖风吹出口一定距离的测定点的温度。
※2: 使用水压范围在147kPa以下时, 水势调节幅度会减小。

温馨提醒		请务必定期检修您所使用的温水冲洗便座!					
	<table border="1"> <thead> <tr> <th>有无这样的情况</th> <th>请停止使用</th> </tr> </thead> <tbody> <tr> <td> <ul style="list-style-type: none"> ● 漏水。(配管连接部, 本体内部) ● 本体或便座有裂痕或破损。 ● 有异常声音或焦味。 ● 拉动电源线时, 电源时通时断。 ● 电源插头或电源线发热异常。 ● 本体或操作部发热异常。 ● 其他异常和故障。 </td> <td> 为防止故障或事故, 请将电源插头从插座上拔下, 关闭进水阀。并请务必跟维修点联系委托检修。 </td> </tr> </tbody> </table>	有无这样的情况	请停止使用	<ul style="list-style-type: none"> ● 漏水。(配管连接部, 本体内部) ● 本体或便座有裂痕或破损。 ● 有异常声音或焦味。 ● 拉动电源线时, 电源时通时断。 ● 电源插头或电源线发热异常。 ● 本体或操作部发热异常。 ● 其他异常和故障。 	为防止故障或事故, 请将电源插头从插座上拔下, 关闭进水阀。并请务必跟维修点联系委托检修。		
有无这样的情况	请停止使用						
<ul style="list-style-type: none"> ● 漏水。(配管连接部, 本体内部) ● 本体或便座有裂痕或破损。 ● 有异常声音或焦味。 ● 拉动电源线时, 电源时通时断。 ● 电源插头或电源线发热异常。 ● 本体或操作部发热异常。 ● 其他异常和故障。 	为防止故障或事故, 请将电源插头从插座上拔下, 关闭进水阀。并请务必跟维修点联系委托检修。						

便利笺 为防止遗忘 请随手记入	购买日期	年 月 日	型 号
	销售商店	☎ () -	

松下电化住宅设备机器(杭州)有限公司

浙江省杭州市杭州经济技术开发区松乔街2号

原产地: 中国杭州

邮编: 310018 售后服务电话: (0571) 86910619

© Panasonic Corporation 2011

中文网址: <http://panasonic.cn/>

发行: 2011年9月 中国印刷