

## 使用说明书

电子坐便盖（家用型）

型号：DL-RPTK09CWS



### 内含安装说明

衷心感谢您购买 Panasonic 产品。

- 请认真阅读此使用说明书后，正确安装、使用本产品。
- 若因未按使用说明书所示方法安装或安装时未使用指定部件而造成事故或伤害时，本公司概不负责。
- 使用前**请务必阅读第 2 ~ 4 页的“安全注意事项”**。
- 请在阅读后妥善保管，以备日后需要时查阅。
- 实物与插图、文字可能有差异，以实物为准。

执行国家标准：GB 4706.1-2005

GB 4706.53-2008

执行企业标准：Q/PHAH HABU002-2020

目次	页码
安全注意事项 .....	2
安装前的注意事项 .....	4
各部位名称及附属品 .....	5
安装方法 .....	8
● 进水软管分流水阀侧的安装 .....	8
● 本体固定板的安装 .....	9
● 进水软管本体侧的安装 .....	10
● 本体的安装 .....	11
● 试运行 .....	12
使用前请确认 .....	13
基本使用方法 .....	14
具体使用方法 .....	16
● 清洗强度 / 清洗位置 .....	16
● 便座温度 / 温水温度 / 待机 / 移动清洗 .....	17
● 更换电池 / 智能节电 .....	18
日常保养 .....	19
预防冻结 · 长期不使用时 .....	21
再使用时 .....	22
定期点检 .....	23
常见问题 .....	24
故障判断 .....	25
规格 .....	封底

确认和准备

使用方法

必要的时候



# 安全注意事项

请务必遵守

为避免造成人身危害或财产损失，请务必遵守以下内容。

■ 按错误使用时造成的危害或损害的程度区分，可分为以下等级。



## 警告

表示如不可避免，则可能导致死亡或严重伤害的某种潜在危害情况



## 注意

表示如不可避免，则可能导致轻微或中度伤害的某种潜在危害情况

■ 用以下图示来分别说明希望遵守的内容。



指不可进行的内容。



指必须执行的内容。

## 警告

本产品不能由儿童或有身体、感官或精神缺陷的人或缺乏经验知识的人使用  
(除非有负责他们安全的人对其进行监督和指导)

### 请勿错误使用电源线和电源插头

- 请勿损坏电源线、电源插头  
例如：划伤、加工、靠近高温处、强行折弯、扭曲、拉伸、压放重物、捆扎
- 请勿使用破损的插头或松动的插座
- 请勿用湿手插拔电源插头  
(以免触电或引起火灾。)

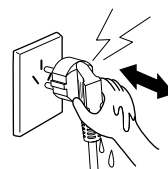

### 请勿将水或洗涤剂泼洒在本体、本体底部及电源插头上

(以免触电或因短路引起火灾。)

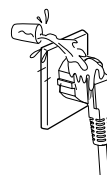
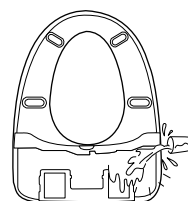
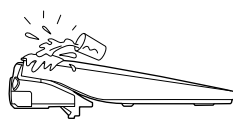

### 请勿通过外部开关装置对产品进行供电

例如：定时器或者连接到由通用部件定时进行通、断的电路  
(以免因限温装置误复位而产生危险。)

### 请勿与自来水管以外的管道连接在一起

(以免引起膀胱炎、皮肤炎症等。)  
(以免因腐蚀或附着异物而导致漏水。)

### 请勿改造。除维修技术人员外切勿擅自拆开、修理

(以免触电、起火以及因异常动作导致受伤。)  
→ 需修理时请联系售后服务。

### 请勿将香烟等燃烧物接近产品

(以免引起火灾。)



## 警告



### 请勿错误使用电池

- 请勿对电池充电
  - 请勿用金属丝等连接 ⊕ 和 ⊖
  - ⊕ 和 ⊖ 请勿装反
  - 请勿使用外壳已剥落的电池
  - 请勿使用充电电池
  - 请勿对其进行加热、拆分，勿放入水或火里
  - 请勿与金属制的项链、发夹等放置在一起
  - 请勿混用新、旧电池以及种类不同的电池
- (以免电池漏液、发热、起火、破裂等，引起火灾或污染环境。)
- \* 为确保安全，电池包覆有一层外壳。剥开此外壳会造成触电或因短路引起火灾，因此请勿破坏外壳。

### 请勿误吞纽扣电池（锂电池）

- 新电池及用完的电池请务必置于婴幼儿无法触及处
  - 电池盖若已无法完全关闭，请务必停止使用并置于婴幼儿无法触及处
  - (以免因发生化学反应造成伤害)
- \* 若误吞产品随附的遥控器锂电池，2 小时内即会对身体造成严重伤害，甚至导致死亡。  
→ 万一发生误吞或疑似误吞时，请立即就医。



### 须正确使用电源线和电源插头

- 须单独使用额定 10 A · 交流 220 V 的插座
- 电源插头须切实插入底部
- 拔电源插头时须手持插头本体（不可手持电源线。）
- 须定期除去电源插头上的灰尘
- 如果电源线、电源插头损坏，为了避免危险，必须由本公司指定的维修人员更换（以免触电或引起火灾。）

### 须确认接地连接

- (以免发生故障和漏电时触电。)
- 请委托专业人员进行接地作业。

### 应照看好儿童，确保他们不玩耍本产品

- (以免触电、受伤或引起火灾等。)

### 以下人群使用时，须将便座的温度调到“低”或“关”

- 小孩、年长者、皮肤柔弱者、皮肤感觉迟钝者、自己无法进行温度调节者、服用了催眠药（安眠药、感冒药）者、醉酒、极度疲劳者
- (以免因便座、暖风和皮肤某处长时间接触，导致低温灼伤。)

### 产品发生异常、故障时须立即停止使用，并拔下电源插头，关闭进水阀

- 本体或便座有裂痕或破损
- 有异常声音或焦味
- 拉动电源线时，电源时通时断
- 电源插头或电源线发热异常
- 本体或操作部发热异常（以免冒烟、起火或触电。)
- 请立即委托售后服务进行检修。

### 接受化疗、免疫缺陷等因免疫力极度低下而接受治疗者，使用前请咨询医生

- (以免给身体造成较大伤害。)

### 电池漏液时，须进行以下处理（切勿触碰漏液）

- 液体进入眼中可能导致失明。请务必迅速用清水冲洗（切勿搓揉）并咨询医生
- 液体沾到身体或衣服上可能导致皮肤炎症或受伤。请务必用清水冲洗并咨询医生

### 电池耗尽后，须立即取出

- (以免因一直放在遥控器中而导致电池漏液、发热、破裂等。)

### 须按照使用说明书安装

- (以免触电、漏水或引起火灾。)

### 安装时须使用产品附带或指定的部件

- (以免触电、漏水或引起火灾。)

### 电路施工应遵守当地布线规程

- (以免触电或引起火灾。)

# 安全注意事项（续）

请务必遵守



	<p><b>请勿使用蛮力关闭便座</b> (以免因破裂而受伤。)</p> <p><b>请勿从开口部插入针棒等金属物品</b> (以免触电。)</p> <p><b>请勿靠在便盖上</b> (以免因便盖破裂而摔倒、受伤。)</p> <p><b>请勿坐在便盖上或施加冲击力</b> (以免摔倒或因破裂而受伤。)</p> <p><b>请勿对本体连接部施加压力（如摔落等）</b> (以免因破裂而漏水。)</p> <p><b>本体装卸时请勿对进水软管施加外力</b> (以免因连接部松弛而漏水。)</p> <p><b>本体松动时请勿继续使用</b> (以免摔倒或因破裂而受伤。)</p>
	<p><b>取出进水过滤器时请务必先关闭进水阀</b> (以免漏水。)</p> <p><b>进水过滤器一旦取出后，重新装上时须切实拧紧</b> (以免漏水。)</p> <p><b>须预防冻结（第 21 页）</b> (以免因冻结导致配管或本体内部破损而导致漏水。) →进行排水，防止冻结。</p> <p><b>长期不使用时须将本体内的水排出（第 21 页）</b> (以免因水变质引起皮肤炎症。)</p> <p><b>须确认漏电保护器的动作（第 23 页）</b> (以免在漏电保护器有故障的情况下使用本产品而导致发生漏电时触电。) →发生故障时请联系售后服务。</p> <p><b>便盖、便座开闭时请小心手指等（防止夹到）</b> (以免夹到受伤。)</p> <p><b>水管安装等应按照当地条例规定进行</b> (以免漏水。)</p> <p><b>移动或安装产品时须手持本体</b> (以免因手持便座或便盖而使其脱离产品，导致受伤。)</p>

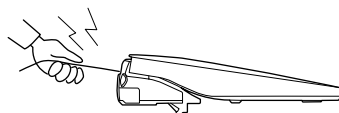

## 安装前的注意事项

### 要求

- 在本体安装完成之前，请勿将电源插头插入插座，否则会引起故障。
- 本体内的残留水冻结时，请将本体放置到温暖的房间内，待融化后再进行安装。
- 请务必使用附带的新进水软管，旧进水软管不能重复利用。
- 在安装本产品的同一房间中，需要在触手可及的位置安装一个止水阀（进水阀），用于紧急情况下，无需借助工具即可切断本产品的进水水路；否则本产品的意外故障可能会导致用户损失。

### 提示

- 本产品已进行通水检查，取出产品时可能会有少量残留水滴流出，并非故障。
- 使用水压范围为 0.049 MPa（流动压）~ 0.735 MPa（静止压）。
- 因便器种类不同，有时会因便座垫脚无法接触到便器面而产生晃动。
- 安装所需工具：卷尺、十字螺丝刀、活动扳手等。

# 各部位名称及附属品

**本体表示部**

- 电源指示灯 —— ○ 电源
- 待机指示灯 —— ○ 待机
- 着座指示灯 —— ○ 着座
- 漏电指示灯 —— ○ 漏电

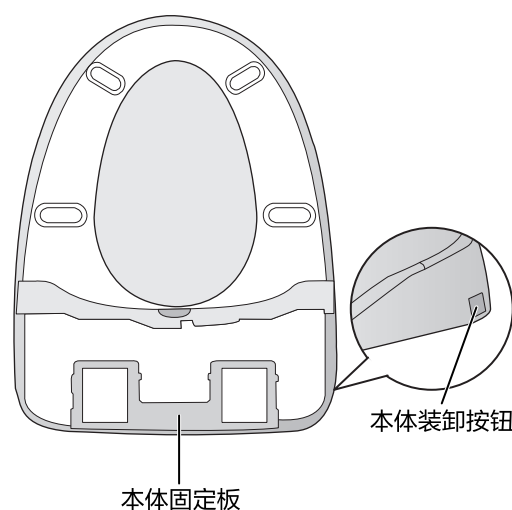
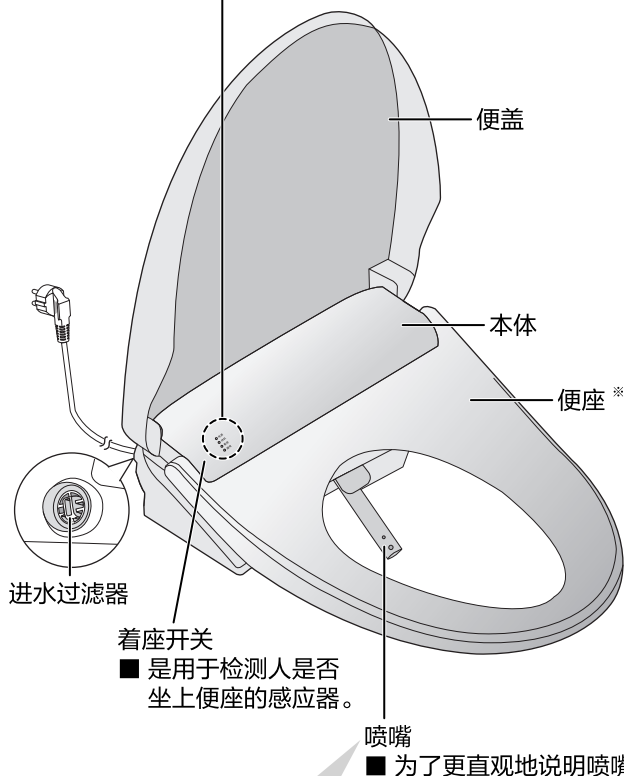

确认和准备

< 喷嘴周边部 >

喷嘴  
(表面不锈钢材料)

< 喷嘴结构 >  
臀洗用水和妇洗用水分别从不同的水路中流出。

臀洗专用喷孔







妇洗专用喷孔

※：关于便座上表面的抗菌效果	
中国	实验机构：中国科学院理化技术研究所抗菌材料检测中心 实验方法：GB 21551.1-2008、GB 21551.2-2010 抗菌方法：树脂中掺入抗菌剂（含银玻璃微晶体） 实验结果：抗菌率 ≥ 99%，并符合溶出安全性要求
日本	实验机构：石塚硝子株式会社抗菌试验所 实验方法：JIS Z 2801 抗菌方法：树脂中掺入抗菌剂（含银玻璃微晶体） 实验结果：耐水处理 2.0 以上 耐光处理 2.0 以上

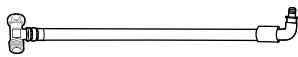
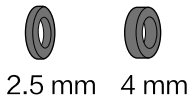
# 各部位名称及附属品（续）

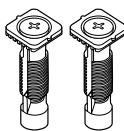
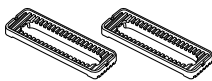
## 附属品

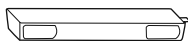
• 请确认附属品是否齐备

序号	部件		数量
1	进水软管组	带分流水阀的进水软管 (长度: 650 mm)	 1
		垫片	 各1
		快速卡扣	 1
2	上方施工螺栓组	膨胀螺栓	 2
		固定片	 2
3	使用指南		 1
4	遥控器		 1
5	遥控器用锂电池【CR2032 纽扣电池】 (已安装于遥控器内)		 1

## 遥控器 (附属品)

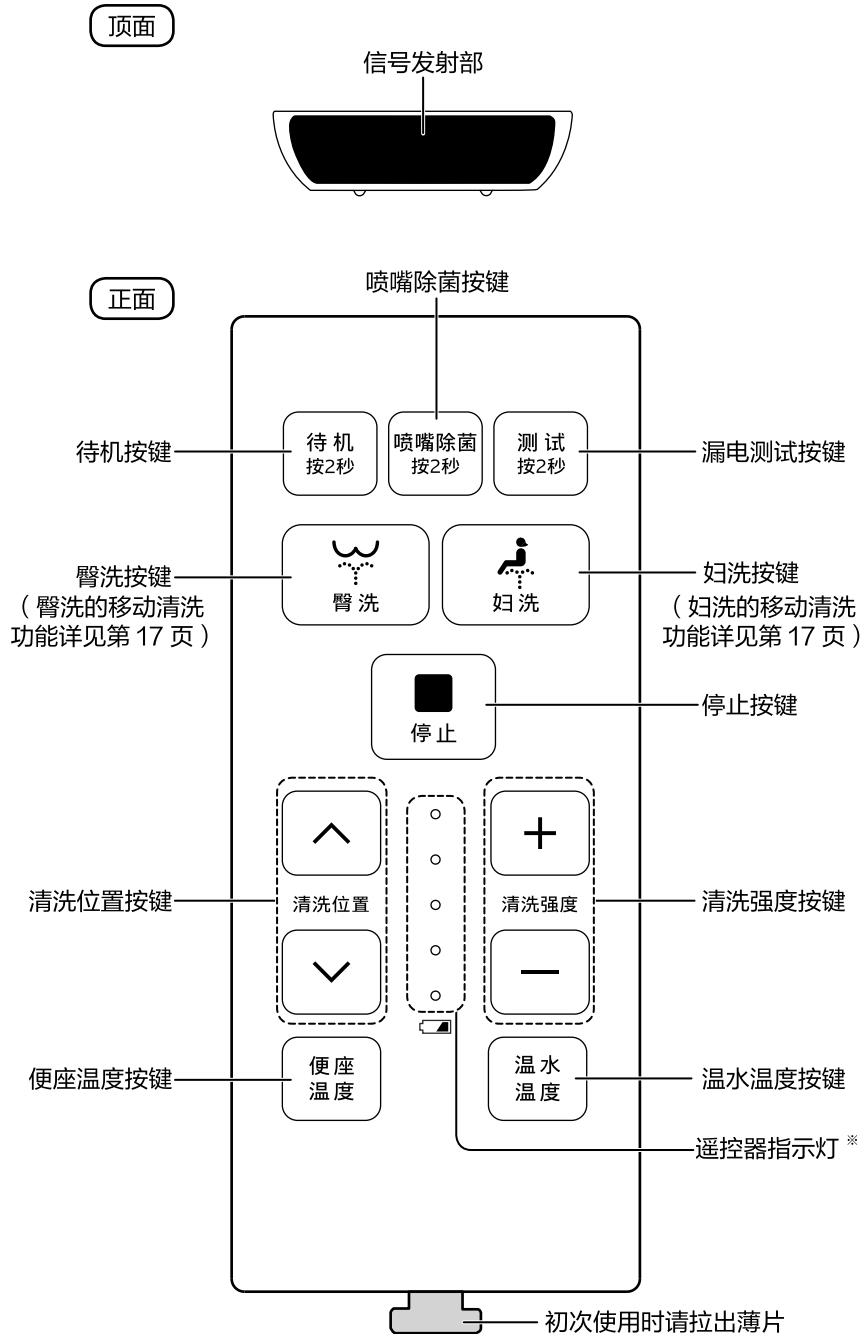

### 提示

- 操作遥控器后, 若1分钟内不再对遥控器进行任何操作, 原本亮灯的指示灯会自动熄灭。
- 卫生间墙壁或天花板为黑色或深色时, 遥控器信号可能会被吸收而导致不动作。
- 2台产品之间, 若无高至天花板的隔板, 那么一台遥控器在操作时, 会使另一台产品产生错误动作。请联系售后服务对遥控器进行调整。

※ 显示电池状态时			
状态	熄灭	闪烁	闪烁→熄灭
意思	正常	电池即将耗尽	电池已耗尽
措施	-	请更换电池 (第18页)	

# 安装方法

## 进水软管分流水阀侧的安装

### 1. 关闭进水阀，并拆除进水管

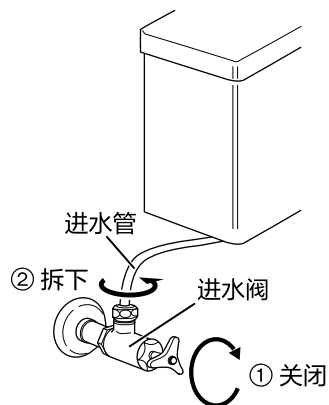

### 2. 将进水软管上的分流水阀安装在进水阀上

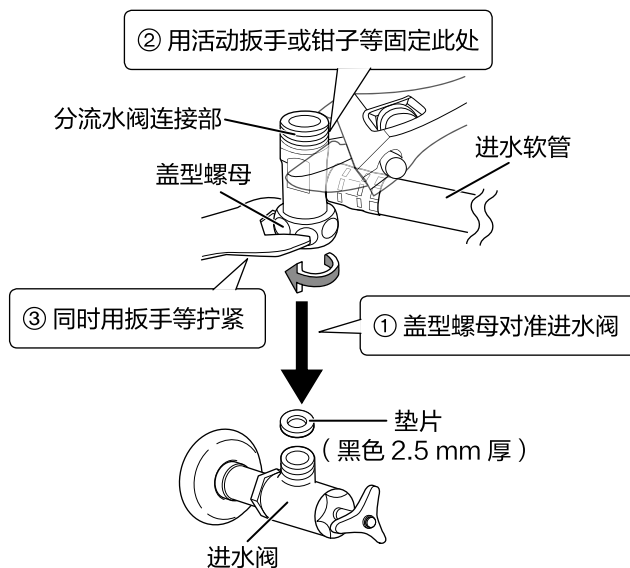

#### 提示

- 请勿用工具固定指定外的部位，以免破损而导致漏水。
- 分流水阀连接部不可划伤，以免漏水。
- 拧紧盖型螺母时不可用手扶住进水软管，以免受伤。

### 3. 重新装好进水管

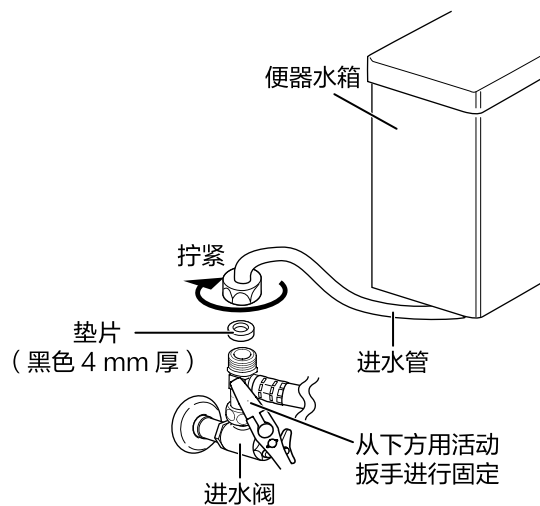



# 本体固定板的安装

## 1. 拆除已安装的便座

用螺丝刀等拆去螺栓，取下便座。

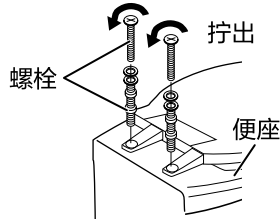

## 2. 取下本体固定板，撕除喷嘴伸出口的固定胶带

将本体装卸按钮按到底，同时取出本体固定板（沿①②箭头方向交替滑动至无法滑动后向斜上方拉出。）

- 请撕除此处的固定胶带。
- 请勿压到喷嘴。（否则喷嘴无法伸出）
- 为正确安装，请使用产品配备的本体固定板。

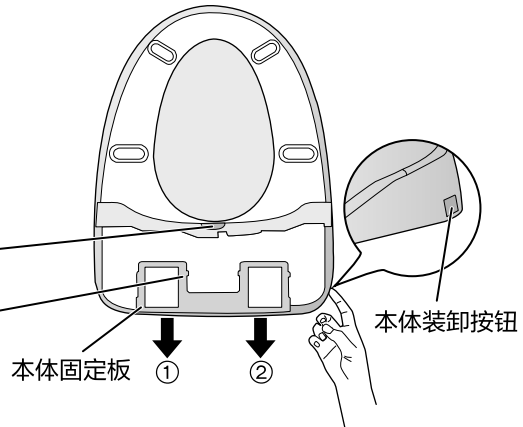

## 3. 本体固定板的安装

- 本体固定板的安装螺栓间距可在 130 ~ 215 mm 的范围内调整。

① 拧松上方施工螺栓的螺栓部，取出螺母。（图一）

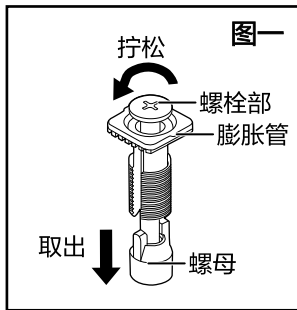

② 将固定片套入上方施工螺栓，再拧上螺母。（图二）

（本螺母适用于安装孔径为 12 ~ 17 mm 的便器，其他尺寸请联系售后服务进行安装。）

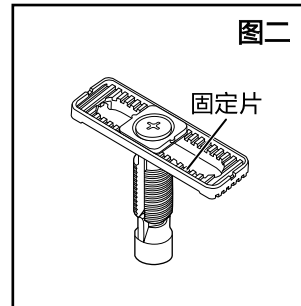

③ 上方施工螺栓在主体固定板上的初步定位。（左右两边相同）

1. 用卷尺测量 A 的长度。（图三）
2. 将上方施工螺栓的中心线对准主体固定板上跟 A 尺寸相应的参考刻度线进行初步定位。（图四）
  - 上方施工螺栓的膨胀管跟固定片之间、固定片跟主体固定板之间的齿纹要充分吻合。

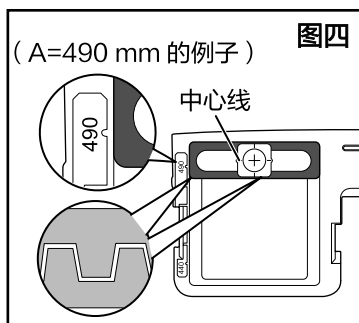
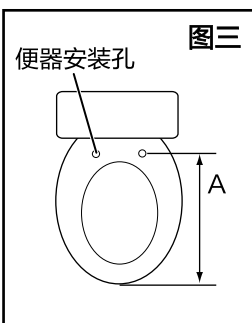

④ 调整主体固定板位置，确保  $B \leq 80$  mm，再将主体固定板安装于便器。（图六）

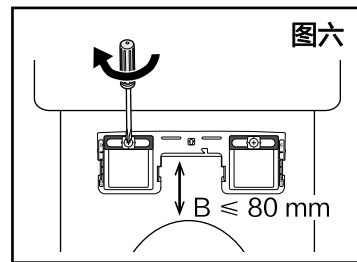

- 请确保  $B \leq 80$  mm 情况下安装主体固定板，否则可能造成产品本体倾斜、漏水的问题。
- 由于本产品采用了本体可从便器上脱卸的结构，有时会产生一些松动，并非故障。

# 安装方法 (续)

## 进水软管本体侧的安装

注意：若不正确安装进水软管会造成严重漏水。

### 1. 进水软管连接到本体

① 如图将进水软管的 O 型圈侧笔直插入本体接口。(若不笔直, 则可能损坏 O 型圈。)

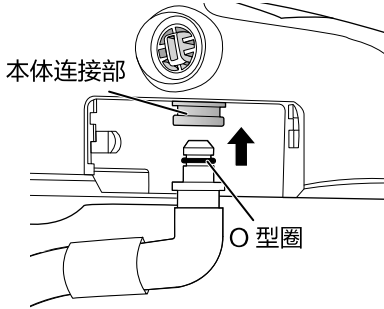

#### 要求

- 请务必使用本产品中配备的进水软管。(以免漏水。)

#### 注意

- 出厂时上图处装有 O 型圈, 请确认没有脱落、移位。
- O 型圈不可附着灰尘。(以免漏水。)
- 请勿损坏(剪断、划伤等)进水软管。(以免漏水。)

② 如图将快速卡扣正确插入连接部到底(直到听到“啪”一声)。

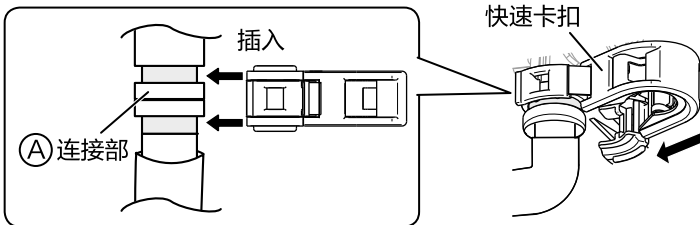

③ 转动快速卡扣至易看清的位置, 再切实扣紧快速卡扣(直到听到“啪”一声)。

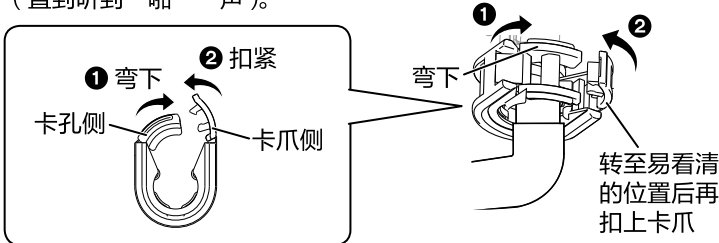

④ 一边握住进水软管, 一边轻轻转动快速卡扣确认转动时没有障碍。  
• 若转动时有障碍, 说明尚未安装正确。

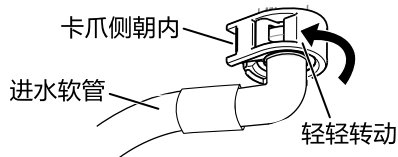

### 2. 请务必确认

- 确认快速卡扣是否已切实固定。
- 轻轻拉动进水软管, 确认软管不会脱离本体。

#### 关于快速卡扣

#### 要求

- 卡爪扣不上时, 说明 A 连接部处未插到底, 请切实插好并扣紧快速卡扣。

#### 错误连接例

- ※ 卡爪若未切实扣紧, 快速卡扣会松脱, 造成严重漏水。

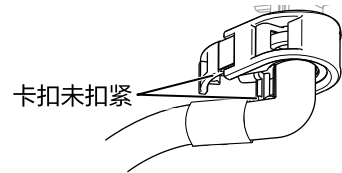

### 1. 将本体安装到本体固定板上

- ① 将本体后侧的凸起部对准本体固定板的中心线后放下本体。

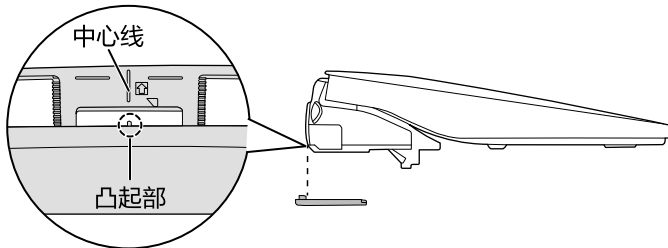

- ② 如下图所示，双手握住产品左右两侧的图示位置，将本体向后推，直到听到“喀”的一声。

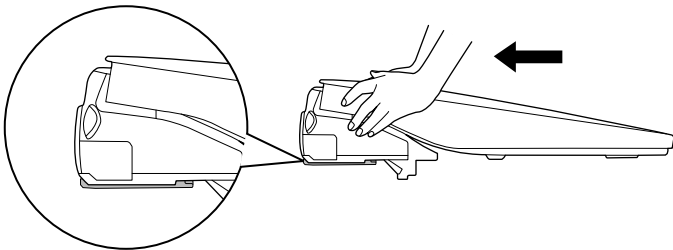

- 注意勿将导线卡入到本体与便器之间。
- 将本体轻轻向上抬起，确认本体已被切实安装。

■ 便盖后部与便器水箱有摩擦，或便座立起后很容易倒下时  
→ 将本体固定板稍向前移并固定后，再安装本体

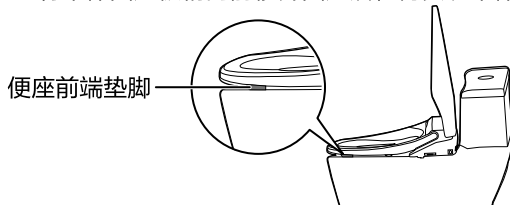

- 便座前端垫脚必须置于便器面上。

### 2. 打开进水阀

- 确定各接口处均已连接完成后，请打开进水阀。确认无漏水。

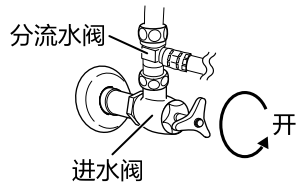

### 3. 插上电源插头

- 本体表示部的电源指示灯闪烁约 10 秒后常亮。电源指示灯不亮时，请参照故障判断（第 25 页）

亮灯 —●— 电源

# 安装方法（续）

1. 确认自来水总阀和进水阀已打开，确认电源插头已插上

2. 拉出遥控器上的薄片

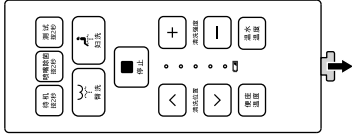

3. 打开便盖，再用力按下遥控器上的 **测试 按2秒** 2 秒以上

- 漏电测试功能动作，电源被切断，本体表示部的指示灯如下显示。

亮灯——● 漏电    熄灭——○ 电源

4. 拔下电源插头

熄灭——○ 漏电

5. 等待 5 秒钟后插上电源插头

（本体表示部的电源指示灯闪烁约 10 秒钟后，转为常亮。）

亮灯——● 电源

6. 在便座下方铺上塑料薄膜等

7. 按下遥控器上的 **便座温度** 和 **温水温度** 设定温度

○

○

●——指示灯亮灯

●

●

8. 按住便座左后部（着座指示灯亮灯）的同时，

按下遥控器上的 **妇洗** 或 **臀洗**

- 喷嘴附近有水流入便器。
- 将手放在塑料薄膜上，确认能否喷出温水。
- 按下遥控器上的 **停止**，停止清洗。（喷嘴收回后，有喷嘴自清洁的水流出。）

9. 插上电源插头（第 5 步）5 分钟后，用手触摸便座，确认便座已变暖

10. 取下塑料薄膜

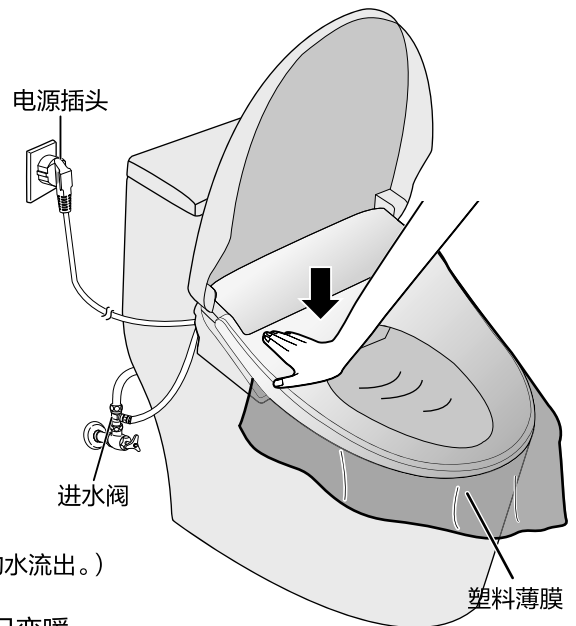

### 提示

- 有可能发生冰冻或长期（1 周以上）不使用时，试运行结束后请放去水。（第 21 页）

# 使用前请确认

本产品安装完成后长期不使用的，之后初次使用时，请务必确认以下内容。

## 确认电源指示灯是否亮灯

- 本体表示部的电源指示灯亮灯时，为可使用状态。

亮灯——● 电源 ▶ 可使用

- 本体表示部的电源指示灯不亮、本体表示部的漏电指示灯亮灯时，请拔下电源插头，5秒钟后再重新插上。

熄灭——○ 电源    亮灯——● 漏电 ▶

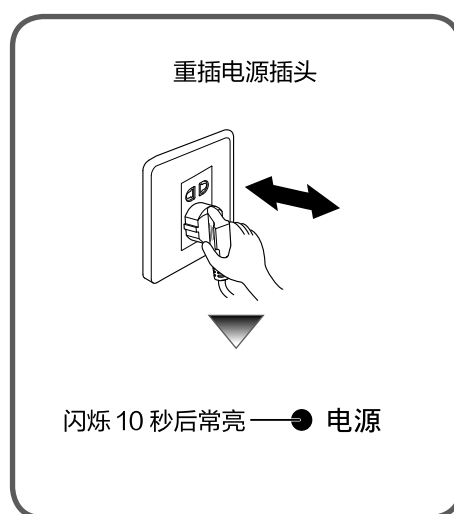

▶ 可使用

### 提示

- 按下漏电测试按键 2 秒以上时，漏电指示灯会亮灯。（第 23 页）
- 重插电源插头后电源指示灯仍不亮，或漏电指示灯和电源指示灯同时闪烁时，请联系售后服务。

# 基本使用方法

进 入

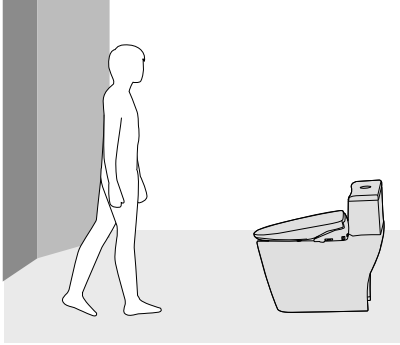

使 用

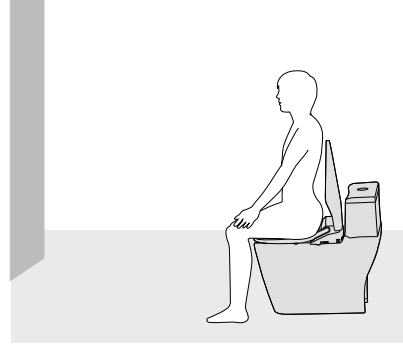

## 1. 坐下

打开便盖，坐下。

- 喷嘴周围有水流出。  
(温水加热器预加热。)
- 若未听到水流的声音，说明着座开关未导通，请确认是否确实坐在了便座中央。(第 25 页)  
(着座开关未导通的状态下，按下遥控器的臀洗、妇洗按键时，将不会动作。)

### 妇洗、臀洗的提示

- 妇洗、臀洗用于清洗身体局部上的污渍。
- 请勿长时间清洗或过度清洗。  
(可能因冲走常在菌而破坏体内细菌平衡。)
- 请勿习惯性用此功能促进便意，亦勿故意边清洗边排便。
- 清洗部位疼痛或有炎症时，请勿使用此功能。
- 正在接受局部治疗的患者使用本产品时，请听取医生的意见。

## 离开

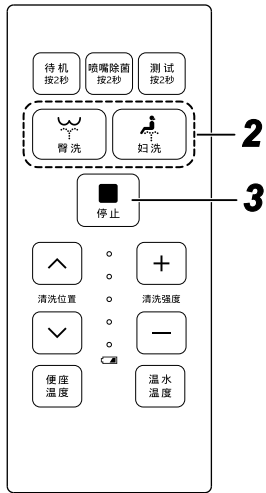

### 2. 开始清洗

按下 或 ，  
开始清洗。

- 首先进行喷嘴自清洁。  
约 7 ~ 10 秒钟后温水喷出，  
开始清洗。

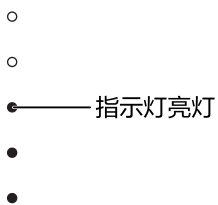

#### 提示

- 喷嘴伸出、收回时会发出动作音，并非故障。
- 臀洗、妇洗互相切换时，需要少许切换时间。
- 即使最初觉得温度适宜，但若长时间坐在便座上，也可能会感觉越来越烫，造成低温灼伤。  
→ 请调低便座温度。(第 17 页)
- 为了安全和节电，妇洗、臀洗功能连续使用 2 分钟后，将自动停止。

### 3. 停止清洗

按下 ，停止清洗。

- 喷嘴收回后，开始喷嘴自清洁。

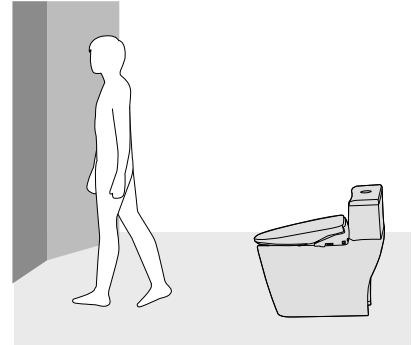

- 离座后，本体表示部的着座指示灯熄灭。

熄灭——○ 着座

- 使用完毕后请关上便盖。

# 具体使用方法

## 遥控器

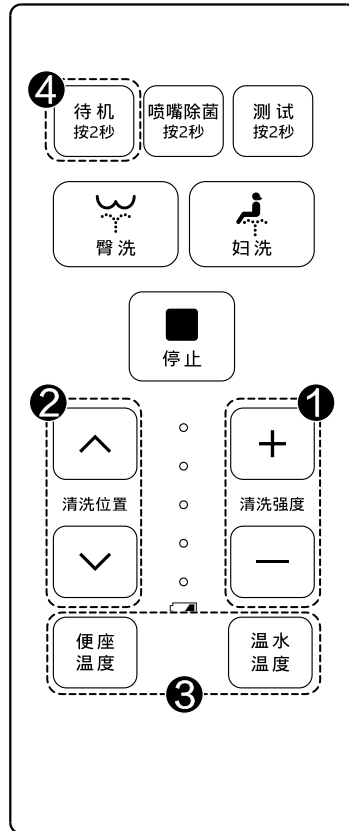

1

### 清洗强度

妇洗或臀洗过程中

- 按下 **—** 或 **+**，清洗强度相应改变。
- 系统自动记忆前一次的设定。(解除记忆模式→第 24 页。)

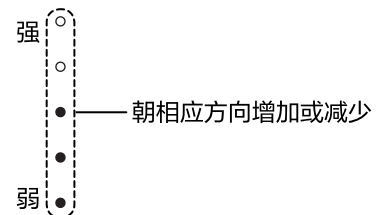

2

### 清洗位置

妇洗或臀洗过程中

- 按下 **^** 或 **v**，喷嘴位置朝相应方向移动。请选择适合您的位置。
- 系统自动记忆前一次的设定。(解除记忆模式→第 24 页。)

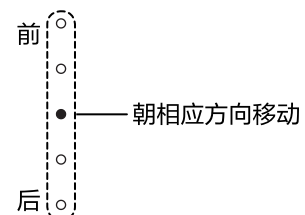



3

便座温度

重复按下 ，指示灯如右图切换。

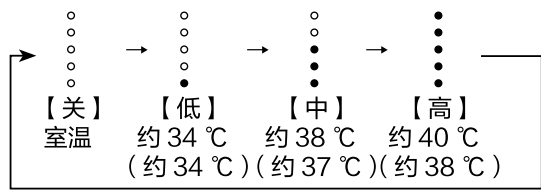

( ) 内为未着座时的温度。

温水温度

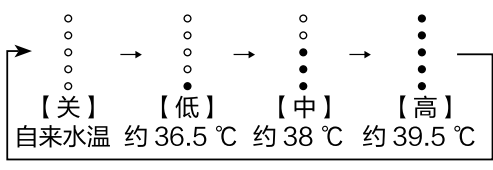

重复按下 ，指示灯如右图切换。



4

待机

开启待机模式可进一步省电。



- 正常使用模式下，按下遥控器上的  2 秒以上，进入待机模式。  
( 本体表示部上的待机指示灯亮灯。) 亮灯 —— ● 待机
- 待机模式下，再次按下遥控器上的  2 秒以上，解除待机模式，恢复正常使用模式。  
( 本体表示部上的待机指示灯熄灭。) 熄灭 —— ○ 待机

提示



- 待机模式下，着座开关无法感应，无法使用各种清洗、便座加热等功能。  
→ 请解除待机模式，恢复正常使用模式后再使用。
- 长期不使用时，调成“待机”模式并非最佳方法，请务必拔下电源插头。

移动清洗

妇洗过程中

- 按下 ，喷嘴自动前后来回移动，进行大范围妇洗。
- 再按一次 ，解除移动模式。

臀洗过程中

- 按下 ，喷嘴自动前后来回移动，进行大范围臀洗。
- 再按一次 ，解除移动模式。

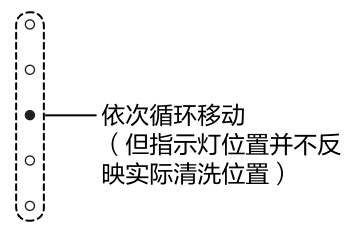

# 具体使用方法 (续)

## 遥控器

### 更换电池

- 电池状态指示灯闪烁时 (第 7 页), 请更换电池。
- 请务必遵守电池相关的安全注意事项。(第 3 页)

遥控器电池的更换步骤 <CR2032 纽扣电池 (锂电池) 1 个或 2 个 >  
● 2 个电池的情况能增加使用时间。

#### ① 打开电池盖

- ① 往箭头方向抠住卡爪
- ② 向外拉

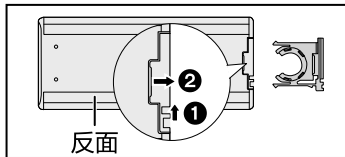

#### ② 更换电池

(正极 ⊕ 朝内安装)

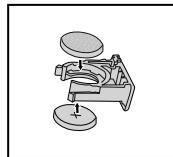

#### ③ 关上电池盖

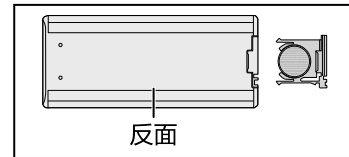

- 请妥善废弃换下的电池, 以免污染环境。

### 智能节电

插上电源后, 产品即自动进入智能节电模式, 以 7 日为周期、1 小时为单位记忆该时段是否有人使用。记忆为无人使用的时段, 系统会自动降低便座温度。

- 进入智能节电模式的最初 14 日是记忆使用情况的过程, 便座保温温度不会下降。

#### 进入智能节电模式后再使用时

- 最初可能会觉得便座有点凉, 但约过 1~2 分钟会变暖。
- 系统记忆便座使用的时段, 在下一周的同一段升高便座温度。

■ 想停止智能节电模式时, 按住 **+** 的同时按下 **∨** 2 秒以上。 闪 2 次 — 电源

■ 想恢复智能节电模式时, 再次按住 **+** 的同时按下 **∨** 2 秒以上。 闪 1 次 — 电源

#### 提示

- 拔下电源插头、停电或按下漏电测试按键后, “智能节电”的系统记忆和“待机”的设置将会被取消。

# 日常保养（产品表面）

- ◆请定期进行日常保养。
- ◆以下洗涤剂对产品的金属、塑料等部分会有腐蚀作用，可能会引起故障，请勿使用。
  - 酸性、碱性洗涤剂
  - 含研磨剂的洗涤剂
  - 汽油稀释剂
  - 工业洗涤剂

## 要求

- 清洗便器时请勿将洁厕剂沾到便器以外部位上。另外，挥发性气体对产品的金属、塑料等部分有伤害，请尽量用较短时间清洁便器。
- 在潮湿环境下使用时，请用换气扇等及时排出湿气。（以免产品发生故障。）

## 产品表面（必要时） （便座、便盖、本体底部等）

1. 拔下电源插头
2. 用浸水后再拧干的软布拭去产品表面的污渍
  - 请勿用水淋洗。（以免发生故障。）
  - 请勿使用干布或纸巾擦拭。（以免划伤产品。）

## 提示

- 难清洁的污垢可用稀释过的洗涤剂（中性）来擦拭。
- 本体或便座上附着尿液时，请及时擦去，否则可能会被染成粉色或茶色等。

### 可拆下产品本体进行清洁

#### ■拆卸方法：

- ①完全关闭进水阀，停止进水（第21页）。
- ②按住本体右侧的本体装卸按钮，将本体轻轻扭动上提并朝身前拉，直到本体滑出至无法滑动后向斜上方拉出。
  - 由于此时还连着进水软管，因此拉动时请勿使用蛮力。

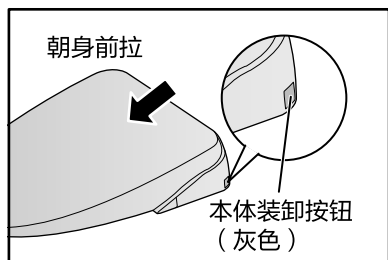

#### ③ 如下图清洁本体底部

- 请勿将本体倒置，以免划伤本体。

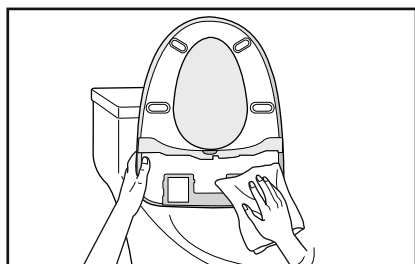

■安装方法：详见第11页“步骤4：本体的安装”

3. 插上电源插头

### 可拆下便盖进行清洁

#### ■拆卸方法：

- ①将便盖右侧撑开，并稍稍朝后拉出。
- ②向上提。
- ③将便盖从本体的左孔卸下。
  - 注意请勿夹到手指。

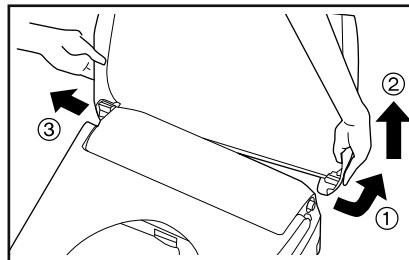

#### ■安装方法：

- ①将便盖插入本体左侧孔中。
- ②将便盖插入本体右轴。
- ③手持便盖，确认能正常开闭。
  - 若安装不正确，便盖有可能无法正常开闭。

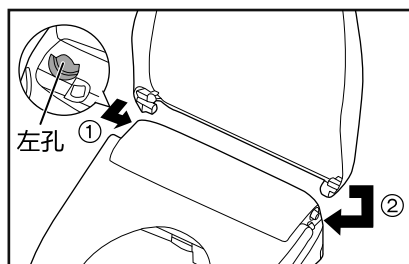

# 日常保养（喷嘴）

## 喷嘴除菌（每周一次）

流出约 40 °C 的水对喷嘴进行除菌动作。

- 想使用除菌功能时，在离座状态下按下遥控器上的  2 秒以上。
  - 开始进行 1 分钟的除菌动作。
  - 除菌动作过程中再次按下此按钮，系统将不作响应。

- 想中途停止正在进行的除菌动作时，按下 。

### 提示

- 为确保除菌效果，每周至少进行一次喷嘴除菌。
- 实际除菌过程中喷嘴不伸出。



### 喷嘴除菌的效果

- 实验机构：中国家用电器研究院
- 实验方法：GB/T 23131-2019
- 清洁方法：使用温水冲洗表面去除细菌
- 实验结果：喷嘴出水口附近 99% 去除

## 喷嘴清洁（每周一次）

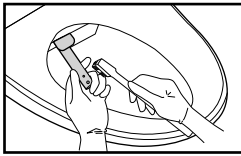
带上橡胶手套，用牙刷等清洁喷嘴。



1. 打开便盖、便座，按下遥控器上的  2 秒以上
  - 喷嘴伸出。  
(喷嘴根部、喷孔及喷嘴前端底部流出清洁用水)
2. 手持喷嘴，用牙刷等工具轻轻刷洗
3. 按下遥控器上的 
  - 喷嘴收回。

### 要求

- 清洁喷嘴时请勿对喷嘴施加蛮力。
- 请勿用手将喷嘴强行拉出或强行推入。(以免发生故障。)

### 提示

- 清洁时，喷嘴伸出的状态将持续 3 分钟，3 分钟后喷嘴自动收回。

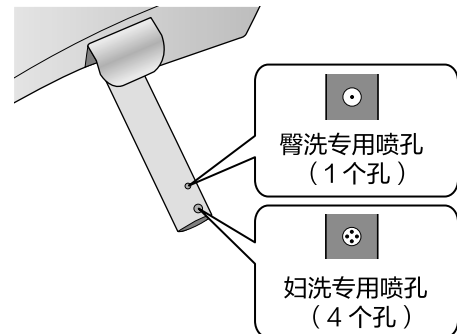

# 预防冻结·长期不使用时

## ■ 下述情况时请将进水过滤器中的水放掉

- 寒冷地区进水过滤器内的水可能冻结时：不放水会造成冻结、漏水。
- 长期（1周以上）不使用时：不放水可能会因残水变质导致皮肤发炎等。
- 搬家等移动产品时：不放水可能造成本体中漏水，引起故障。
- 将产品安装在别墅等不长期使用的屋宅中时，也请在离开前放出残留水。

### 1. 确认进水阀已打开

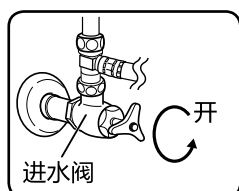

### 2. 同时按下遥控器上的 **+** 和 **^** 2 秒以上

- 接收信号后，本体表示部的电源指示灯会闪一次。 闪1次—— 电源
- 本体内的水从喷嘴处流出。
- 此时若进水阀未打开，本体表示部的电源指示灯会闪烁。 闪烁—— 电源

### 3. 待本体表示部的电源指示灯和待机指示灯交替闪烁时，请完全关闭进水阀，停止进水

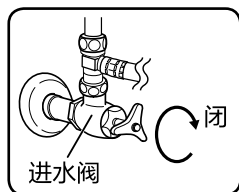

- 按下便器上的冲水按键，放掉便器水箱中的水，确认进水停止。
- 上述指示灯约交替闪烁 30 秒钟。若 30 秒钟内未关闭进水阀，系统将自动退出排水程序，此时请重新从第 2 步开始操作。

### 4. 水放完后，拔下电源插头

### 5. 拆下产品本体（第 19 页），后侧朝外放置在便器上

### 6. 用一字螺丝刀打开并取出进水过滤器（下方放上脸盆等以便接水）

- 进水过滤器内有水流出。再将产品右侧稍稍抬高，使残留水完全从左侧放水口流出。
- 进水过滤器上有污垢时，请用牙刷刷洗。
- 取出进水过滤器后，应将其过滤网朝上放置，避免 O 型圈上沾上灰尘。  
(以免因 O 型圈上沾有灰尘而导致漏水，不小心沾上灰尘时请用水冲洗干净。)

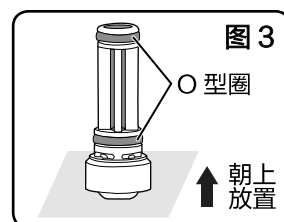
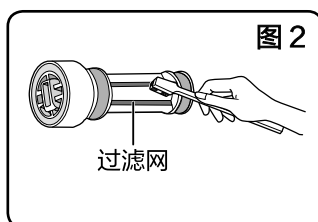
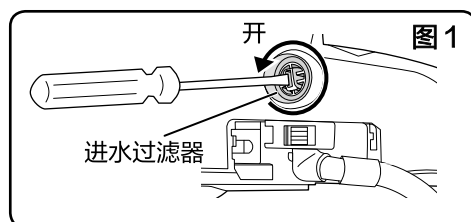

### 7. 将进水过滤器装回原位并拧紧

**提示** • 进水过滤器若未完全拧紧会引起漏水。

# 再使用时

■ 水放掉后想再次使用时，请按照以下步骤确认能否正常使用。

1. 打开进水阀，使水进入，并确认进水过滤器处无水漏出  
→若有漏水，请拧紧进水过滤器

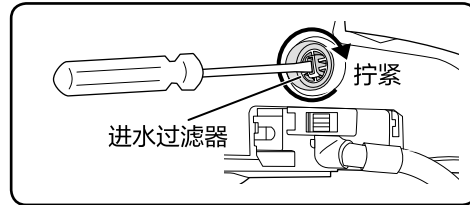
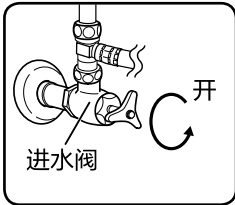

2. 在便座下方铺上塑料薄膜等  
→以免水飞溅

3. 插上电源插头

4. 按住便座左后部的同时（本体表示部的着座指示灯亮灯），按下遥控器上的  
  - 喷嘴附近有水流入便器。
  - 将手放在塑料薄膜上，确认能否喷出温水。  
（若喷出的水不温，请重新设定温水温度。）

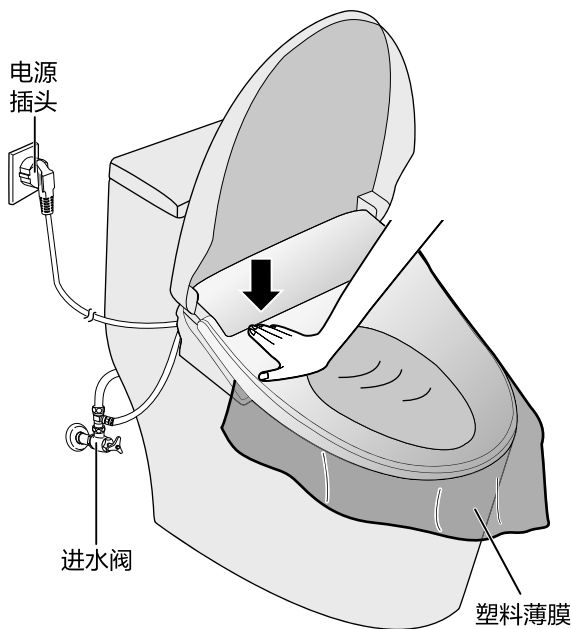

5. 按下遥控器上的



- 喷嘴收回后，有喷嘴自清洁的水流出。

6. 按下遥控器上的



- 设定便座温度，  
等待 5 分钟，用手触摸便座，确认便座已变暖

7. 取下塑料薄膜

# 定期点检

## 漏电保护器的点检 每月 1 次（用户自行点检）

为防止漏电引起触电，请进行点检。  
若不点检，发生异常时有可能引起触电。

1. 用力按下遥控器上的  2 秒以上
  - 确认本体表示部的漏电指示灯是否亮灯。 亮灯——● 漏电
2. 拔下电源插头
  - 确认本体表示部的漏电指示灯是否熄灭。 熄灭——○ 漏电
3. 等待 5 秒钟后插上电源插头
  - 本体表示部的电源指示灯闪烁约 10 秒钟后，转为常亮。 亮灯——● 电源

非点检时，请勿按下漏电按键。有异常时，本体表示部的漏电指示灯和电源指示灯会同时闪烁。请立即拔下电源插头，然后联系售后服务。

## 进水软管、本体相关的点检 每月 1 次（用户自行点检）

若不点检，发生异常时有可能引起漏水。

1. 确认是否有松开、刮伤、破损的地方
  - 确认配管连接部是否松开，进水软管是否有刮伤或破损。
2. 确认是否有漏水
  - 确认进水软管和本体周围有无漏水。

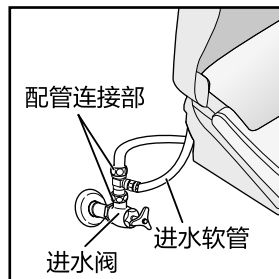

发生异常情况时，请立即拔下电源插头并关闭进水阀，然后联系售后服务。

## 定期点检 每 5 年（委托专业人员）

请委托售后服务进行点检。对于使用时间较长的产品，即使在使用上没有故障，也需要进行定期点检，以确保安全。产品使用 10 年以上时，请考虑购买新机进行替换。

# 常见问题

## 清洗时，水不能喷到正确的部位，便座后部却被喷湿了

- 是否坐得太靠前了？  
→ 请坐到中央。
- 因臀部大小不同，可能造成清洗位置改变。  
→ 请调整坐的位置。



## 便盖、便座可套上布套吗？

- 不可以。
- 若使用便座布套，可能造成着座开关无法正常动作。
  - 若使用便盖布套，会引起故障。

## 希望每次使用后，清洗强度、清洗位置都能返回“中”

产品出厂时，默认记忆上一次的清洗强度和清洗位置。

■ 取消记忆模式时，请进行以下设定。

按住遥控器上的  的同时按下  2 秒以上。

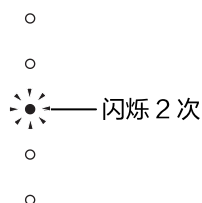

■ 想返回记忆模式时再次按住  的同时按下

 2 秒以上。

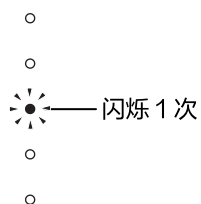



# 故障判断

■ 在委托修理前，请按此表进行确认。进行以下确认后仍无法修好，或出现此表以外的现象，请联系售后服务。

故障现象		检查部位、原因、对策	参照页
指示灯	本体表示部上的电源指示灯不亮	▶ ● 本体表示部上的漏电指示灯是否点亮了？ → 拔下电源插头，5 秒钟后再重新插上。	13
	本体表示部上的电源指示灯和待机指示灯同时闪烁	▶ ● 自来水总阀、进水阀是否关闭？ → 请打开自来水总阀、进水阀后，确认是否可以正常使用。 ● 可能因水压突然降低，导致本体供水不足。 → 管道压力恢复后即可正常使用。	22 —
	刚通电时本体表示部的电源指示灯闪烁	▶ ● 产品进行自检时会闪烁约 10 秒钟，其后转为常亮。并非异常。	13
	遥控器指示灯不亮	▶ ● 操作遥控器，放置不动 1 分钟后，其指示灯会自动熄灭，再次按下任意跟指示灯联动的按键时，这些指示灯会重新亮灯，并非异常。 ● 即使按下按键，指示灯也不亮时，有可能是电池已耗尽。请更换电池。	7 18
遥控器	坐下后按遥控器上的按键（臀洗、妇洗等），产品不动作	▶ ● 着座开关未导通？（若坐在便座前端，着座开关可能无法导通。） → 请坐到便座中央。此时按遥控器上的按键，产品仍不动作时，请联系售后服务。	14
	操作遥控器时产品不能正确动作	▶ ● 遥控器的电池是否漏装或耗尽？ → 请更换电池。 ● 电池的 ⊕ 和 ⊖ 是否装反了？ → 请正确装入电池。	18 18
便座	便座冷 刚坐上去有点冷，之后逐渐变热	▶ ● 是否将便座温度设为“关”了？ → 请根据个人喜好调节便座温度。 ● 在智能节电模式下，便座温度会降低。 ● 本体表示部的待机指示灯是否亮灯？ → 此时，便座加热器会停止加热。	17 18 17
	温水	清洗时不出水	▶ ● 进水阀是否关闭？ → 请打开进水阀。 ● 自来水管压力过低？ → 管道压力恢复后即可正常使用。 ● 进水过滤器是否堵塞？ → 请清洁进水过滤器。 ● 喷嘴的喷孔上是否有水垢堵塞？ → 请清洁喷嘴。 ● 喷嘴伸出出口的固定胶带是否未撕除？若不撕除，喷嘴将无法正常伸出并喷水。 → 请撕除胶带。
清洗水流弱		▶ ● 自来水温过低时，因产品优先保证温水温度而降低了流量。想增加水流强度时，可先降低清洗强度的设定后再调高设定，水流即可变强。 ● 进水过滤器是否堵塞？ → 请清洁进水过滤器。	— 21
温水温度低		▶ ● 温水温度是否设定为“关”了？ → 请根据个人喜好设定温水温度。	17
温水喷出慢		▶ ● 按下按键后会先进行喷嘴的自清洗，因此需要 7~10 秒的时间。 ● 自来水温低时，可能需要等待较长时间才能出水。	14 —

# 故障判断（续）

■ 在委托修理前，请按此表进行确认。进行以下确认后仍无法修好，或出现此表以外的现象，请联系售后服务。

故障现象		检查部位、原因、对策	参照页
声音	喷嘴伸出时发出声音	▶ ● 这是马达驱动的声音，并非异常。	—
	插拔电源插头时，本体发出“咔嚓”的声音	▶ ● 这是继电器通断时发出的声音，并非异常。	—
	妇洗、臀洗时有“咻咻”的声音	▶ ● 水压高时，清洗过程中会有断续的“咻咻”声，并非异常。	—
其他	坐下或起身时，喷嘴有水流流入便器	▶ ● 这是喷嘴自清洁的水，并非异常。	14 ~ 15
	取下本体后无法装回	▶ ● 可能因便器面不平而造成本体固定板翘曲。 →若因本体固定板翘曲而使本体无法装回，请将上方施工螺栓稍稍拧松（过度拧松会造成晃动）。使本体固定板恢复平整后再安装本体。	—
	连接部有漏水现象	▶ ● 密封圈等偏位 →调整密封圈位置。 ● 连接部未拧紧？ →请切实拧紧。 ● 连接部有异物卡入或灰尘附着？ →请清除异物或灰尘。	8 — —

出现以下情况时，请务必与维修点联系。

- 重插电源插头后，本体表示部的电源和待机指示灯仍在闪烁。（请拔下电源插头）
- 重插电源插头后，本体表示部的电源指示灯仍不亮。
- 发生冒烟、或声音异常时。（请拔下电源插头）

## ■ 产品中有害物质的名称及含量

部件名称	有害物质					
	铅 (Pb)	汞 (Hg)	镉 (Cd)	六价铬 (Cr(VI))	多溴联苯 (PBB)	多溴二苯醚 (PBDE)
外壳部件	○	○	○	○	○	○
内部塑料部件	○	○	○	○	○	○
电气元器件及控制部件	×	○	×	○	○	○
金属部件	×	○	○	○	○	○
安装配件	×	○	○	○	○	○
锂电池	○	○	○	○	○	○

本表格依据 SJ/T 11364 的规定编制。

○：表示该有害物质在该部件所有均质材料中的含量均在 GB/T 26572 规定的限量要求以下。

×：表示该有害物质至少在该部件的某一均质材料中的含量超出 GB/T 26572 规定的限量要求。

(表中标有“×”的所有部件都符合欧盟 RoHS 指令，或因全球技术发展水平限制而无法实现有害物质的替代)

## ■ 与产品配套使用的锂电池：

## ■ 产品上制造编号的含义根据以下示例进行说明

示例 1605BC00001：表示该产品 2016 年 5 月制造，生产序列号为 BC00001

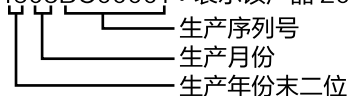

## ■ 产品能效水效等级说明

本产品符合 GB 38448-2019《智能坐便器能效水效限定值及等级》规定，具体详见粘贴在产品包装箱上的水效标识。

# 规格

项目	型号	DL-RPTK09CWS
进水方式		管道直接进水方式
额定规格	适用电源	220 V 50 Hz
	遥控器	3 V ==【CR2032 锂电池 1 个】
	额定功率	1180 W <sup>※1</sup>
清洗装置	最大流量 <sup>※2</sup>	0.57 L/min
	温水温度	约 36.5 °C ~ 39.5 °C (关: 自来水温)
	加热方式	快热式
	安全装置	温度保险丝、限温装置、防逆流装置
加热便座	标准表面温度	约 34 °C ~ 40 °C (关: 室温)
	安全装置	温度保险丝、限温装置
其他安全装置		漏电保护器、着座开关
使用水压范围		0.049 MPa (流动压) ~ 0.735 MPa (静止压)
使用温度范围 <sup>※4</sup>		5 °C ~ 35 °C (进水温度) 0 °C ~ 40 °C (环境温度)
标准尺寸 (长 × 宽 × 高)		517 mm × 400 mm × 112 mm
产品重量 (净重)		3.1 kg

※1: 1180 W 为进水温度 15 °C ± 0.5 °C 下测定的整机功率。整机最大功率为 1568 W。

※2: 依据 GB/T 23131-2019 标示的臀洗模式下“强”档清洗流量。

※3: 进水温度约 10 °C 以下时, 清洗流量可能会下降。

## 保修和售后服务

- 产品的购买、使用、修理等内容可咨询本公司售后服务。
- 产品的保修细则详见另附的《保修证》。
- 委托修理时

确认了“常见问题”和“故障判断”(第 25 ~ 26 页)后仍无法正常使用时, 请拔下电源插头, 联系本公司售后服务并告知产品名称、型号、购买日期和详细故障状况。

松下家电(中国)有限公司

浙江省杭州经济技术开发区松乔街 2 号

原产地: 中国杭州

邮编: 310018 售后服务电话: 4008-811-315

中文网址: <http://panasonic.cn>

© Panasonic Corporation 2020