

Panasonic®

使用说明书 蓝光视盘机

型号：**DMP-BD28**

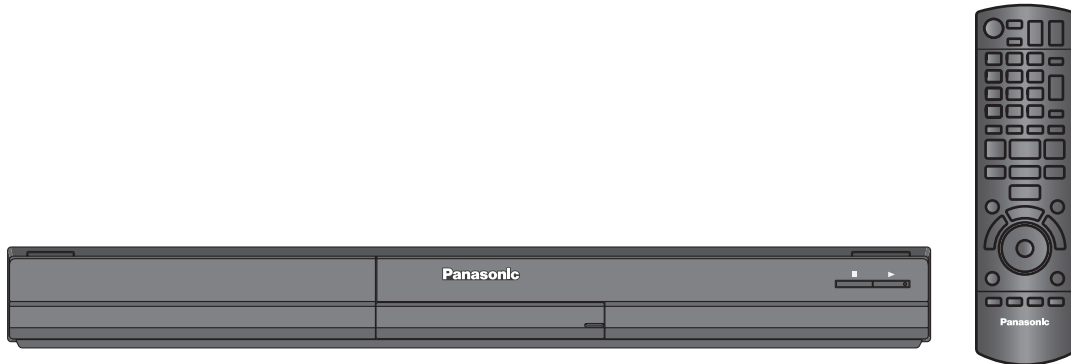

亲爱的用户

感谢您购买本产品。

为确保最佳性能和安全，连接、操作或调节本产品之前，请仔细阅读下列说明，并请保管本手册。



碟片管理信息

BD-Video

可用本机播放标签上含有地区代码为“C”的碟片。

例如：



DVD-Video

本机与 DVD 上录制的地区代码是相对应的，本机的地区代码为“6”。
如果 DVD 的地区代码与本机的地区代码不一致的话，将不能播放该碟片。
可用本机播放标签上含有地区代码为“6”或“ALL”的碟片，请仔细阅读碟片的使用说明书。

例如：



GK

VQT2Z65

注意！

本机使用激光射线。

不按照规定的方法使用、调整及操作，很可能会受到激光辐射的危害。

请勿拆开机壳自行修理。有问题请交给专业维修人员。

警告：

为了减少火灾、触电或产品损坏的危险，

- 请勿让本机遭受雨淋、受潮、滴上或溅上水，也不要将诸如花瓶等盛水之物置于本机上。
- 请使用本机附件。
- 请勿取下本机上盖（或后壳），机内没有用户可维修的部件，请将维修工作委托给专业维修人员。

注意！

- 为了确保良好的通风条件，请勿将本机安装或置于书柜、内藏式机柜或其它密闭的空间里。勿让窗帘或任何其它物体堵塞通风孔，以免因过热而造成触电或火灾危险。
- 切勿让报纸、桌布、窗帘等物品堵塞住本机的通风孔。
- 切勿将诸如点燃的蜡烛等明火火源置于本机上。
- 处理废弃电池时要尽量采取不破坏环境的方式。

本机在使用过程中，可能会受到移动电话的无线电波干扰。如果这种干扰明显的话，请将移动电话远离本机使用。

插座应安装在本机附近且便于插拔。

电源线的插头应保持在可使用状态。

若要完全断开本机电源，请拔出电源线插头。

本机供在温和气候地区使用。

注意

如果不正确更换电池可能会有爆炸危险。

更换时请使用厂家推荐使用的同种型号或同等类型的电池。根据厂家的说明处理废弃电池。

注意：为了防止触电，请勿取下外壳。机内没有用户可维修的部件，请将维修工作委托给专业维修人员。



(本机后部)



CAUTION	- VISIBLE AND INVISIBLE LASER RADIATION WHEN OPEN. DO NOT STARE INTO BEAM. FDA 21 CFR/Class II (Ila)
CAUTION	- CLASS 1M VISIBLE AND INVISIBLE LASER RADIATION WHEN OPEN. DO NOT VIEW DIRECTLY WITH OPTICAL INSTRUMENTS. IEC60825-1, +A2/CLASS 1M
ATTENTION	- RAYONNEMENT LASER VISIBLE ET INVISIBLE, CLASSE 1M. EN CAS D'OUVERTURE, NE PAS REGARDER DIRECTEMENT A L'AIDE D'INSTRUMENTS D'OPTIQUE.
FORSIGTIG	- SYNLIG OG USYNLIG LASERSTRÅLING KLASSE 1M. NÅR LÅGET ER ÅBENT UNDGÅ AT SE LIGE PÅ MED OPTISKE INSTRUMENTER.
VARO	- AVATTAESSA OLET ALTTIINA LUOKAN 1M NÄKYVÄÄ JA NÄKYMÄTÖNTÄ LASERSÄTEILYÄ, ÄLÄ KATSO OPTISELLA LAITTEELLA SUORAAN SÄTEESEEN.
WARNING	- KLASS 1M SYNLIG OCH OSYNLIG LASERSTRÅLNING NÅR DENNA DEL ÄR ÖPPNAD. BETRÄKTA EJ STRÅLEN DIREKT GENOM OPTISKT INSTRUMENT.
VORSICHT	- SICHTBARE UND UNSICHTBARE LASERSTRAHLUNG KLASSE 1M. WENN ABDECKUNG GEÖFFNET, NICHT DIREKT MIT OPTISCHEN INSTRUMENTEN BETRACHTEN.
注意	- 打开时有可见及不可见激光辐射。避免光束照射。
注意	- ここを開くと可視及び不可視レーザー光が出ます。ビームを見たり、触れたりしないでください。 VOL11/70

(产品内部)

安全注意事项

放置

请将本机放置在平坦的平面，应远离直射阳光，并避免高温、高湿和频繁的振动。否则会造成机壳和其它内部零件的损坏，从而缩短本机的使用寿命。为了避免失真和不正常的音响效果，请不要在本机上放置重物。放置本机时，请与墙壁保持 15 厘米以上距离。

电压

请勿使用过高的电源电压，否则会造成本机过载并引起火灾。

请勿使用直流电源。当在船舶或其它常用直流电源的场所设置本机时，请仔细检查电源是否符合要求。

电源线保护

应正确地连接交流电源线，并保证电源线没有损伤。连接不良和电源线损坏会引起火灾和触电事故。请不要拉扯、弯折电源线，或在电源线上放置重物。

在拔交流电源线时，应牢固地握住插头；用拉扯电源线的方法可能会引起触电事故。

勿用湿手插入或拔出插头，这可能会引起触电事故。

异物

请勿使金属品掉入本机内部、请勿使液体进入本机内部，这可能引起漏电事故或造成故障。如果不小心使液体进入本机内部，应立即拔掉电源线的插头，并与您的代理商联系。

请勿向本机上或本机内部喷洒杀虫剂，喷罐型杀虫剂中含有可燃性气体，如果进入本机内部，则可能会引起火灾。

服务

请勿试图擅自修理本机。如果发生声音断续、指示灯不亮、发出烟雾或其它说明书中未记载的故障时，请拔掉交流电源线的插头，并与您的代理商或授权维修中心联系。如果由非专业人员修理、拆卸或组装本机，则可能会发生触电事故或造成本机的损坏。

在清洁本机前，请拔掉交流电源线的插头。

当长时间不使用本机，请拔掉交流电源线的插头，以延长本机的使用寿命。

目录

准备使用

附件	5
控制参考指南	6
碟片和 USB 设备的信息	7
主机和媒介的保养	8

连接和设置

步骤 1: 连接到电视机	9
步骤 2: 连接到 AV 功放	10
步骤 3: 连接 AC 电源线	11
步骤 4: 设定	11

播放

插入或取出媒介	14
功能选择菜单	14
基本播放	15
音乐播放	16
播放静止图片	17
VIERA Link “HDAVI Control™”	18

设置

使用屏幕上菜单	19
改变视盘机设定	21

参考

信息	26
故障排除指南	27
音频信息	29
MP3/JPEG/AVCHD/DivX/mkv/m2ts/ts 文件	31
规格	33
词汇表	34

附件



请确认提供的附件。



1 遥控器
(N2QAYB000559)



1 AV 缆线

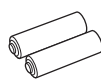

2 电池



1 AC 电源线
● 所附的 AC 电源线仅
可供本机使用，不可
将其用于其他设备。

准备使用

使用遥控器

■ 电池

- 将电池极性 (+和-) 与遥控器内标注的极性相对应，将电池插入。
- 请使用碱性或锰电池。
- 请勿加热或靠近火源。
- 在车门、车窗关闭的情况下，请勿将电池放在车内长时间暴晒。

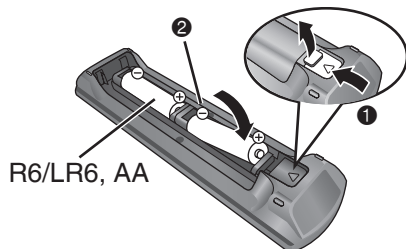

切勿：

- 混用新旧电池。
- 同时使用不同类型的电池。
- 加热或投弃到火中。
- 拆卸或使其短路。
- 对碱性或锰电池进行充电。
- 继续使用外壳已经脱落的电池。

电池使用不当会造成电解液泄漏，损坏与其液体接触的物品，甚至会引起火灾。

如果长时间不准备使用遥控器，要将电池取出来并保管在阴凉之处。

控制参考指南

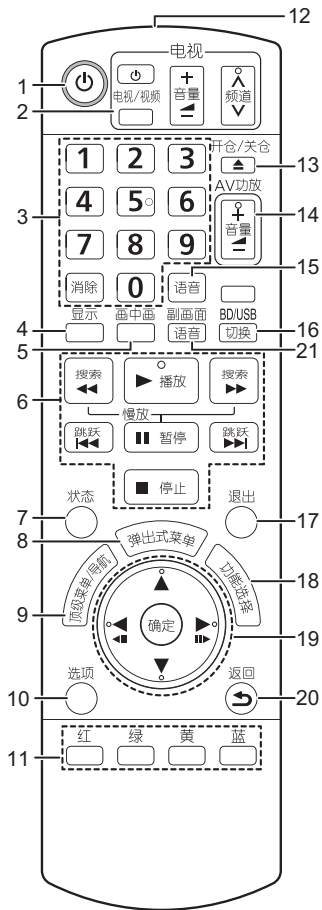

- 1 打开或关闭本机 (⇨11)
- 2 电视操控键 (⇨12)
通过本机遥控器操控电视
[电视]: 开/关电视
[电视/视频]: 切换输入模式
[+ -音量]: 调节音量
[^v频道]: 频道选择
- 3 选择章节号等/输入数字
[消除]: 取消
- 4 显示屏幕菜单 (⇨19)
- 5 开/关 副画面 (⇨16)
- 6 播放控制键 (⇨15)
- 7 显示状态信息 (⇨15)
- 8 显示弹出式菜单 (⇨15)
- 9 显示顶级菜单、导航菜单 (⇨15)
- 10 显示选项菜单 (⇨16, 17)
- 11 这些按钮在下列情况使用:
● 操作含 Java™ 程序 (BD-J) 的 BD-Video 的碟片时。
- 12 遥控器信号传输窗口
- 13 开仓/关仓键
- 14 调整 AV 功放音量 (⇨12)
- 15 改变音轨 (⇨15)
- 16 选择驱动器 (BD/DVD/CD、USB 设备) (⇨14)
- 17 退出菜单画面
- 18 显示功能选择菜单 (⇨14)
- 19 选择/确定, 逐帧 (⇨15)
- 20 返回上一画面
- 21 开/关副画面声音 (⇨16)





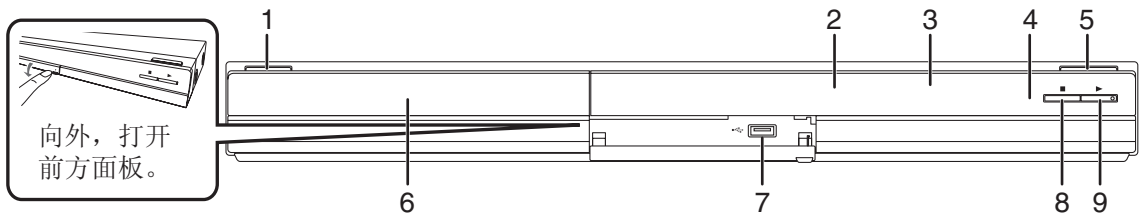

注意

请勿在本机前放置物品, 可能损坏碟片托盘和阻挡遥控传输。



- 1 待机/开机切换键 (⏻/⏻) (⇨11)
按此键可将本机切换为待机状态或开机模式。
待机模式下, 本机仍将消耗少量电力。
- 2 待机/开机指示灯
当本机与交流电源连接时, 指示灯在待机模式下点亮, 在开机时熄灭。
- 3 显示屏
● 碟片指示灯 ● USB 指示灯
插入媒介且本机识别后, 相应指示灯点亮。
- 4 遥控信号感应窗
距离: 本机正前方 7 米范围内
角度: 上/下约 20°, 左/右约 30°。
- 5 打开或关闭碟片托盘 (⇨14)
- 6 碟片托盘 (⇨14)
- 7 USB 接口 (⇨14)
- 8 停止 (⇨15)
- 9 开始播放 (⇨15)
后面板端子 (⇨9-11)

碟片和 USB 设备的信息

表示方法	标志	类型	备注
BD		BD-Video	Video
		BD-RE	Video JPEG MP3 AVCHD DivX mkv/ts/m2ts
		BD-R	
DVD		DVD-Video	Video
		DVD-R	Video JPEG MP3 AVCHD DivX mkv/ts/m2ts
		DVD-R DL	
		DVD-RW	
	-	+R/+RW/+R DL	
CD		音乐 CD	音乐 [CD-DA]
	-	CD-R CD-RW	音乐 [CD-DA] MP3 JPEG DivX
VCD		VCD	-
USB	-	USB 设备 (NTFS 文件系统容量最高为 2 TB FAT 文件系统容量最高为 128 GB)	JPEG MP3 DivX mkv/ts/m2ts

- 由于碟片类型、录制条件、录制方式或文档的创建方式的不同，可能无法播放上述碟片。
- 碟片的制造商可以控制碟片的播放，因此有时可能无法如本说明书描述来控制播放，请仔细阅读碟片的说明书。

■ 最终化

刻录的 DVD-R/RW/R DL, +R/+RW/+R DL 和 CD-R/RW 碟片必须在刻录此碟片的装置上进行了最终化处理后才能在本机播放，请参阅刻录设备的说明书。

■ BD-Video

支持高比特率音频 (Dolby Digital Plus, Dolby TrueHD, DTS-HD High Resolution Audio 和 DTS-HD Master Audio)，更好的欣赏这些音频请参阅第 29 页。

■ 音乐 CD

- 对不符合 CD-DA 标准的 CD 碟片，无法保证其正常的操作和音频质量（例如复制控制的 CD 等）。

■无法播放的碟片

- DVD-RAM
- SACD 和 Photo CD
- DVD-Audio
- SVCD
- WMA
- HD DVD
- 其他不支持的碟片

■USB 设备

- 本机支持 USB 2.0 高速的 USB 设备。
- 本机支持 FAT12、FAT16、FAT32 和 NTFS 文件系统。
- 本机不支持 USB 设备充电。
- 本机不支持需外接电源的移动硬盘。
- 有的 USB 设备可能无法在本机上使用。

主机和媒介的保养

■清洁本机时请使用柔软而干燥的布擦拭

- 切勿使用酒精、油漆稀释剂或汽油清洁本机。
- 使用化学处理过的布之前，请仔细阅读该布所附带的说明书。

■碟片的使用注意事项

- 拿碟片的边缘以防止在碟片上留下划痕或指印。
- 切勿在碟片上粘贴标签或不干胶。（会造成碟片翘曲或不能再使用。）
- 切勿在标签面用圆珠笔或其他书写工具进行书写。
- 切勿使用唱片清洁喷雾剂、汽油、稀释剂、静电防止液或其他任何溶剂进行清洁。
- 切勿使用防划痕膜或盖。
- 切勿使用下列碟片：
 - 由于揭下不干胶或标签后露出胶的碟片。（租借的碟片等）
 - 严重翘曲或破裂的碟片。
 - 不规则的碟片，例如心形碟片。

■清洁碟片

请使用湿布擦拭，然后擦干。



步骤 1：连接到电视机

- 不要将本机放在放大器或可能会发热的设备上，发热后会损坏本机。
- 进行任何连接前请断开电源。
- 请勿通过录像机进行连接，由于版权保护，可能无法正常显示图像。
- 连接前关闭所有设备，请阅读说明书。

图像质量按如下所示 **B**、**A** 的顺序依次提高。

A 通过 HDMI AV OUT 端子连接到电视机

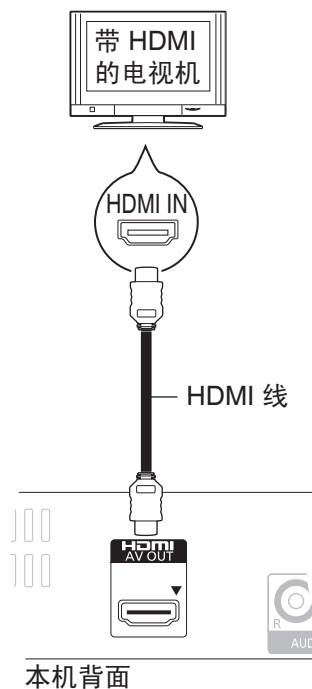

- 通过这种连接，可以使用 VIERA Link “HDAVI Control” 功能（⇨18）。
- “HDMI音频输出”设为“开”（⇨23）。

B 通过 AV 缆线连接到电视机

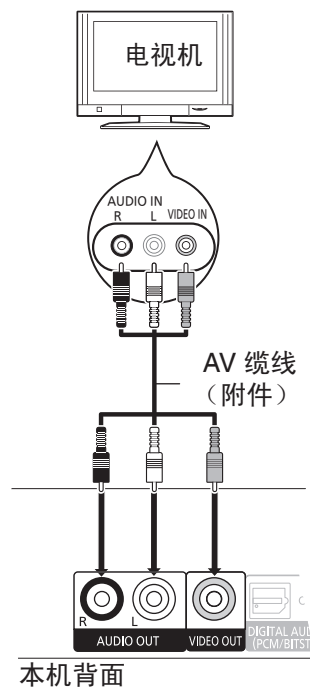

- 连接相同颜色的端子。

步骤 2：连接到 AV 功放

数字音频

■通过 HDMI AV OUT 端子连接

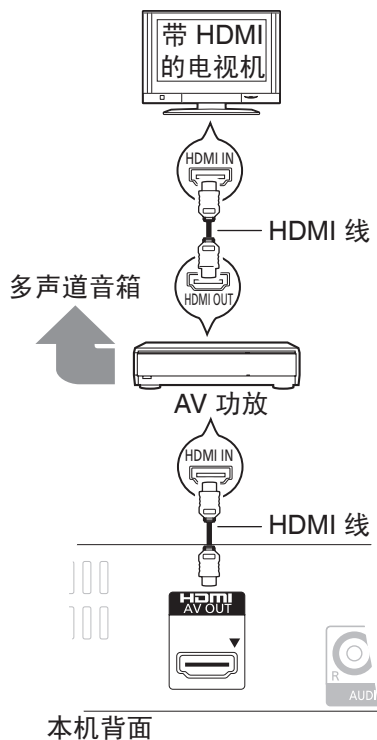

- 通过这种连接，可以使用 VIERA Link “HDAVI Control” 功能（⇨18）。
- “HDMI 音频输出” 设为 “开”（⇨23）。
- “数字音频输出”：取决于使用的端子和所连 AV 功放（⇨22）。

■通过 DIGITAL AUDIO OUT 端子连接

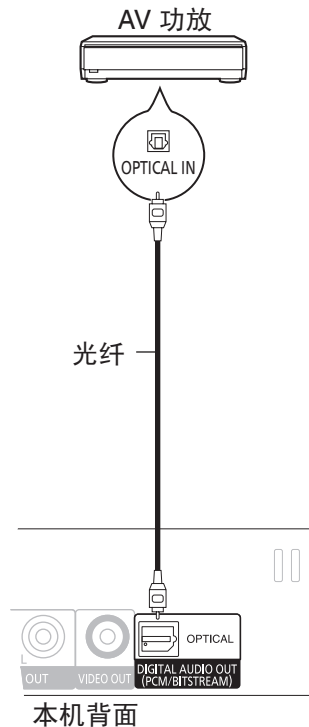

- 当通过 HDMI AV OUT 端子连接到电视机时（⇨9），“HDMI 音频输出” 设为 “关”（⇨23）。
- “数字音频输出”：根据所连的 AV 功放进行设置（⇨22）。

步骤 3: 连接 AC 电源线

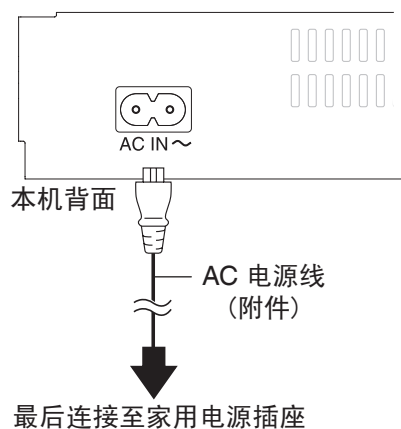

只有在完成所有其他连接之后，方可进行 AC 电源线连接。

节电

- 即使关机时主机仍会消耗少量的电量(“快速启动”：“关”，约 0.5 瓦)，当长时间不使用本机时，为了节电，请将电源插头从家用电源插座拔下。

步骤 4: 设定

简易设定

首次连接本机并按电源键 [⏻] 后，显示基本设定画面。

准备

打开电视选择电视上的相应视频输入。

1 按 [⏻]。

显示设定菜单

2 根据画面指示，按 [▲, ▼] 和 [确定] 进行设置。

- 设置“屏幕显示语言”、“电视屏幕”和“快速启动”。(⇒22 - 24)

注意

- 您可以通过初始设定中的“简易设定”随时进行设置。(⇒24)

软件升级

有时 Panasonic 公司会发布软件用于本机升级。升级有利于本机功能改善，升级是免费的。

请从以下网站下载最新的软件，将其刻录到 CD-R 上来进行软件升级。
<http://panasonic.cn/support/download/driver/>

显示本机的软件版本。（⇒24，“系统信息”）

升级过程中请不要切断电源或进行任何操作，软件安装完成后，主机上将会显示“FINISH”，同时升级碟片自动弹出。请取出碟片并将本机重新启动。

操控电视机或 AV 功放

您可以使用本机遥控器操控电视机或 AV 功放。

1 电视

按 [电视] 同时按数字键输入 2 位代码。（⇒13）

AV 功放

按 [AV 功放 - 音量] 同时按数字键输入 2 位代码。（⇒下）

例：01：[0]⇒[1]

2 通过打开电视或调整 AV 功放音量进行测试。

注意

- 如果您所使用的电视、AV 功放的品牌含有多个代码，请选择可以使用的代码。

品牌	AV 功放代码
Panasonic	01/02/03
TECHNICS	35
ADCOM	62
AIWA	04/05/06/48/49
ALPINE	63
ARCAM	57/58
BOSE	07
DENON	08/09/10/11/50/51/52
HARMAN	12
KARDON	12
JVC	13/14
KENWOOD	15/16/17
KLH	18
LG	19

品牌	AV 功放代码
LUXMAN	59
MARANTZ	20/21
MCINTOSH	54
NAD	22/55
NAKAMICHI	60/61
ONKYO	23
OUTLAW	56
PREAMP	56
PHILIPS	24/44
PIONEER	25/26/27/28
SAMSUNG	45/46/47
SONY	29/30/31
TEAC	32/33/34
THOMSON	43/53
YAMAHA	36/37/38/39/40/41/42

品牌	TV 代码
Panasonic	01/02/03/04
AIWA	35
AKAI	27/30
BEJING	33
BEKO	05/71/72/73/74
BENQ	58/59
BP	09
BRANDT	10/15
BUSH	05
CENTREX	66
CHANGHONG	69
CURTIS	05
DAEWOO	64/65
DESMET	05
DUAL	05
ELEMIS	05
FERGUSON	10/34
FINLUX	61
FISHER	21
FUJITSU	53
FUNAI	63/67
GOLDSTAR	05/50/51
GOODMANS	05
GRADIENTE	36
GRUNDIG	09
HIKONA	52
HITACHI	05/22/23/40/41
INNO HIT	05
IRRADIO	30
ITT	25
JINGXING	49
JVC	17/30/70/39
KDS	52
KOLIN	45
KONKA	62
LG	05/50/51
LOEWE	07/46
MAG	52
METZ	05/28
mitsubishi	05/19/20/47

品牌	TV 代码
MIVAR	24
NEC	36
NOBLEX	33
NOKIA	25/26/27/60/61
NORDMENDE	10
OLEVIA	45
ONWA	30/39/70
ORION	05
PEONY	46/69
PHILCO	41/48/64
PHILIPS	05/46/06
PHONOLA	05
PIONEER	37/38
PROVIEW	52
PYE	05
RADIOLA	05
SABA	10
SALORA	26
SAMSUNG	32/42/43/65/68
SANSUI	05
SANYO	21/54/55/56
SCHNEIDER	05/29/30
SEG	05/69/75/76/77/78
SELECO	05/25
SHARP	18
SIEMENS	09
SINUDYNE	05
SONY	08
TCL	31/33/66/67/69
TELEFUNKEN	10/11/12/13/14
TEVION	52
TEX ONDA	52
THOMSON	10/15/44
TOSHIBA	16/57
WHITE	05
WESTINGHOUSE	05
YAMAHA	18/41

插入或取出媒介

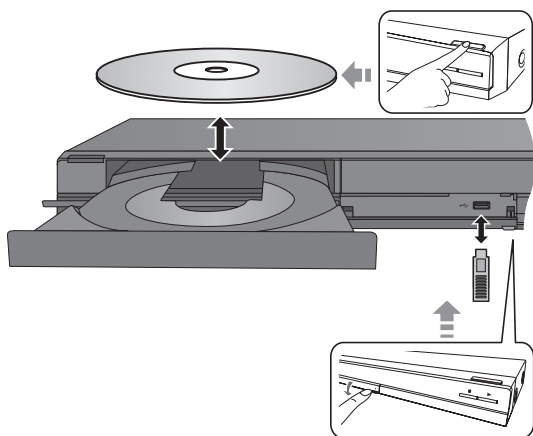

- 插入媒介时，确保其方向正确。
- 在本机对媒介进行识别的过程中，不要关闭本机或取出媒介。否则可能导致媒介中的内容损坏。
- 使用 USB 连接线连接其他 Panasonic 产品时，所连设备可能会出现设定画面。详情请参阅所连设备的使用说明书。

■ 切换驱动器

按 [BD/USB 切换] 选择“BD/DVD/CD”或“USB 设备”。

- 当本机停止时插入媒介，会自动识别放入的媒介进行播放。

功能选择菜单

某些功能可通过功能选择菜单实现。

按 [▲, ▼] 选择项目，然后按 [确定]。



播放	播放内容	
顶级菜单	(↔15)	
菜单	(↔15)	
图片播放中	(↔17)	
视频播放中	(↔15)	
音乐播放中	(↔16)	
BD/DVD/CD	切换驱动器	
USB 设备		
其他功能	初始设定	(↔21)
	USB 管理	(↔16)

退出画面：按 [功能选择]

注意

- 根据媒介不同，显示项目不同。
- 如果功能画面不显示，按 [功能选择]。

基本播放

BD DVD CD USB VCD

准备

打开电视机并选择相应的输入信号。

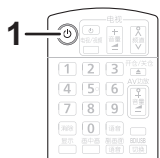

1 按 [电源] 开机。

2 插入媒介。

开始播放

- 如果显示菜单，请按 [▲, ▼, ◀, ▶] 选择项目，然后按 [确定]。
- 如果未能播放，按 [▶] (播放)。

■显示菜单

可以显示顶级菜单、导航菜单或弹出式菜单。

按 [顶级菜单/导航] 或 [弹出式菜单] 键。

- 按 [▲, ▼, ◀, ▶] 选择项目，然后按 [确定]。
- 也可以按 [选项] 并选择“弹出式菜单”来显示弹出式菜单。

■显示状态信息

播放时，按 [状态] 键。

状态信息显示当前播放信息。每按一次 [状态]，信息将改变或消失。

例如：BD-Video

T: 标题

C: 章节



注意

- 显示菜单过程中碟片将继续旋转。当播放结束时按 [■] 键来保护本机马达和电视机的屏幕。
- 根据媒介类型和内容不同，显示可能改变或不出现。
- 可能无法播放被复制并粘贴到媒介上的 AVCHD。

播放过程中的其他操作

根据媒介类型和内容不同，某些功能可能无法实现。

停止

按 [■] 键。

按一次，停止位置将被记忆。

恢复播放功能

按 [▶] (播放) 继续播放。

- 开仓或按 [■] 键几次，本机显示屏显示“STOP”都可清除记忆位置。
- 在含 BD-J (⇨34) 的 BD-Video 碟片上，恢复播放功能不起作用。

暂停

按 [⏸] 键。

- 再次按 [⏸] 或 [▶] (播放) 继续播放。

搜索/慢动作

搜索

播放时按 [◀◀] 或 [▶▶] 键。

- 音乐和 MP3: 速度固定为信号步级。

慢动作

暂停时，按 [◀◀] 或 [▶▶] 键。

- BD-Video、DVD-Video、VCD 和 AVCHD: 仅正向 [▶▶] 有效。

最多 5 个步级。

- 按 [▶] (播放) 恢复正常播放。

跳跃

播放或暂停时，按 [◀◀] 或 [▶▶] 键。

跳跃至想要播放的章节、标题或曲目。

- 每按一次增加跳跃数。

逐帧浏览

暂停时按 [◀] (◀◀) 或 [▶] (▶▶) 键。

- 长按可前进或后退。
- 按 [▶] (播放) 可恢复正常播放。
- BD-Video、DVD-Video、VCD 和 AVCHD: 仅正向 [▶] (▶▶) 有效。

改变音轨

按 [语音] 键。

改变音轨或音频语言等。(⇨19)

欣赏 BD-Video 中的 BONUSVIEW 功能

BONUSVIEW 是什么？

BONUSVIEW 让您欣赏画中画或副画面语音等功能。

- 每张碟片的可用功能和操作方法可能不同，详见碟片说明或浏览其网站。

播放画中画

打开/关闭副画面视频

按 [画中画]。

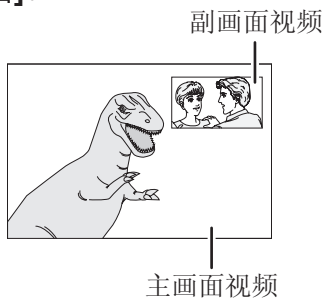

打开/关闭副画面语音

按 [副画面语音]。

注意

- 在搜索/慢动作或逐帧浏览中，只有主画面视频播放。
- 当“数字音频输出”中的“BD-Video 副音”设为“关”时，副画面声音不能播放。（⇒22）

■ USB 管理

- ① 插入 USB 设备。
- ② 按 [功能选择]。
- ③ 按 [▲, ▼] 选择“其他功能”，然后按 [确定]。
- ④ 按 [▲, ▼] 选择“USB 管理”，然后按 [确定]。
- ⑤ 选择“BD-Video 数据擦除”，然后按 [确定]。



- ⑥ 按 [◀, ▶] 选择“是”，然后按 [确定]。
- ⑦ 按 [◀, ▶] 选择“确定”，然后按 [确定]。

音乐播放

BD DVD CD USB

(BD-R、BD-RE、DVD-R/R DL、DVD-RW、+R/+RW/+R DL、音乐 CD、CD-R/RW、USB 设备)

1 插入碟片或 USB 设备

显示菜单时，按 [▲, ▼] 选择项目，然后按 [确定]。

2 按 [▲, ▼] 选择曲目，然后按 [确定]。



“🎵” 当前播放的曲目

显示导航菜单或退出画面
按 [顶级菜单/导航]。

■ 播放其他文件夹中的曲目

1 显示“音乐清单”时

按 [选项]。

2 按 [▲, ▼] 选择“选择文件夹”，然后按 [确定]。

注意

- 不可选取含不兼容曲目的文件夹。

播放静止图片

BD DVD CD USB

(BD-R、BD-RE、DVD-R/R DL、DVD-RW、+R/+RW/+R DL、CD-R/RW、USB 设备)

1 插入碟片或 USB 设备。

显示菜单时，按 [▲, ▼] 选择项目，然后按 [确定]。

2 按 [▲, ▼, ◀, ▶] 选择静止图片并按 [确定]。



按 [◀, ▶] 显示前一静止画面或后一静止画面。

显示导航菜单或退出画面

按 [顶级菜单/导航]。

■ 显示图片属性

播放时，按 [状态] 两次。

例如：CD-R 中的 JPEG



退出画面

按 [状态]。

有用的功能

1 按 [选项]。

2 选择一个项目，然后按 [确定]。

当“图片一览”显示时

选择文件夹	选择其他文件夹中的静止图片
开始幻灯片播放	以固定时间间隔逐个播放静止图片。
幻灯片播放设定	显示间隔 改变显示间隔时间。 切换效果 设置显示方式。 重复播放 重复播放幻灯片。 按 [▲, ▼, ◀, ▶] 来进行设置，然后按 [确定]。

播放时 (幻灯片播放除外)

右旋	旋转静止图片
左旋	
缩小	缩小静止图片 ● 该功能只适用于小尺寸的静止图片。
放大	取消“缩小”

注意

- 根据媒介及其内容，显示的项目可能会不同。

VIERA Link “HDAVI Control™”

什么是 VIERA Link “HDAVI Control”?

VIERA Link “HDAVI Control” 是一个将本机、松下电视（VIERA）或有“HDAVI Control”的其他设备关联在一起的一个便利功能。通过 HDMI 线连接相关设备使用该功能。具体说明详见所连设备的使用说明书。

准备

- 1 将“VIERA Link”设为“开”（默认设定为“开”）。（⇒23）
- 2 设置“HDAVI Control”操作（例如电视）。
- 3 打开所有连接的与“HDAVI Control”兼容的设备，选择连接电视的输入通道，使“HDAVI Control”功能正常工作。
改变连接或设置，重复以上的步骤。

自动切换

当本机开始播放时，电视机会自动切换到 HDMI 输入模式并显示相应操作。

联动开机

当电视机关闭而本机开始播放时，电视机会自动打开。

联动关机

关闭电视机时，所有已连接的且与 VIERA Link “HDAVI Control”兼容的设备（其中包括本机）也将关闭。

注意

- VIERA Link “HDAVI Control” 基于 HDMI（一项著名的 HDMI CEC（消费者电子控制）工业标准）提供的控制功能，是一项由本公司开发并添加的独特功能。因而，不可保证与其他支持 HDMI CEC 的厂商设备进行操作。
- 本机的 VIERA Link 功能并非都与其他产品的 VIERA Link 功能完全兼容。

使用屏幕上菜单

1 按 [显示]。

例：BD-Video



2 按 [▲,▼] 选择菜单，然后按 [▶]。

3 按 [▲,▼,◀,▶] 选择项目，然后按 [▶]。

4 按 [▲,▼] 选择相应设置。

某些项目按 [确定] 进行设置。

退出画面

按 [显示]。

视碟片内容和本机状况，有些项目可能无法选择或改变。

语言、音频特征、视频特征。（⇒20）

碟片

信号类型

主画面

图像	显示视频录制方式
声音	选择音频类型或语言

副画面

图像	开/关图像 显示视频录制方式
声音	开/关音频，选择语言。

图像

显示视频刻录方式。

声音

显示或改变声音。

字幕

开/关字幕，改变语言（根据媒介）。

字幕风格

选择字幕风格。

声道

选择音轨。

（⇒15，改变音轨）

角度

选择角度。

菜单

选择菜单。

碟片不同显示项目可能不同。

播放

重复播放

(仅当显示已播放时间时)
选择想重复播放的项目，媒介类型不同显示项目不同。

选择“关”取消。

随机播放

选择是否随机播放。

视频特征	
MPEG-2/MPEG-4 AVC/VC-1	视频刻录方法

音频特征	
LPCM/ <input checked="" type="checkbox"/> Digital/ <input checked="" type="checkbox"/> Digital+/ <input checked="" type="checkbox"/> TrueHD/DTS/DTS 96/ DTS-HD HI RES/ DTS-HD MSTR/MPEG	信号类型
ch	声道数
k(kHz)	取样频率
b(bit)	比特数

语言		
英: 英语	丹: 丹麦语	泰: 泰国语
法: 法语	葡: 葡萄牙语	波: 波兰语
德: 德语	俄: 俄语	捷: 捷克语
意: 意大利语	日: 日语	斯: 斯洛伐克语
西: 西班牙语	中: 中文	匈: 匈牙利语
荷: 荷兰语	韩: 韩语	芬: 芬兰语
瑞: 瑞典语	马: 马来语	*: 其他
挪: 挪威语	越: 越南语	

改变视盘机设定

即使切换至待机模式，该设置仍有效。

- 1 按 [功能选择] 然后按 [▲,▼] 选择“其他功能”，然后按 [确定]。
- 2 按 [▲,▼] 选择“初始设定”，然后按 [确定]。



- 3 按 [▲,▼] 选择菜单，然后按 [确定]。
- 4 按 [▲,▼] 选择项目，然后按 [确定]。
如果有其他项目，重复以上操作。
- 5 按 [▲,▼,◀,▶] 选择选项然后按 [确定]。

- 操作方式不同会有部分差异，请根据电视显示操作。

关于密码

下列项目的设定密码是常用的，请勿忘记密码。

- “DVD-Video级别限制”
- “BD-Video级别限制”

碟片

DVD-Video级别限制

设定等级限定 DVD-Video 播放。

- 按屏幕指示操作。当显示密码画面时，使用数字键输入 4 位密码。

BD-Video级别限制

设定年龄限定 BD-Video 播放。

- 按屏幕指示操作。当显示密码画面时，使用数字键输入 4 位密码。

声音语言

选择音频语言。

- 如果选择“原版语言”，将选择碟片的原版语言。
- 选择“其他 * * * *”时使用数字键输入语言代码。（⇒25）

字幕语言

选择字幕语言。

- 当选择“自动”并且“声音语言”中选择的语言无效时，该语言的字幕有效时会自动显示。
- 选择“其他 * * * *”时使用数字键输入语言代码。（⇒25）

碟片菜单语种

选择碟片菜单语言。

- 选择“其他 * * * *”时使用数字键输入语言代码。（⇒25）

声音

音频动态范围压缩

您可以在低音量时清晰的听到对白。
(仅 Dolby Digital, Dolby Digital Plus 和 Dolby TrueHD)

数字音频输出 (⇨29)

按 [确定] 显示以下设置。

Dolby D/Dolby D + / Dolby TrueHD DTS/DTS-HD

选择音频输出

- 当连接的设备不能解码音频格式时，选择“PCM”。
- 设置不当可能产生噪音。

BD-Video 副音

打开/关闭画中画模式的副画面的声音和菜单的操作音。(⇨16)

- 选择“关”时只输出主画面声音。

PCM向下取样变换

96 千赫音频的输出方式选择。

- 选择“开”时，信号被转为 48 千赫。
- 选择“关”时，设备不支持 96 千赫，声音可能失真。
- 如果有如下状况，信号将被转为 48 千赫。
 - 碟片被写保护。
 - “BD-Video 副音”设为“开”。

向下混合

为播放多声道环绕声而转换向下混合系统。

- 选择“环绕编码”，当所连设备支持虚拟环绕功能时。
- 通过 HDMI AV OUT 和 DIGITAL AUDIO OUT 连接时，选择“Bitstream”没有效果。
- 在下列情况下，输出声音是“立体声”
 - AVCHD 播放
 - 播放菜单操作音和画中画模式时的副画面声音。

显示

屏幕显示信息

选择是否自动显示状态信息。

屏幕显示语言

选择菜单语种。

屏幕保护功能

- 选择“开”时：
 - 如果无操作超过 10 分钟，显示屏自动从导航菜单切换为功能菜单。
- 播放和暂停等时，本功能无效。
- [CD-DA] 或 MP3 无论如何设置，如果一段时间没有操作，自动从导航菜单切换为其他状态。

整机显示屏亮度

改变本机显示屏亮度。

- 选择“自动”时，播放时变暗除此之外变亮。

注意



- 进行碟片播放时，若发现电视输出为黑白画面，请更改电视的输出制式，直到正常输出彩色画面。

连接



电视屏幕

选择与电视机和喜好相匹配的设置。

当连接 4:3 电视机播放 16:9 比例图像时:

4:3 放大画面	影像的两端会被隐藏,使其能够在屏幕上显示。 当播放 BD-Video 时,视频以“4:3 宽屏幕”输出。	
4:3 宽屏幕	影像会以宽屏幕显示。	

当连接 16:9 电视机播放 4:3 比例图像时:

16:9	在屏幕中央显示 4:3 比例的影像。	
16:9 全屏	水平拉长以 16:9 比例显示 4:3 图像。	

HDMI连接

按 [确定] 显示以下设置。

HDMI视频格式

所连设备支持的项目旁有“*”。

选择不带“*”的项目,可能会使图像变形。

- 选择“自动”时,自动选择最适合电视的输出。
- 转换到 1080p 可享受高清视频,您需将本机直接连接到可兼容 1080p 的高清电视。如本机经由其他设备连接高清电视,此设备也必须兼容 1080p。

24p 输出

当本机通过 HDMI 线连接支持 1080/24p 输出的电视机时,电影和其他用 24p 录制的内容以 24p 输出。

- 当 BD-Video 中的图像以 24p 之外的形式播放时,以 60p 输出。

HDMI输出范围

只有连接支持 RGB 的设备时有效。

HDMI音频输出

选择是否从 HDMI 输出音频。

- 当本机通过 HDMI 端子连接到电视机时选择“关”,本机还可以连接到其他设备,如通过光纤连接 AV 功放。

VIERA Link

当通过 HDMI 线连接支持“HDAVI Control”功能的设备时,设置“HDAVI Control”功能。

- 当不想使用“HDAVI Control”时选择“关”。

高倍色彩输出

当连接支持高倍色彩的电视机时选择是否使用高倍色彩输出。

内容类型标识

根据播放内容的不同,当连接支持此功能的电视机时,电视机的输出将调整为最佳。

电视制式

选择相应的电视类型。

设置

快速启动

从关机状态开机，速度加快。

- 当设为“开”时内部控制单元启动，对比设为“关”时有下述情况发生。
 - 稍微增加待机时的电量消耗。
(关于耗电量 ⇨33)

简易设定

可进行基本设置（“屏幕显示语言”、“电视屏幕”和“快速启动”）。

默认设定

除“屏幕显示语言”、“DVD-Video级别限制”和“BD-Video级别限制”外，其他的设置菜单和屏幕显示菜单都恢复为出厂设定值。

DivX 授权(⇨ 右)

您需要用此注册码购买和播放 DivX VOD 内容。

系统信息

显示本机固件版本。

关于 DivX

关于 DivX 视频:

DivX® 是 DivX, Inc. 公司创建的一种数字视频格式。本机是 DivX Certified 授权许可的播放 DivX 视频的装置。登陆其网站 www.divx.com 可以了解其详细信息，并通过软件工具将您的文件转换为 DivX 视频。

关于 DivX VOD:

为在本机播放 DivX VOD 内容，您需先注册本机。

使用“设置”菜单中的“DivX 授权”来获取本机的注册码。

完成注册及了解有关 DivX VOD 的详情，请访问 vod.divx.com。

显示本机的注册码。

(⇨左侧，“设置”菜单中的“DivX 授权”)

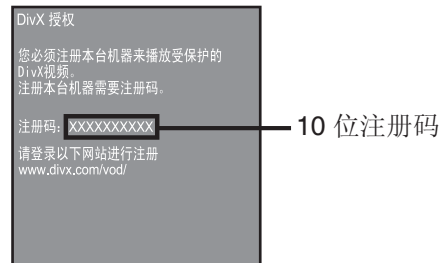

- 第一次播放 DivX VOD 内容之后，注册码不再显示。
- 如果您使用与本机不同的注册码购买 DivX VOD 内容，将不能播放此内容。

取消本机注册

(⇨左侧，“设置”菜单中的“DivX 授权”)

在“DivX 授权”中按 [◀, ▶] 选择“是”。

登录网站 www.divx.com 使用注册码取消注册。

关于 DivX VOD 内容播放次数的限制

某些 DivX VOD 内容只能播放限定的次数。播放这些内容时会显示已播放的次数以及可播放总次数。

- 每播放一次，剩余的次数就会减少一次。然而由于本机有记忆播放功能，如果从前面暂停点接着播放时，剩余次数不会减少。

语言编码表

阿尔巴尼亚语	8381	弗里斯兰语	7089	毛利语	7773	他加禄语	8476
阿法尔语	6565	格陵兰语	7576	孟加拉语	6678	塔吉克语	8471
爱尔兰语	7165	古吉拉特语	7185	蒙语	7778	土耳其语	8482
爱沙尼亚语	6984	豪萨语	7265	缅甸语	7789	土库曼语	8475
阿拉伯语	6582	荷兰语	7876	摩尔达维亚语	7779	威尔士语	6789
阿美哈里克语	6577	哈萨克语	7575	南非洲荷兰语	6570	沃拉匹克语	8679
窝利亚语	7982	加里西语	7176	瑙鲁语	7865	沃洛夫语	8779
阿塞拜疆语	6590	柬埔寨语	7577	尼泊尔语	7869	乌尔都语	8582
阿萨姆语	6583	加泰罗尼亚语	6765	挪威语	7879	乌克兰语	8575
阿伊玛拉语	6589	捷克语	6783	旁遮普语	8065	乌兹别克语	8590
白俄罗斯语	6669	吉尔吉斯语	7589	波兰语	8076	西班牙语	6983
保加利亚语	6671	凯楚阿语	8185	波斯语	7065	西伯来语	7387
巴什基尔语	6665	卡纳达语	7578	普什图语	8083	希腊语	6976
巴斯克语	6985	克罗地亚语	7282	葡萄牙语	8084	信德语	8368
比哈里语	6672	科萨语	8872	日语	7465	修纳语	8378
冰岛语	7383	克什米尔语	7583	瑞典语	8386	西藏语	6679
不丹语	6890	科西嘉语	6779	塞尔维亚语	8382	匈牙利语	7285
布里塔尼语	6682	库尔德语	7585	塞尔维亚 - 克罗地亚语	8372	阿布哈兹语	6566
朝鲜语	7579	拉丁国际语	7365	萨摩亚语	8377	亚美尼亚语	7289
乔治亚语	7565	拉丁语	7665	斯洛伐克语	8375	意大利语	7384
契维语	8487	拉蒂亚罗曼斯语	8277	斯洛文尼亚语	8376	依地语	7473
鞑靼语	8484	老挝语	7679	斯瓦希里语	8387	印度尼西亚语	7378
丹麦语	6865	拉脱维亚语、列特语	7686	世界语	6979	印地语	7273
德拉维族语	7776	林格拉语	7678	巽他语	8385	英语	6978
德语	6869	立陶宛语	7684	苏格兰盖尔语	7168	越南语	8673
蒂格尼亚语	8473	罗马尼亚语	8279	索马里语	8379	约鲁巴语	8979
俄语	8285	马其顿语	7775	汤加语	8479	僧伽罗语	8373
法罗语	7079	马尔加什语	7771	泰国语	8472	中文	9072
梵语	8365	马耳他语	7784	泰卢固语	8469	爪拉尼语	7178
芬兰语	7073	马拉地语	7782	泰米尔语	8465	爪哇语	7487
斐济语	7074	马来语	7783			祖鲁语	9085
法语	7082						

信息

在开机和播放过程中，出现的以下信息。

电视

不能播放。	● 放入的碟片不可播放。
不能在本机上播放。	● 播放了本机不支持的影像。
未放入碟片。	● 碟片可能放倒了。
⊙ 此时不能进行该操作。	● 本机不支持某些操作。

主机显示

F99	● 本机无法正常操作。拔下电源线，1 分钟后重新连接上电源线并开机。
No PLAY	● BD-Video 或 DVD-Video 有观看限制。（⇨21）
PLEASE WAIT	● 这不是故障，此时不要操作。
U59	● 本机机身太热。 本机切换为待机模式。等约 30 分钟，直到信息消失。 选择通风比较好的地方放置本机。请勿堵塞本机通风孔。
U72	● HDMI 工作不正常 - 关闭本机和电视机。 - 断开连接播放机和电视机之间的HDMI 线。 - 可能连接了不兼容的设备，如果通过一个 AV 功放进行连接，请尝试直接连接到电视机。
FINISH	● 软件升级完成了。

故障排除指南

要求维修前，请进行下列检查。若对这些检查点有不明之处或按照图表中所示的方案仍不能解决问题时，请向经销商咨询。

以下现象不是本机的问题。

- 碟片旋转时发出的声音。
- 搜索过程中出现图像的失真。

用遥控器和前面板按钮操控本机无反应。	● 拔下电源线，3 秒钟后，重新连接上电源线。
--------------------	-------------------------

操作		页
设置复位为出厂设定。	● 将初始设定菜单中的“默认设定”设为“是”。	24
所有设置复位为出厂设定。	<ul style="list-style-type: none"> ● 请按如下步骤操作： <ol style="list-style-type: none"> ① 开机，同时长按遥控器的 [确定]、[黄] 和 [蓝] 键 3 秒钟以上。 <ul style="list-style-type: none"> - 主机上显示“00 RET”。 ② 反复按遥控器的 [⏻] 键直到主机上显示“08 FIN”。 ③ 按住遥控器的 [▲ 开仓/关仓] 键 3 秒钟以上。 	—
当电视的输入改变时，本机将关机。	● 这是使用 VIERA Link 的正常现象，详情请参阅电视的使用说明书。	—
遥控器无法正常工作。	<ul style="list-style-type: none"> ● 更换电池。 ● 如果电池电量充足，请同时长按遥控器的数字键 [1] 和 [确定] 5 秒钟以上。 	5 —

图像

页

本机输出的图像无法在电视显示。	● “HDMI视频格式” 设置选择错误，按下述重新设置。 ① 本机开启时，同时长按遥控器的 [确定]、[黄] 和 [蓝] 键 3 秒钟以上。 - 主机上显示 “00 RET”。	23
图像失真。	② 反复按遥控器的 [⏪] 键直到主机上显示 “04 PRG”。 ③ 按住遥控器的 [▲ 开仓/关仓] 键 3 秒钟以上。 重新进行设置。 - Dolby Digital Plus, Dolby TrueHD 和 DTS-HD 音频不能以比特流输出。将 “默认设定” 设为 “是” 进行出厂设定恢复并且进行适当的设置。	24
	● 碟片的制式和电视机不相符。 - PAL 制式的碟片不能在 NTSC 制式的电视机上正常播放。	—
	● HDMI 线与复合视频线同时连接时，在非 480p/576i 输出设置时，拔下 HDMI 线，由于当前分辨率不匹配，电视将无正常信号输出，请长按 [返回] 键 5 秒，或切换至 HDMI 输出。	—
视频不以高清形式输出。	● 确保 “HDMI视频格式” 设置正确。	23
屏幕四周出现黑带。 屏幕宽高比异常。	● 确定 “电视屏幕” 设置正确。 ● 调整电视机的屏幕设置。	23

声音

无法切换音频。	● 通过光纤或 HDMI 连接 AV 功放时，如果 “数字音频输出” 设为 “Bitstream” 声音不能切换。将 “数字音频输出” 设为 “PCM” 或使用音频线连接。	10, 22
无法听到所希望的音频效果。	● 检查连接和 “数字音频输出” 设置。 ● 为了使声音通过 HDMI 所连的设备输出，将 “HDMI音频输出” 设为 “开”。	22 23

播放

无法播放碟片。	● 碟片脏污。 ● 检查地区代码。	8 —
不能读取 USB 设备中的内容。	● 使用 USB 延长线或 USB 集线器连接 USB 设备时，可能不被本机识别。 ● 播放碟片时，插入 USB 设备可能不被本机识别。	— —
静止图片 (JPEG) 不能正常播放。	● 有些图像是用 PC 机编辑的，可能不能播放。	—

音频信息

关于音频输出端子的音频

根据 AV 功放所连接的端子和本机的设定的不同，音频输出会不同。

请在本机设置（⇒22，“数字音频输出”）。

- 列出的声道数量是可以实现的输出声道的最大数量。

HDMI AV OUT/DIGITAL AUDIO OUT

端子	HDMI AV OUT				DIGITAL AUDIO OUT	
	“Bitstream” ^{*1}		“PCM” ^{*2 *7}		“Bitstream”	“PCM”
“BD-Video 副音”	“开” ^{*3}	“关”	“开” ^{*4}	“关”	“开” / “关”	“开” / “关”
Dolby Digital/Dolby Digital EX ^{*5}	Dolby Digital	用原始音频输出	DVD-Video : 5.1 声道 PCM		Dolby Digital/Dolby Digital EX ^{*6}	向下混合 2 声道 PCM
			BD-Video : 5.1 声道 PCM			
Dolby Digital Plus/Dolby TrueHD	5.1 声道 PCM		Dolby Digital			
DTS Digital Surround/DTS ES ^{*5}	DTS Digital Surround		DVD-Video : 5.1 声道 PCM		DTS Digital Surround/DTS-ES ^{*6}	
			BD-Video : 5.1 声道 PCM			
DTS-HD High Resolution Audio/DTS-HD Master Audio ^{*8}		5.1 声道 PCM		DTS Digital Surround		
7.1 声道 LPCM	7.1 声道 PCM				向下混合 2 声道 PCM	

- 此外，根据 AV 功放的规格或设定，输出的结果可能存在差异。

*1 所连接的设备不支持这些音频格式时，音频将输出为 Dolby Digital 比特流、DTS Digital Surround 比特流或向下混合 2 声道 PCM（例如电视机）。

*2 如果所连接的设备不支持多声道环绕声，则音频输出为向下混合 2 声道 PCM。

*3 播放不含副画面声音或按键操作音的 BD-Video 时，音频的输出格式与“BD-Video 副音”设为“关”时相同。

*4 播放含有副画面声音或按键操作音的 BD-Video 时，音频的输出为 5.1 声道。

*5 使用 PCM 输出，Dolby Digital EX 成为解码为 Dolby Digital 的 PCM 音频，录制到 DVD-Video 上的 DTS-ES 成为解码为 DTS Digital Surround 的 PCM 音频，录制到 BD-Video 上的 DTS-ES 成为解码为 DTS-ES 的 PCM 音频。

*6 “BD-Video 副音”设为“开”时，Dolby Digital EX 输出为 Dolby Digital，DTS-ES 输出为 DTS Digital Surround，但如果播放不含副画面声音或按键操作音的 BD-Video，则声音将以原来的格式输出。

*7 任何情况下，最大输出为 7.1 声道 PCM。

*8 DTS-HD Master Audio 使用原始音频输出时，需要将“HDMI 视频格式”设定在“576p/480p”以上的视频格式（⇒23）。

推荐的音频输出设定

音频输出设定取决于所连接的设备，请参考下表进行设定。

按 [功能选择] 键 ⇨ 选择“其他功能” ⇨ 按 [确定] 键 ⇨ 选择“初始设定”

⇨ 按 [确定] 键 ⇨ 选择“声音” ⇨ 设定每个项目

每个项目具体内容请参阅第 22 页。

初始设定菜单		连接的设备			
		通过 HDMI 线 连接电视机*1	通过 HDMI 线连接有 HD 音频*2 解码器的 接收器	通过 HDMI 线连接无 HD 音频*2 解码器的 接收器	通过光纤连 接接收器
“数字音频 输出”	“Dolby D/ Dolby D +/- Dolby TrueHD”	“PCM”	“ <u>Bitstream</u> ”	“PCM”	“PCM”
	“DTS/DTS-HD”	“PCM”	“ <u>Bitstream</u> ”	“PCM”	“PCM”
	“BD-Video 副音”	“关”	“关”	“关”	“关”
“PCM向下取样变换”		无效	无效	无效	“关”*3
“向下混合”		“ <u>立体声</u> ”	无效	无效	“ <u>立体声</u> ”*4

● 带下划线的项目为出厂设定，没有必要改变。

*1 如果不是通过 HDMI 线连接到电视机，这些设定无效。

*2 HD 音频：Dolby Digital Plus, Dolby TrueHD, DTS-HD High Resolution Audio 和 DTS-HD Master Audio。

*3 如果所连设备不支持 96 千赫，设定为“开”。

*4 如果所连设备支持虚拟环绕功能，设定为“环绕编码”。

MP3/JPEG/AVCHD/DivX/mkv/m2ts/ts 文件

MP3

格式	MP3
扩展名	文件扩展名必须是“.mp3”或“.MP3”。
比特率	8kbps 到 320kbps
取样频率	8 千赫 / 16 千赫 / 32 千赫 / 12 千赫 / 24 千赫 / 48 千赫 / 11 千赫 / 22 千赫 / 44.1 千赫
参考	ID3 标签：版本1、2.2、2.3 (只显示曲目名、表演者)

JPEG

格式	JPEG
扩展名	文件扩展名必须是“.jpg”或“.JPG”。
图像	像素从 34x34 到 8192x8192。 (次取样频率 4: 2: 2、4: 2: 0 或 4: 4: 4)
参考	<ul style="list-style-type: none"> ● JPEG 符合 DCF*。 ● 不支持 MOTION JPEG。

* 相机文件设计标准: JEITA。

- BD-RE 符合 UDF 2.5。

AVCHD

格式	高清摄像机使用的 AVCHD (V1.0) 格式 (Panasonic 和某些其他品牌摄像机)
编码	MPEG-4 AVC/H.264

- 碟片符合 UDF 2.5。

网络高清素材

扩展名	视频编码格式	音频格式
.avi/.divx	DivX	MP3/MPEG/Dolby Digital
.mkv	MPEG4(H. 264/avc)	Dolby Digital/DTS
	DivX	MP3/MPEG/Dolby Digital
.m2ts/.ts	MPEG4(H. 264/avc)	Dolby Digital/DTS

注意

- 由于文件写入方法和文件夹结构不同，可能无法以所标记的顺序播放或不能播放。
- CD-R, CD-RW : ISO9660 的 1 级或 2 级 (扩展格式除外)，Joliet
本机兼容多序列碟片。
本机不支持 packet writing。
- DVD-R, DVD-R DL (AVCHD 除外): ISO9660 1 级或 2 级 (扩展格式除外)，
Joliet, UDF bridge (UDF 1.02/ISO9660)
本机不兼容多序列碟片。
本机不支持 packet writing。

本机可以播放的文件夹的结构

- 在文件夹选择画面中，只能显示同一级别的文件夹。若要进入下一级文件夹，请选择文件夹并按 [确定] 键；若要返回上一级文件夹，请选择“返回上级目录”，并按 [确定] 键。

：本机可以显示的文件夹

***：号码

XXX：字母

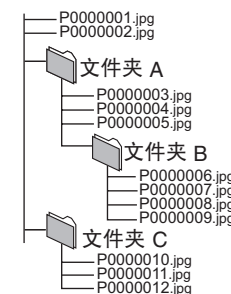
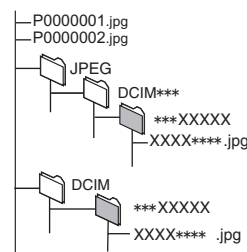
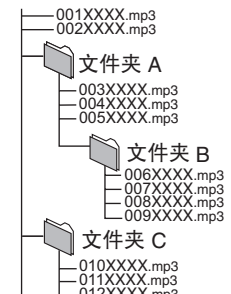
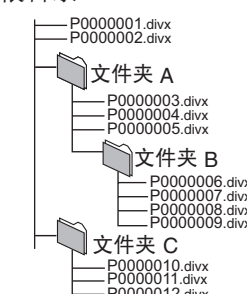
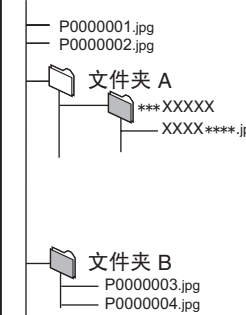
静止图片（JPEG）文件夹的结构	
<p>DVD-R^{*1}/DVD-R DL^{*1}/DVD-RW^{*1}/+R^{*1}/ +RW^{*1}/+R DL^{*1}/CD-R^{*2}/CD-RW^{*2} 文件夹中的文件按照它们的更新或拍摄顺序显示。</p> <p>例如： 根目录</p> 	<p>BD-R^{*3}/BD-RE^{*3} ● 不显示文件夹结构。</p> <p>例如： 根目录</p> 
<p>MP3 文件夹的结构</p> <p>BD-R/BD-RE/DVD-R/DVD-R DL/DVD-RW/ +R/+RW/+R DL/CD-R/CD-RW/USB 设备 按照想要播放的顺序在文件名前面加上 3 位数字。</p> <p>例如： 根目录</p> 	<p>DivX/mkv/ts/m2ts 文件夹的结构</p> <p>BD-R^{*4}/BD-RE^{*4}/DVD-R^{*4}/DVD-R DL^{*4}/DVD-RW^{*4}/ +R^{*4}/+RW^{*4}/+R DL^{*4}/CD-R^{*4}/CD-RW^{*4}/USB 设备^{*4} 文件夹中的文件按照它们的更新或创建顺序显示。</p> <p>例如： 根目录</p> 
<p>USB 设备^{*3} 显示当前文件夹中的 JPEG 文件。 ● 不显示文件夹结构。</p> <p>例如： 根目录</p> 	

*1 可识别图像、文件夹的最大数目总计：3000 个图片和 300 个文件夹。

*2 可识别图像、文件夹的最大数目总计：999 个图片和 99 个文件夹。

*3 可识别图像、文件夹的最大数目总计：9999 个图片和 300 个文件夹。

*4 可识别文件、文件夹的最大数目总计：9999 个文件和 300 个文件夹。

规格

工作温度范围: +5°C至+35°C

工作湿度范围: 10%至80%相对湿度(无结露)

信号系统: PAL/NTSC

视频输出:

输出电平: 1.0 Vp-p(75 欧)

输出连接器: 管脚插孔(1 路)

音频输出:

输出电平: 2 Vrms(1 千赫, 0 分贝)

输出端子: 管脚插孔

端子数目: 2 声道: 1 系统

数字音频输出:

光学数字输出: 光纤端子

HDMI AV 输出:

输出连接: A 型连接器(19pin)

HDMI(高倍色彩还原、x.v.Colour™、高比特率音频)

- 本机支持“HDAVI Control 1”功能

USB 设备:

USB 2.0: 1 系统

激光规格:

1 类激光产品

波长: 780 纳米(CDs)/

655 纳米(DVDs)/

405 纳米(BDs)

激光能量:

由于有安全保护装置, 无危险射线射出。

电源: 交流 220-240 伏, 50/60 赫兹

耗电量: 约 11 瓦

待机模式耗电量:

快速启动: 关 约 0.5 瓦

快速启动: 开 约 5.5 瓦

尺寸(宽×深×高):

430 毫米×207 毫米×49 毫米(包括突出部分)

430 毫米×199 毫米×49 毫米(不包括突出部分)

主机重量: 约 1.9 公斤

注意

规格如有变更, 恕不另行通知。

词汇表

AVCHD

AVCHD 是高清晰度摄像机的一种新格式（标准），可用于录制和播放高分辨率 HD 图像。

BD-J

某些 BD-Video 含有 Java 程序，这些程序叫做 BD-J。在播放视频同时可享受互动操作。

高倍色彩还原（Deep Color）

本机采用了 HDMI（Deep Color）技术，可以在连接到兼容电视机时再现更高的色级（4096 级）。

透过平滑、细微的层次和最小限度的色带，可获得特别丰富、自然的色彩。

[如果连接到不支持 Deep Color 的电视机，则会再现没有 Deep Color 的较低色级 (256 级)。本机将会自动设定适当的输出，以适应所连接的电视机。]

Dolby Digital

这是一种由杜比实验室开发的杜比数字信号进行编码的方法。除立体声（双声道）音频外，这些信号也可以是多声道音频。

Dolby Digital Plus

使用 Dolby Digital Plus 可以实现多声道、高质量的音频。BD-Video 支持 7.1 声道输出。

Dolby TrueHD

Dolby TrueHD 是高品质音频格式。BD-Video 支持 7.1 声道输出。

DTS（数字影剧院系统）

此环绕声系统用于世界各地的许多影剧院中。声道之间的分离非常好，因此能获得真实的音响效果。

DTS-HD

DTS-HD 是用于影院剧的高品质音频模式。DTS Digital 环绕设备将 DTS-HD 作为 DTS Digital 环绕音频播放。

BD-Video 支持 7.1 声道输出。

DTS-HD High Resolution Audio

通过改善以前的 DTS、DTS-ES 和 DTS 96/24 格式而获得的一种信号格式。它兼容取样频率 96 千赫 / 48 千赫。BD-Video 支持 7.1 声道输出。

DTS-HD Master Audio

这是一种无损音频格式，最高可兼容 96 千赫 / 7.1 声道。此外，利用无损音频编码技术，还可以忠实地再现主体声音。BD-Video 支持 7.1 声道输出。

HDMI（高清晰度多媒体接口）

HDMI 是下一代消费电子产品数字接口。不同于传统链接，它使用单根电缆来传输未压缩的视频和音频信号。

LPCM（线性 PCM）

这些是与 CD 上所见到信号相类似的未压缩的数字信号。

PCM

是一种将模拟音频转换成数字音频的方式。让您轻松享受数字音频。

x.v.Colour™

x.v.Colour™ 是与 xvYCC 格式兼容的格式的名称，是动态图像中扩展色的国际标准，并遵循信号传输规则。

用 HDMI 线连接到支持 x.v.Colour™ 的电视机时，可以欣赏到色域更广的鲜明色彩，获得更加真实的图像。

24p

以每秒 24 帧录制的逐行图像。

Java 以及所有基于 Java 的商标及图标均为 Sun Microsystems, Inc.在美国及其他国家的商标或注册商标。
由 Dolby Laboratories 授权制造。 杜比、Dolby 和双 D 标志是 Dolby Laboratories 的商标。
在美国专利 #s: 5,451,942; 5,956,674; 5,974,380; 5,978,762; 6,487,535 及其他美国和世界范围的已颁发和未定的专利的许可下生产。 DTS 及其符号是注册商标, & DTS-HD、DTS-HD Advanced Digital Out 和 DTS 标志是 DTS, Inc. 的商标。 产品包含软件。© DTS, Inc. 保留所有权。
美国专利号 6,836,549; 6,381,747; 7,050,698; 6,516,132;和5,583,936。
本产品属版权保护技术, 受某些美国专利法规和 Rovi 公司的其他知识产权保护。严禁仿冒仿制, 违者必究。
HDMI, HDMI 标志和 High-Definition Multimedia Interface 是 HDMI Licensing LLC 的商标或注册商标。
本产品经 AVC 和 VC-1 专利授权许可, 允许个人或非商业性活动的消费者使用本机进行 (i) 对符合 AVC 标准和 VC-1 标准 (“AVC/VC-1 Video”) 的视频编码和 (或) (ii) 对已经被个人或非商业性活动使用中的 AVC/VC-1 视频和 (或) 从指定视频提供商获得的 AVC/VC-1 视频进行解码。未经许可或授权, 不得做任何其他使用。如果想获得其他信息, 请登录 MPEG LA, LCC 网站查询。 http://www.mpegla.com 。
HDAVI Control™是 Panasonic Corporation 的商标。
x.v.Colour™ 是商标。
“AVCHD” 和 “AVCHD” 标识是 Panasonic Corporation 和 Sony Corporation 的商标。
“Blu-ray Disc” 是商标。
“BONUSVIEW” 是 Blu-ray Disc Association 的商标。
DivX®为 DivX 公司注册商标, 未经许可不得使用。

This product incorporates the following software:

- (1) the software developed independently by or for Panasonic Corporation,
- (2) the software owned by third party and licensed to Panasonic Corporation,
- (3) the software licensed under the GNU General Public License, Version 2 (GPL v2),
- (4) the software licensed under the GNU LESSER General Public License, Version 2.1 (LGPL v2.1) and/or,
- (5) open sourced software other than the software licensed under the GPL v2 and/or LGPL v2.1

For the software categorized as (3) and (4), please refer to the terms and conditions of GPL v2 and LGPL v2.1, as the case may be at <http://www.gnu.org/licenses/old-licenses/gpl-2.0.html> and <http://www.gnu.org/licenses/old-licenses/lgpl-2.1.html>.

In addition, the software categorized as (3) and (4) are copyrighted by several individuals. Please refer to the copyright notice of those individuals at <http://panasonic.cn/support/download/driver/>

The GPL/LGPL software is distributed in the hope that it will be useful, but WITHOUT ANY WARRANTY, without even the implied warranty of MERCHANTABILITY or FITNESS FOR A PARTICULAR PURPOSE.

At least three (3) years from delivery of products, Panasonic will give to any third party who contact us at the contact information provided below, for a charge no more than our cost of physically performing source code distribution, a complete machine-readable copy of the corresponding source code covered under GPL v2/LGPL v2.1.

Contact Information
gnu@chmavc.panasonic.com.cn

Source code is also freely available to you and any other member of the public via our website below.
<http://panasonic.cn/support/download/driver/>

化学物质含有表

部件名称	有毒有害物质或元素					
	铅 (Pb)	汞 (Hg)	镉 (Cd)	六价铬 (Cr(VI))	多溴联苯 (PBB)	多溴二苯醚 (PBDE)
印刷电路板	×	○	○	○	○	○
外壳	○	○	○	○	○	○
机芯	○	○	○	○	○	○
光头	×	○	○	○	○	○
遥控器	×	○	○	○	○	○
AV线	○	○	○	○	○	○
AC电源线	○	○	○	○	○	○

○：表示该有毒有害物质在该部件所有均质材料中的含量均在 SJ/T 11363-2006 规定的限量要求以下。

×：表示该有毒有害物质至少在该部件的某一均质材料中的含量超出 SJ/T 11363-2006 规定的限量要求。

对于表示“×”的情况，属于欧盟 RoHS 指令的豁免项目。

 与产品配套使用的遥控器的环保使用期限为 10 年。

- 如果看到这种标记 -

在欧盟以外其它国家的废物处置信息。



此符号仅在欧盟有效。
如果要废弃此产品，请与当地机构或经销商联系，获取正确的废弃方法。

松下电器产业株式会社（日本大阪）监制
中国华录·松下电子信息有限公司 制造 中国制造
本产品按照企业标准：Q/ZHM·01 设计制造
大连高新技术产业园区七贤岭华路 1 号

Panasonic 官方网站：<http://panasonic.cn>

中国华录·松下电子信息有限公司网址：<http://chpavc.panasonic.cn>

Panasonic 客户咨询服务中心：

400-810-0781；800-810-0781（固定电话）



VQT2Z65
C0810LX0
中国印刷