

# Panasonic®

## 使用说明书 真空吸尘器

符合国家标准: GB4706.1-2005 GB4706.7-2004  
GB4343.1-2003 GB17625.1-2003

型号 MC-E7113/E7111

安全注意事项.....2

部件名称.....6

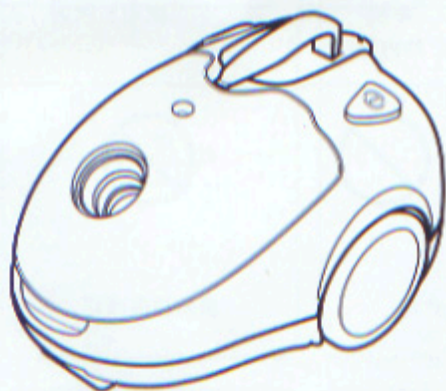

使用方法.....8

储存方法.....9

更换尘袋.....10

产品维护.....12

故障及维修.....14

产品规格.....封底

使用前

使用方法

如果有必要时

本产品的电源线柔软易弯曲, 如果损坏, 必须由松下特约维修点或专业人员维修, 以免造成危险。

- 在使用吸尘器之前请详细阅读本说明书, 以便正确操作, 延长使用寿命, 阅读后, 请妥善保管, 以便随时查阅。

为避免危及使用者或他人的人身安全以及造成财产损失，请务必遵守如下安全注意事项

■ 对于因无视标志内容、错误操作而产生的危险或损失程度，用以下标志进行区分并加以说明。



**警告**

该标志表示“不正确操作可能造成死亡或重伤”。



**注意**

该标志表示“不正确操作可能造成人身伤害或财产损失”。

■ 以下图例对必须遵守的事项进行区分，并加以说明。（以下是本说明书中所使用的标志的两个例子。）



该标志表示不能做（禁止）的内容。



该标志表示必须执行（强制）的内容。



警告



- 严禁在具有易燃性的物体或带火种的物体附近使用吸尘器(例如汽油、煤油、稀释剂或未熄灭的烟头等)。

以免造成爆炸或火灾事故。

- 禁止用水清洗或在浴室附近使用。



以免造成触电。

- 禁止用湿手拔插电源插头。



以免造成触电。

- 禁止拆卸、修理、改造吸尘器。



以免引起火灾或机器异常。

- 定期清洁电源插头。



以免因为绝缘不良造成火灾。

- 可靠地将电源插头插入至根部。



以免造成触电或因过热造成火灾。

- 保养或检查前应拔出电源插头。



以免造成触电或人身伤害。

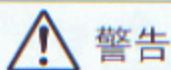

## 警告

- 严禁损坏电源线或电源插头。



以免造成触电、短路或火灾。

- 本器具不能由无人看管的儿童或体弱者使用，也不能让儿童当作玩具。



- 拔出电源插头时请握住插头，请勿直接拉拽电源线。

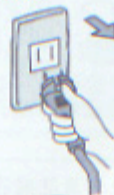

以免造成触电、或由短路引起火灾。

- 严禁靠近烟火



以免排气扩大火势引起火灾，或者因机体变形造成短路或火灾。

### 紧急情况处理措施

- 如果发生异常(例如闻到燃烧气味)，请立即关掉电源开关，拔掉电源插头。



(虽然电动机装有热切断安全装置，但某些外部因素可能使吸尘器过热，此时请勿使用，否则可能造成触电或引起火灾。)

- 立即联系当地的销售店或各服务网点。



## 注意

- 卷回电源线时，应用手拿住电源插头，使电源线平缓收回。



若被插头击中，可能造成人身伤害。

- 不使用吸尘器时请拔出电源插头。



可能由于绝缘不良造成伤害、烫伤、触电或火灾。

## 为了延长吸尘器的使用寿命，请务必遵守

- 此吸尘器只适合家庭使用，不适合商业或工业用途或清洁以外的其它用途。
- 请小心保管软管，以免破损。
- 严禁吸入液体、潮湿的垃圾或尖锐物品(如玻璃等)，以免损坏产品。
- 当未安装延长管和地面吸嘴时，请勿直接使用软管吸尘，以免磨损管壁，造成损坏。
- 当进气口阻塞时请勿使用，以免过热造成损坏。
- 当提起吸尘器时请务必抓住把手。(如果软管和延长管没有很好安装到位或者用软管提本体，可能损坏软管或划坏地板。)

# 部件名称

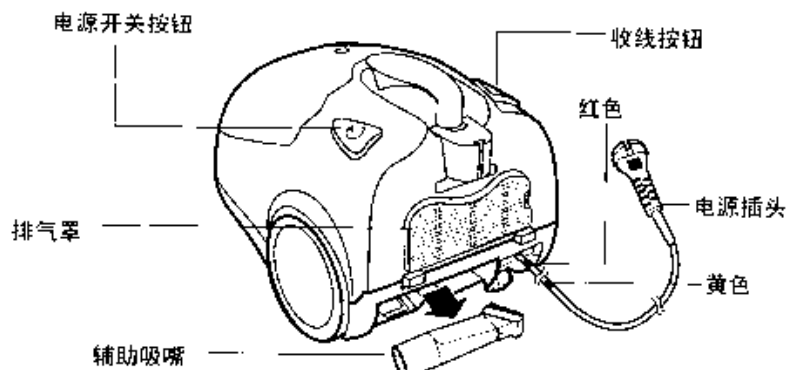
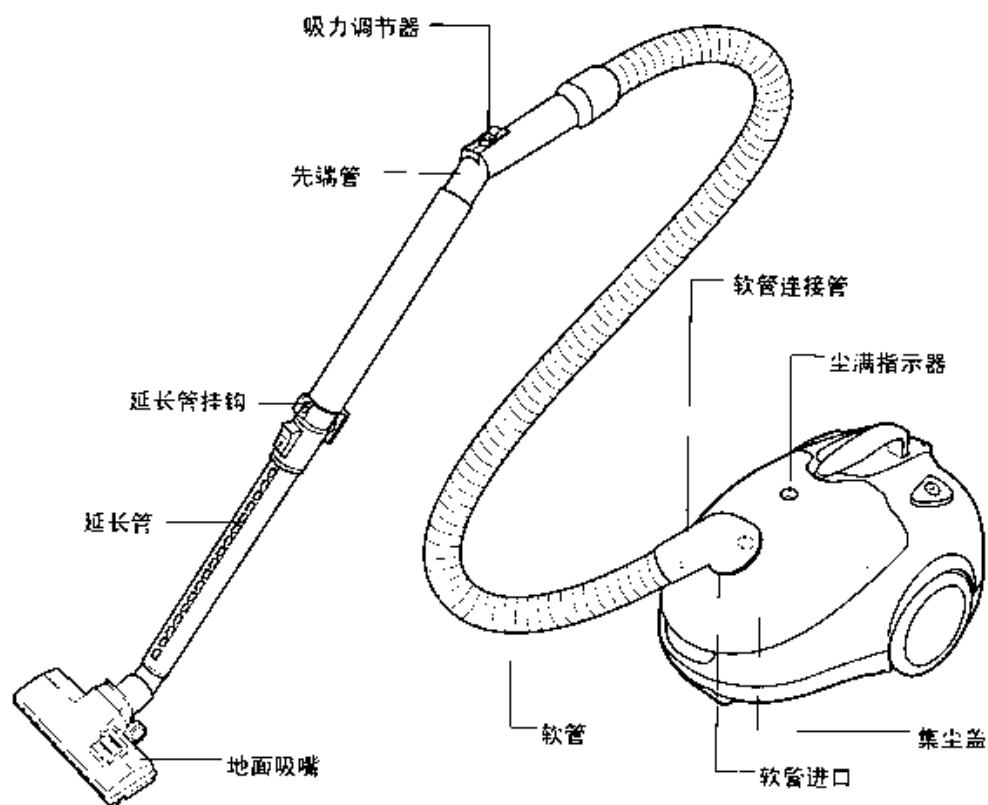

● 拉出电源线时，请用手扶住本体，然后以黄色标记为准，切勿将电源线拉到红色标记以上。（以免造成电源线损坏。）

### 辅助吸嘴



- 缝隙吸嘴

用于散热器、缝隙、角落、护壁板和垫子的清洁。



- 搁架吸嘴

用于家具、软百叶窗和书柜的清洁。

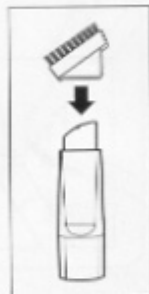

### 软管的连接



连接按钮

弹扣

- 不要将软管弯折、拉扯、踩踏或将重物放在上面。



- 将软管接管插入软管进口，直到两弹扣锁住为止。需卸下软管时，按住连接按钮向外拔即可。



- 按下按钮，可以调节伸缩管的长度。

按钮

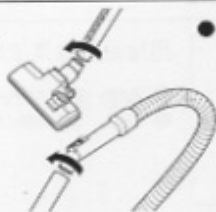

- 连接地面吸嘴与延长管或连接延长管与软管时，轻轻旋转，将其牢固的拧在一起即可。

# 使用方法

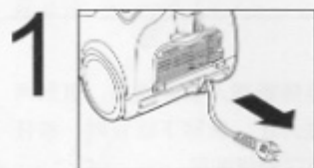

1 拉出电源线将插头插入插座。



2 轻轻按下电源开关按钮打开吸尘器。

● 再按则关闭吸尘器。

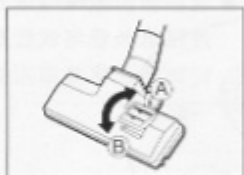

3 用地面吸嘴清洁地毯或地板时的切换位置。

- 地板：调到A侧(毛刷伸出)；
- 地毯：调到B侧(毛刷收回)。



4 使用结束时，将插头拔出，按住收线按钮，收回电源线。

● 收线时，拿住插头，再按住收线按钮中部，以免造成损坏。



# 储存方法

## ■ 储存位置

- 将延长管挂钩垂直插入延长管插槽内。

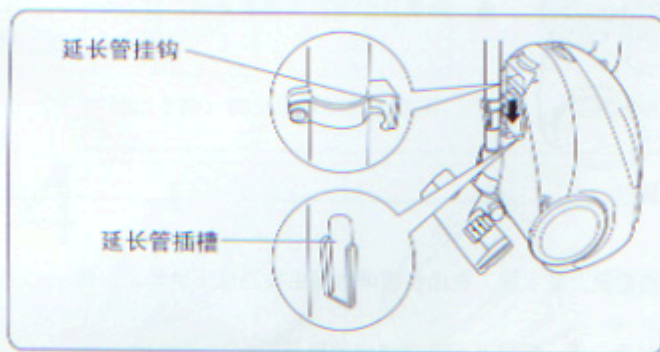

## ■ 停放状态

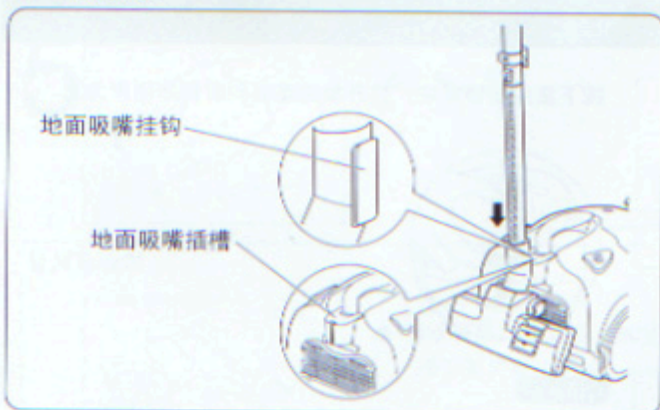

- 如果您使用时想休息一下，可以按如图所示方法放置软管和延长管。

### 请求

当需要停放吸尘器时，请首先关掉电源，以防止吸尘器过热。

# 更换尘袋

## ■ 尘袋需要更换指示

尘满指示器

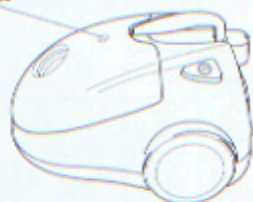

将地面吸嘴拿离地面，如果尘满指示器指示红色，则表示尘袋已满需要更换。

### 请求

- 如果尘袋未安装好，则不能完全盖上集尘盖。在操作前请确保尘袋已经正确装上，否则灰尘将泄漏出来。
- 不要将尘袋夹在集尘盖与密封条之间，确保其能在本体中伸展开。

## 更换尘袋

1

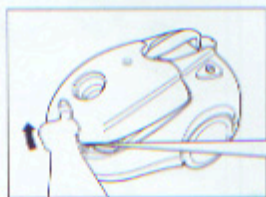

按下集尘盖锁紧块，打开集尘盖直到听到咔嚓声为止。



2



### 请求

- 先将把手按如图所示方向稳固地放到底。

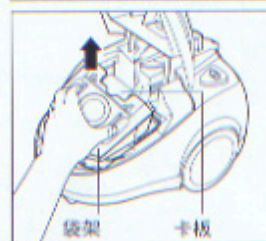

拿出袋架。

3

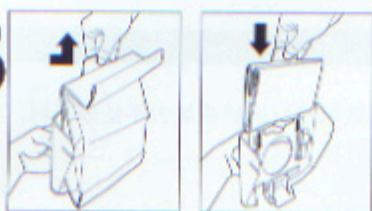

抽出卡板，将尘袋从袋架上拿下。



将卡板按如图所示插入袋架。

4

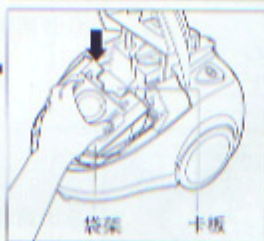

袋架 卡板



放置袋架。

**请求**

- 小心地将纸袋完全放在本体中。

5



盖上集尘盖。

使用布袋时



袋夹

- 滑动袋夹打开尘袋，倒出垃圾，将袋夹滑回原处即可。（请不要将袋夹扔掉。）
- 再次将卡板滑回袋架槽内，盖上集尘盖。

安装布袋时，请确保布袋和袋夹对齐。

将布袋装入本体中时，请将袋夹斜放进去。



袋夹



袋夹



**警告**

- 维护前  
关掉电源开关，拔下电源插头。

### 请求

- 将过滤网风干。

### 地面吸嘴

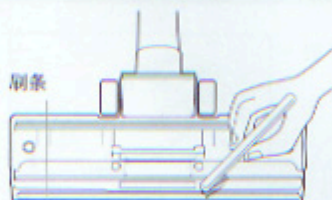

- 每月检查一次。  
利用旧牙刷之类的东西刷掉脏物、絮状物。

### 本体清洁



- 用湿软布擦拭。

### 进风滤网的维护

- 当进风滤网维护后吸力不能恢复时，则进行以下操作。

1



打开集尘盖。

2



拿出滤网。

3



用水轻轻洗净后  
在阴凉处风干。

4

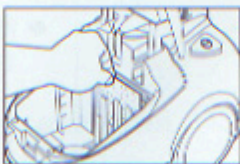

放回本体中

### 请求

- 请确保将滤网放回本体中，如果未安装滤网，将会造成电机故障。
- 请勿用洗衣机清洗，或用烘干机及其他热源烘干滤网。

1

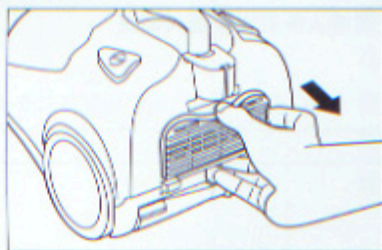

● 排气滤网

排气滤网装在吸尘器的后部。这层滤网能过滤排气中的细小灰尘微粒。当滤网变脏时，请更换上干净的滤网，如图所示扣住排气罩拉出即可。更换排气滤网后，按如图所示装回原处。

2

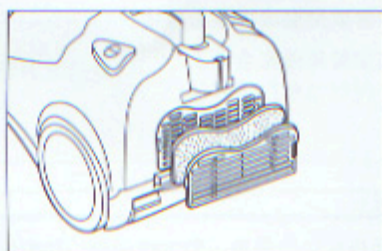

3

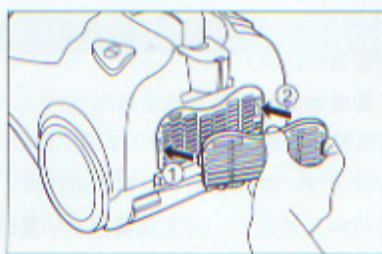

**请求**

重要：在滤网正确安装前请勿使用吸尘器，否则会损坏电机。

如果有必要时

# 故障及维修

问题点	检查方法
电机不转。	<ul style="list-style-type: none"><li>● 电源插头是否完全插入插座？</li></ul>
吸力减弱。	<ul style="list-style-type: none"><li>● 尘袋是否已满？</li><li>● 软管或地面吸嘴是否被堵住？</li><li>● 集尘盖是否完全合上？</li></ul>
在使用过程中电机停止转动。	<ul style="list-style-type: none"><li>● 尘袋是否已满？</li><li>● 软管或地面吸嘴是否被堵住？</li><li>● 是否是安全装置启动？</li></ul> <ol style="list-style-type: none"><li>① 清除尘袋、地面吸嘴和软管中的垃圾。</li><li>② 等待60分钟左右，安全装置将自动复位，可以重新启动吸尘器。</li></ol>

## 请求

- 如果检查后问题依然存在，请立即联系当地的特约销售店或各服务网点。

## 问题点

电源线无法完全收回。

## 检查方法

- ① 检查电源线是否不均匀地缠绕在了卷线轴上。拉出2-3米电源线再回卷。
- ② 检查电源线是否缠绕在一起。按下收线按钮，反复地将电源线卷入和拉出(拉出电源线时不要过分地拉扯)。

在检查后如果仍有  
问题存在。

立即联系当地的特约销售店或各服务网点。请勿擅自修理。

### 注意

- 在使用过程中，吸尘器本体、电源线以及电源插头的温度会有一些程度的上升，并非异常。

## 安全装置

- 当安全装置启动时  
当尘袋已满或地面吸嘴、软管、进气口或出气口被垃圾阻塞后仍然连续使用很长时间时，为了防止电机过热，热切断安全装置此时会启动。
- 如何处理  
更换尘袋或清除地面吸嘴和软管中的垃圾。
- 何时再使用  
等待60分钟左右(取决于周围环境的温度)。安全装置将复位，然后可以重新使用。

如果有必要时

# 产品规格

产品型号	MC-E7113	MC-E7111	
电源	AC220V 50Hz		
额定功率	1300W	1200W	
集尘量	1.8L		
收线装置	有		
排气滤网	标准		
延长管	树脂伸缩		
地面吸嘴	两用	两用	
尺寸(H×W×L)	260mm x 245mm x 370mm		
净重	4.1kg		
电源线长度	5.0m		
纸袋	备品	一个	无
	另购	可	可

## 单卖品

名称	型号
纸袋(5个/包)	C-20E

### 松下电化住宅设备机器(杭州)有限公司

Panasonic Home Appliances (Hangzhou) Co., Ltd  
 浙江省杭州市杭州经济技术开发区松乔路2号  
 邮编: 310018

© 2006 Panasonic Home Appliances (Hangzhou) Co., Ltd. All Rights Reserved.

网址: <http://panasonic.cn>

松下电器顾客咨询服务中心免费电话: 800-810-0781  
 手机/小灵通/未开通800业务地区: 400-810-0781

C01ZYR10R  
 T0606-1017