

Panasonic®

使用说明书

(家用) 电吹风

型号 EH-WNE2H

EH-WND2G

目录

安全注意事项.....	2	负离子技术.....	6
部件名称.....	5	电吹风的保养.....	6
风嘴的安装和拆卸方法.....	5	故障排除.....	8
电吹风的基本使用方法.....	5	规格.....	9

感谢您购买松下电器产品。

在使用本产品前，请仔细阅读本说明书并妥善保管，以备将来参考。



安全注意事项

为减少故障、触电、受伤、火灾、死亡以及设备或财产损失的危险，请务必遵守以下安全注意事项。

标志说明

以下标志用于对因无视标志说明和使用不当而导致的危险、伤害和财产损失的程度进行分类和描述。

 **警告** 表示可能会导致重伤或死亡的潜在危险。

 **注意** 表示可能会导致轻伤或财产损失的危险。

以下标志用于对需要遵循的说明的种类进行分类和描述。

 此标志用于提醒用户注意禁止采取的操作步骤。

 此标志用于提醒用户注意为了安全操作本产品而必须遵循的操作步骤。

安全注意事项中的插图与实物可能有差异。

警告

 **电源线或插头损坏、发热时，请勿使用。**
- 否则可能导致烫伤、触电或由于短路而导致火灾。

 **插入插座的电源插头松动时，请勿使用。**
- 否则可能导致烫伤、触电或因短路而引发火灾。

 **请勿损坏或改装、或用力弯曲、拉拔或扭曲电源线。**
另外，**请勿在电源线上放置重物或挤压电源线。**
- 否则可能导致触电或因短路而引发火灾。

 **请勿在捆着电源线的状态下使用。**
- 否则可能导致触电或火灾。

 **请勿在电源开关开启的状态下远离。**
- 否则可能导致火灾。

 **请勿在手湿的情况下将电源插头连接到家用电源插座中，或从家用电源插座中拔出。**
- 否则可能导致触电和受伤。

 **请勿在手湿的情况下使用。**
- 否则可能发生触电或由于短路而导致火灾。

 **请勿在石油气或其它易燃品（例如挥发剂、涂料稀释剂、喷雾剂等）附近使用。**
- 否则可能导致触电或火灾。

 **请勿堵塞或将发卡等异物插入出风口、入风口和负离子发射口。**
- 否则可能导致烫伤、触电或火灾。

 **请勿放置或存放在靠近浴室、水槽、有水或其它盛有液体、高度潮湿的地方。**
- 否则可能导致爆炸或火灾。

 **请勿在存放时将电源线缠绕在本体和手柄上。**
- 否则可能导致电源线断线，发生烫伤、触电或由于短路而导致火灾。



 **请勿存放在儿童和婴幼儿的接触范围之内。请勿让儿童和婴幼儿玩耍。**
- 否则可能导致烫伤、触电和受伤。





警告



请勿自行修理、拆卸或改装电吹风。

- 否则可能因为起火或动作异常而导致受伤。
- 需要修理时，请联系客户咨询服务中心。

请勿将本电吹风浸泡在水中。

请勿在洗澡或淋浴时使用本电吹风。

请勿在盛水的浴缸、淋浴器、洗脸盆或其它器皿附近使用本电吹风。



- 否则可能导致触电。



上記符号表示“禁止在洗澡或淋浴时使用”

发生异常和故障时，请立即停止使用并拔下电源插头。

- 在这种情况下使用本产品可能会导致触电、受伤或火灾。



< 异常或故障的例子 >

- 不出风。
- 经常停止。
- 内部发红，有烟冒出。

- 请立即联系客户咨询服务中心。



定期清洁电源插头，防止灰尘积聚。

- 否则可能因潮湿造成绝缘故障，从而引发火灾。
- 断开电源插头，然后用干布擦拭。



拔下电源插头时，请勿拉扯电源线，请务必握着电源插头拔出。

- 否则可能导致电源线断线，发生烫伤、触电或由于短路而导致火灾。

充分插入电源插头。



请务必使用 220 V~电压。

请单独使用插座，不要使用电源接线板。

- 否则可能导致触电或火灾。



电吹风吹热风时，如果在出风口看见火花，请停止使用，清除出风口和入风口附着的灰尘。

- 否则可能导致烫伤或火灾。



使用后请务必将电源开关设置为 [0] 档状态，将电源插头从插座上拔出。

- 否则可能导致烫伤或火灾。



本产品必须安装固定在洗澡或淋浴时触及不到的地方，并且产品的安装固定须保证手持部分在完全拉直时，洗澡和淋浴时仍无法触及。

- 否则可能导致意外的发生或受伤。



为了保障您的安全，建议在浴室供电的电气回路中安装一个额定漏电动作电流不超过 30 mA 的漏电保护装置（RCD），向 RCD 安装商咨询。

- 否则可能导致意外的发生或受伤。



在浴室内使用后拔下插头，因为即使电吹风断电后，接近水仍存在危险。

- 否则可能导致意外的发生或受伤。



如果电源线损坏，为避免危险，必须由制造商、其维修部或类似部门的专业人员更换。

- 否则可能导致意外的发生或受伤。



警告

- 请妥善处理本产品的包装袋和电源插头护套，使其远离婴幼儿。
- 否则可能导致婴幼儿窒息等意外发生。

- 本产品不宜供肢体、感官或精神上有残疾者、或缺乏经验和知识者（包括儿童）使用，必须有监护者从旁监督并对本产品的使用加以指导，且对使用者的安全能承担责任。并应照看好儿童，确保他们不玩耍本产品。
- 否则可能导致意外的发生或受伤。

注意

- 避免摔落电吹风或让电吹风受到强烈的撞击。
- 否则可能导致触电或火灾。
- 使用过程中，出风口和风嘴可能会变热，使用时请勿用手触摸。
- 否则可能导致烫伤。
- 请勿在入风口破损的状态下使用。
- 否则头发可能卷入入风口，导致头发受损。
- 请勿对婴幼儿使用。
- 否则可能造成烫伤。
- 电源线在扭曲的状态下请勿收纳。
- 否则可能导致电源线断线，发生触电或由于短路而导致火灾。
- 请仅用于吹干头发和整发。请勿给宠物使用和用来吹干鞋子和衣物等。
- 否则可能导致烫伤或火灾。

- 入风口和头发之间请保持10厘米以上的距离。
- 否则可能会导致头发被吸入电吹风内，从而导致受损。



- 出风口和头发之间请保持3厘米以上的距离。
- 否则可能导致头发的灼伤。



展开或折叠手柄时，请勿接触下图中的阴影部分。
- 否则可能导致手指受伤。

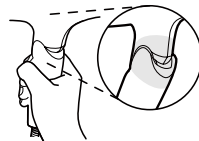

说明

本电吹风自带过热保护装置，能在电吹风温度过高的时候，自动切换成冷风。此时立刻关闭电源开关并从电源插座上拔下插头，让它冷却几分钟后再使用。检查入风口和出风口没有绒毛或头发时，再开启电源开关。



部件名称

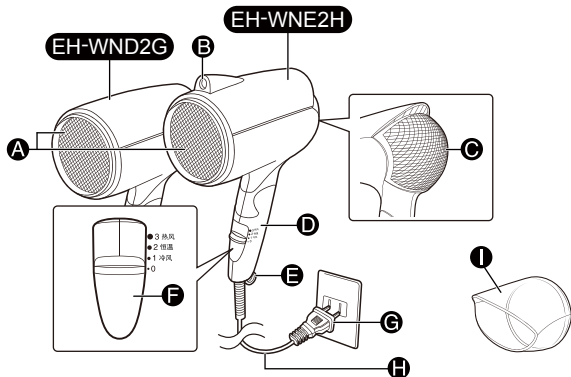

- A 出风口
- B 负离子发射口
- C 入风口
- D 手柄
- E 挂环
- F 电源开关
- 3：热风档
- 2：恒温档*
- 1：冷风档
- 0：关
- G 电源插头
- H 电源线
- I 集风嘴

*注：根据 GB/T23106标准要求，在带风嘴状态下进行的测量。

(本说明书内部分地方仅使用EH-WNE2H的图片作为示意图。)

风嘴的安装和拆卸方法

安装方法

- 将集风嘴对准本体出风口安装，直到听到“咔”一声，说明集风嘴已固定。

拆卸方法

- 将集风嘴从本体出风口处向下拧取，取下集风嘴。

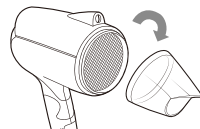

电吹风的基本使用方法

- 1 在使用电吹风之前，请先确认电源开关设置在 [0] 档位置，然后插入电源插头，并开启电源开关。

- 如想将头发迅速吹干，请将集风嘴调整到如右图所示。

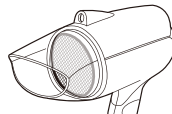

2 选择风温风力。

- 3：热风档
- 2：恒温档
- 1：冷风档

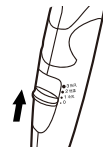

- 如果想将头发迅速吹干，请将电源开关设置在 [3 热风档] 的位置。



3 用电吹风将头发吹干。

- 从头发根部吹起，可快速干发。
- 如果您担心发质受损，请将电源开关设置在 [1 冷风档] 或 [2 恒温档] 的位置。
- 出风口和头发之间请保持 3 厘米以上的距离。
- 入风口和头发之间请保持 10 厘米以上的距离。



4 将电源开关设置在 [0] 档的位置，然后从插座上拔出电源插头。

- 待完全冷却后，请务必收纳在干燥的地方。

负离子技术 (EH-WNE2H专用)

(负离子的产生方法: 高压放电)

其直径不到水蒸汽的 1/100, 因此肉眼无法看见。

负离子是空气中带负电荷的氧气与水分结合而成的粒子。一般而言，头发很容易带正电荷。如果头发暴露在带有负电荷的离子中，可消除头发中的静电，使头发更加顺滑。使用本电吹风时可能会闻到异味。这种异味对身体没有任何危害。

- 注意：下述人不容易出现负离子的效果
 - 天然卷发的人
 - 头发容易卷曲的人
 - 发质本身很好，不易凌乱的人
 - 负离子烫发未超过 3-4 个月的人
 - 短发的人

电吹风的保养

- 请务必关闭电源开关并从家用电源插座中拔出电源插头（出风口保养时除外）。

本体的保养

电吹风变脏时，请进行清洁。
请使用稍微蘸有自来水或肥皂水的软布清洁外壳。

▶ 注意

- 请勿使用涂料稀释剂、苯、酒精或其它化学制品。
 - 否则可能会导致故障、破裂或褪色。
- 收纳电吹风时，如果仍有护发产品或化妆品粘附在手柄或机身上，可能会使塑料降解，导致褪色、破裂和故障。

入风口的保养

请至少每月清洁一次入风口。

- 用纸巾或牙刷清除入风口处的灰尘或头发等附着物。



- 请勿用指甲或尖锐物体等按压或摩擦入风口，否则可能会损坏入风口。

入风口内部有灰尘时：
建议用吸尘器 (a) 清除。

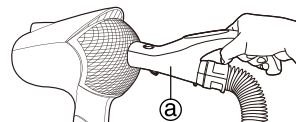



出风口的保养

请至少每月清洁一次出风口。

- 清洁出风口时，请将电源插头插进电源插座。
- 将电源开关设置在[1 冷风档]，然后用牙刷刷去灰尘、毛发等堵塞网格的异物并将其吹走。
- 保养过程中，请勿用手等堵塞入风口。
- 保养后初次使用电吹风时请小心，因其可能会吹出灰尘等。

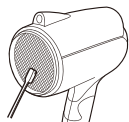

负离子发射口的保养（EH-WNE2H专用）

请每六个月清洁一次负离子发射口。

- 使用市售的棉棒进行清洁（我们建议您使用婴儿专用的细棉棒）。
- 此项保养可以使电吹风长期保持产生离子的效果。
- 将棉棒轻轻地插到尽头（约7 mm深），再轻轻转动两三次。

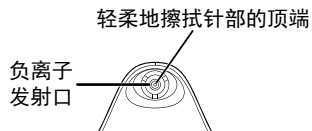



故障排除

故障	可能的原因	纠正措施
热风运行过程中，时常伴有冷风，甚至还会出现火花。（火花是由于作为保护装置的热敏开关的动作导致，不是危险。）	<ul style="list-style-type: none"> · 灰尘等堵塞入风口和出风口时，热敏开关将会启动，启动时常常会吹出冷风。 · 入风口被头发、手等堵住。 	<ul style="list-style-type: none"> · 将堆积的灰尘除去。（方法参照P6） · 不要堵住入风口。
热风异常过热。		
电源插头异常过热。	产品所连接的插座可能松动。	请使用没有松动的插座。
产品运行过程中，时而有风时而无风。		
电源线异常过热。	电源线损坏。	请立即停止使用。
负离子发射口的内部出现火花，或者负离子发射口的内部发出异常杂音。（EH-WNE2H专用）	电极变脏导致异常。	请清洁负离子发射口内的部件（方法参照P7）。
产品运行中不出风，并且内部发红。		请立即停止使用。
使用过程中有异常声音和震动。		
产品本体和手柄处异常过热。		
产品本体和手柄处发生变形。		
使用过程中有烧焦的气味。		

如果按照以上方法还不能解决，请联系客户咨询服务中心。





规格

产品名称	电吹风
产品型号	EH-WNE2H, EH-WND2G
额定电压 / 额定频率	220 V ~ 50 Hz
额定功率	1600 W
尺寸	79.0 (宽) × 190.0 (深) × 207.0 (高) 毫米
附件	集风嘴
原产地	中国
生产日期	请见商品手柄上刻印
执行标准	GB4706.1 GB4706.15 GB4343.1 GB17625.1 Q/SXWBMJ 7

本产品仅适合家庭使用。

保修证

保修条款

有关保修期内Panasonic商品的保修（无偿修理），从购入之日起开始实施。

1.保修期内的商品只可在Panasonic认定维修店进行保修；保修时，请出示本保修证及购机发票。
以下两点需特别注意：

- a. 本保修证遗失后不再补发，请妥善保管。
 - b. 本保修证仅限于中华人民共和国内有效（香港、澳门、台湾三地区暂不可使用）。
- 2.自购入之日起在以下期间内，在正常使用中发生故障的情况下进行保修。

• 整机.....2年内无偿

3.属下列情况之一者，即使在保修期内，也不能以保修对待，但是可以实行收费修理：

- a. 未按商品使用说明书要求使用、维护、保管而造成损坏的；
- b. 因不正确操作、电源不正常、破损（如：摔落等）而造成损坏的；
- c. 不经Panasonic认定维修店维修人员拆卸造成损坏的；
- d. 不能出示本保修证及有效购机发票的；
- e. 保修证上记录的信息与商品实物标识不符或者涂改的；
- f. 因不可抗力因素（如雷电、地震、火灾、水灾等）造成损坏的。

4.本保修条款只适用于消费者个人为生活消费需要而购买使用的场合，不适用于经营性等使用。

[商品信息]

商品名称:	电吹风	产地:	中国
商品型号:	EH-WNE2H, EH-WND2G	制造编号:	

[保修回执] 以下回执是保修的重要依据，请勿自行撕下

商品型号:	EH-WNE2H, EH-WND2G	制造编号:	保修结算 4
商品型号:	EH-WNE2H, EH-WND2G	制造编号:	保修结算 3
商品型号:	EH-WNE2H, EH-WND2G	制造编号:	保修结算 2
商品型号:	EH-WNE2H, EH-WND2G	制造编号:	保修结算 1
商品型号:	EH-WNE2H, EH-WND2G	制造编号:	促销员留存



保修证管理编码印刷处：

[销售记录] 此处所载信息仅于商品保修时作核对之用，本公司不对该信息进行收集记录。

销售店
(盖章)

销售日期：..... 发票号码：.....

顾客姓名：..... 联系电话：.....

顾客地址：..... 邮 编：.....

销售店名称：..... 销售店电话：.....

销售店地址：..... 邮 编：.....

[维修记录]

维修店名称：..... 联系电话：..... 送修日：.....

维修店地址：..... 邮 编：.....

故障内容：..... 故障原因：.....

维修内容：.....

维修员签字：..... 交验日期：.....

维修店名称：..... 联系电话：..... 送修日：.....

维修店地址：..... 邮 编：.....

故障内容：..... 故障原因：.....

维修内容：.....

维修员签字：..... 交验日期：.....

维修店名称：..... 联系电话：..... 送修日：.....

维修店地址：..... 邮 编：.....

故障内容：..... 故障原因：.....

维修内容：.....

维修员签字：..... 交验日期：.....

本保修证因含有消费者个人信息，请妥善保管。

Parasonic客户咨询服务中心：400-810-0781

Parasonic官方网站： <http://panasonic.cn>

松下电器 (中国) 有限公司





备忘录





松下万宝美健生活电器(广州)有限公司 **(PWAPBLGZ)**
Panasonic Wanbao Appliances Beauty and Living (Guangzhou) Co., Ltd.

工厂地址： 广州市番禺区钟村万宝基地万宝北街 33 号
(Address): 33, Wanbao North Street, Wanbao Industry Zone, Zhongcun,
Panyu District, Guangzhou City, Guangdong Province, China
电话 (Tel): (020)84770333
传真 (Fax): (020)84773033
邮政编码 (Post Code): 511495
原产地： 中国

售后服务单位：松下电器（中国）有限公司
客户咨询服务中心：400-810-0781
官方网站：<http://panasonic.cn>

中国印刷
Printed in China

EH000000000000 00000-0

发行：2015 年 12 月

