

Panasonic®

使用说明书

Operating Instructions

电动按摩椅

Household Massage Lounger

Model No. EP-MA51

简体中文



在使用本按摩椅之前，请仔细阅读使用说明书。按摩椅的规格和外形视型号而定。

Before operating this unit, please read these instructions completely. Specifications and shapes of massage loungers may vary depending on the model.



重要的安全说明

使用该电器设备时，一定要遵守包括下列项目在内的基本预防措施。

使用该按摩椅之前，须阅读全部说明。

危险 — 为了减少触电危险：

1. 使用之后，一定要拔掉本机的插头。
2. 清洁之前，一定要拔掉本机的插头。

警告 — 为了减少灼伤、火灾、触电或人员伤害的危险：

1. 当插头插在插座上时，绝对勿丢下本机不管。不用时，一定要拔掉本机的插头。
2. 当行动不便或沟通能力不足的人使用本机时，必须要有严密和持续不断的看护。
3. 只能将本机用于本说明书中阐明的用途。
4. 勿站立在本机上。
5. 勿使用制造商所推荐以外的任何辅助装置。
6. 儿童不宜使用本机。请让儿童远离本机。拔出锁匙，保管在儿童无法触及的地方。
7. 如果电源线或插头已损坏，则绝对勿使用本机。如果本机运转不正常、已摔落或损坏、已落入水中，请将其送到附近指定的维修中心。
8. 使用本机之前，一定要掀开靠枕和背部靠垫，以检查本机的面料有没有破裂。并请检查其他部位，确认一下面料是否开裂。如果您发现了裂口，无论裂口多么小，都要立即停止使用本机，拔掉电源线，并将本机送交指定的维修中心进行修理。
9. 让电源线远离热表面。勿拉扯电源线来移动本机。小心勿让插头接触针头、垃圾或湿气。
10. 勿在加热设备，如电热地毯等的上面使用本机。请勿在毛毯或枕头下面使用本机。否则，将导致过热，并可能引发火灾、触电或人身伤害。
11. 在操作期间，千万勿堵塞气孔，必须让所有的气孔避开棉绒或头发等物质。勿将任何异物落入或塞入本机的开口之内。
12. 勿在浴室或其他潮湿的地方使用本机，否则，可能会导致触电或本机功能失常。勿将水等溅洒在操作器上。
13. 勿在室外使用本机。
14. 请勿正在使用气溶胶喷射产品或正在实施供氧的地方使用本机。
15. 当拔出本机插头时，应在从电源插座上拔掉插头之前，关闭所有的控制开关。请勿用变压器来使用本机，否则，可能会导致触电或功能失常。
16. 只能将本机连接至合适的接地插座。请参看接地说明。
17. 请勿擅自打开或分解本机部件以免引起触电或人员伤害。

请保管好说明书。

⚠ 警告：

1. 具有下列任何状况或正在接受医疗处理的人，在使用本机之前，应咨询医师。
 - a) 孕妇、病人或体质虚弱的人。
 - b) 背部、颈部、肩部或臀部存在疾患的人。
 - c) 佩带起搏器、去纤颤器或其他易受电子干扰的个人医疗装置的人。
 - d) 心脏病人。
 - e) 因患血栓症或动脉瘤、急性静脉曲张或其他循环系统紊乱疾病而被医生禁止接受按摩的人。
 - f) 脊椎异常弯曲的人。
2. 因为按摩轮的挤压运动会导致受伤，所以切勿将您的手指或脚放入靠背和椅座、靠背和扶手、椅座和扶手下的盖子、腿置台和搁脚板以及背面外罩和脚盖的缝隙中。同时，请勿将身体的任何部位，包括手指，放入腿置台下或腿置台和搁脚板之间的装置中。
3. 请勿紧贴裸露的皮肤使用本机。虽然薄的衣服可以增强治疗效果，但是，按摩器直接接触皮肤可能刺激皮肤。头部佩戴任何硬质饰物（如发卡等）时请勿使用本机。请避免过重地按摩后颈部。
4. 每次同一部位均不得超过 5 分钟。
过度的按摩可能会过分刺激肌肉和神经，造成相反效果和伤害。
为防止过度按摩，每次使用的时间不能超过 15 分钟。
5. 在使用本机期间，如果您开始感到恶心或按摩好像有痛感，请立即停止使用。
6. 勿在使用本机时入睡。请勿在喝酒之后使用本机。
7. 当靠背处于倾斜位置时，请勿坐在其上或坐在上面将双腿跷在头枕上。请勿坐在腿靠上，否则，本机可能会翻倒。
8. 若是第一次使用按摩椅，必须用轻度按摩程式开始。
9. 如果本机功能失常，请立即关闭电源，并委托指定的维修中心进行本机检查。
10. 勿擅自修理本机。
11. 倾斜靠背之前，应确认椅子后面无障碍物。若椅背碰到墙壁或柱子，则可能会造成按摩椅功能失常。椅子后面一定要留有足够的空间。
12. 每次按摩后，应将电源开关滑到“off”（关）位置，并将其锁定开关拨到“lock”（锁）位置。
13. 将枕头正确安装到背部靠垫上后再使用。
否则，可能会因固定枕头面的拉链缠在头发上或摩擦肌肤而受伤或使衣服破损。
14. 使用体形设置时，请确认肩部位置是否正确。如果不正确，请使用位置调节按钮调节肩部位置，或者停止按摩，然后重新进行体形设置。
(选择自动程序或手动控制时)
15. 有任何以下症状的人员不可使用骨盆程序：
 - 1) 急性腰痛、椎间盘突出或腰椎滑脱症患者
 - 2) 髋关节股关节炎等髋关节症患者
 - 3) 骨质疏松症患者
 - 4) 感到两腿酸麻或无力者
 否则可能导致症状恶化。
16. 确认本机部件之间不存在任何异物后方可坐到本机上。(检查靠背、腿部 / 足底按摩部分、手部 / 手臂按摩部分或者座椅下的部分有无异物。)
如果未能遵守该注意事项，将可能导致事故或受伤。

17. 按摩手部与手臂时，请取下假指甲、手表、戒指等硬物。
18. 移动本机前应将腿置台恢复至原来位置。
若未能遵循该注意事项，可能会导致受伤，因为在移动本机时腿置台会恢复至原来位置。
19. 取下的安装固定螺丝应妥善保管，不要随意弃置。
否则有可能导致儿童意外吞咽。
20. 使用骨盆程序时，空气未完全排出前，请不要在椅座上站立、跳跃或放置物体。
21. 请勿在已安装好的状态下拖动或推动本机。
请勿直接在地板上移动本机。（务必放置垫子或类似物品。）
否则可能会损坏地板。

■ 接地说明

该产品必须接地。如果本机发生功能失常，接地将为电流提供阻力最小的通道，以减少触电危险。
该产品装备了具有设备接地导体和接地插头的电线。必须将该插头插入已完全依照当地代码和法令进行正确安装和接地的、合适的插座。

危险

若设备接地导体的连接不当，则会导致触电危险。如果您对该产品的接地是否正确存有疑问，请委托专业电工进行检查。即使该产品附带的插头与插座不配，也不能对其进行改造。请委托专业电工安装合适的插座。

该产品具有接地插头。请确认该产品连接至具有与该插头形状一样的插座。
该产品不能使用转接插座。

规格

电源:	AC 110 V 60 Hz (仅适用于台湾。), 220 V 50 Hz*
消耗电力:	115 W
上半身按摩	
可治疗范围 (上下方向):	约 73 cm (按摩轮移动的总距离约为 62 cm)
可治疗范围 (左右方向):	在使用本机过程中按摩轮间的距离 (按摩宽度可调节) 颈部、肩部、背部、腰部: 约 5 cm - 21 cm
可治疗范围 (前后方向):	按摩轮的突出数量 (强度可调节) 约 10 cm
按摩速度:	敲打: 约 250 个周期 / 分钟 - 450 个周期 / 分钟 (一侧) 背部滚动: 约 33 秒 - 84 秒 (双向) 除上述之外的其它操作: 约 5 周 / 分钟 - 50 周 / 分钟
垂直移动:	垂直移动 (长): 上下方向约 73 cm, 自动返回
按摩宽度:	背部滚动, 垂直移动: 约 5 cm - 17 cm 除上述之外的其它操作: 与按摩部位相同 (左右方向)
气囊按摩	
气压 (小腿)	5: 约 32 kPa 4: 约 30 kPa 3: 约 28 kPa 2: 约 25 kPa 1: 约 15 kPa 可能因部位而略有不同。
倾斜角度:	靠背: 约 120° - 170° 腿置台: 约 0° - 85°
自动关闭:	约 15 分钟后自动关闭
尺寸	
未倾斜时 (高 × 宽 × 长):	约 117 cm × 82 cm × 126 cm
倾斜时 (高 × 宽 × 长):	约 62 cm × 82 cm × 195 cm
重量:	约 76 kg
包装尺寸 (高 × 宽 × 长):	约 72 cm × 78 cm × 166 cm
包装重量:	约 91 kg
使用者最大体重:	约 120 kg
与墙壁的最小距离:	40 cm
执行标准:	GB4706.1 GB4706.10

* 始终确保设备运行的电力符合其额定电压。

各部位名称和功能

主体

* 按摩椅的规格和外形视型号而定。

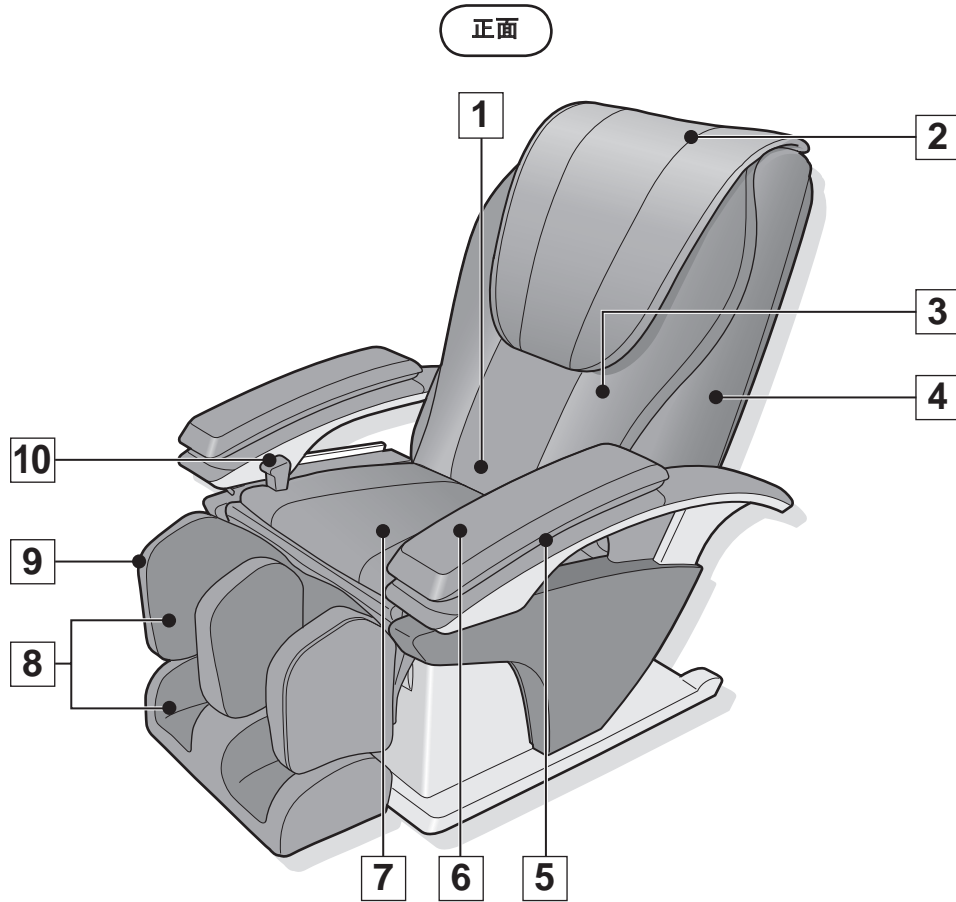

1 按摩轮的收藏位置

2 靠枕和背部靠垫（靠枕部分）

3 靠枕和背部靠垫（背部靠垫部分）

4 靠背

- 包括内置按摩轮。
- 内置有用于腰部按摩的气囊。

5 手部 / 手臂按摩部分

- 包括内置气囊按摩功能。

6 扶手

7 座面

- 内置有用于臀部 / 大腿按摩的气囊。

8 腿部 / 足底按摩部分

- 包括气囊按摩功能。

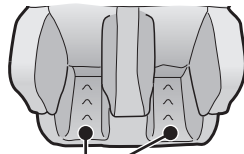

足底指压板

- 背面配有“履带式”按摩装置。
- 位置可以进行微调。
- 活动式。

9 腿置台

10 腿置台滑动杆

- 腿置台滑动量：约 12 cm。

背面

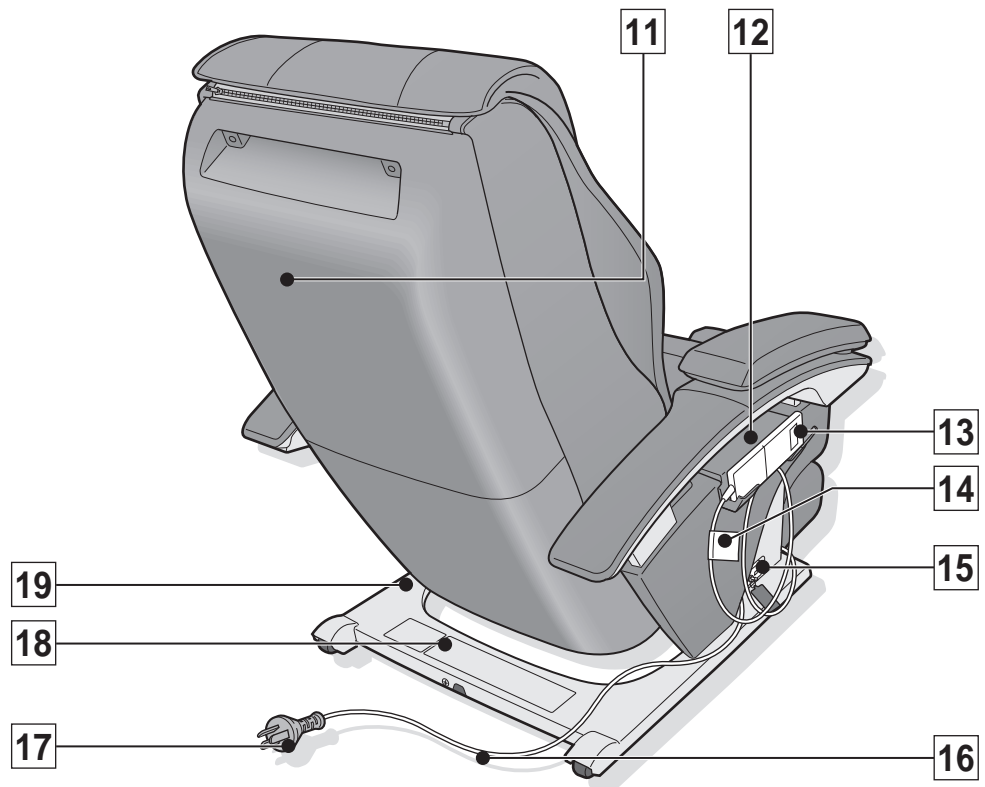

11 背面外罩

12 操作器支架
• 带防滑表面。

13 操作器
• 参照第 C7 页 - 第 C8 页。

14 儿童安全提醒标签

15 电源盒部分

16 电源线

17 电源插头

18 安全警示标签

19 脚盖

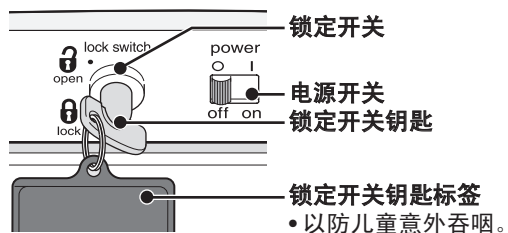

• 出厂前锁定开关设定为“open”（打开），电源开关设定为“on”（开）。

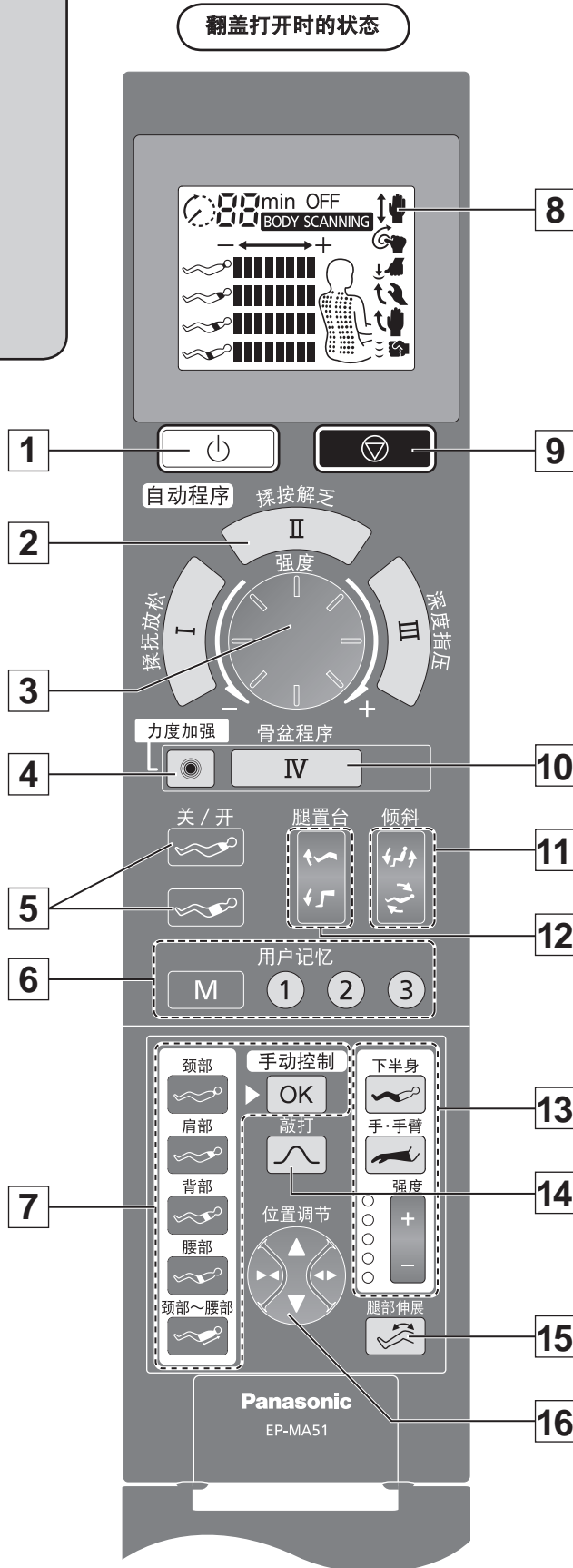
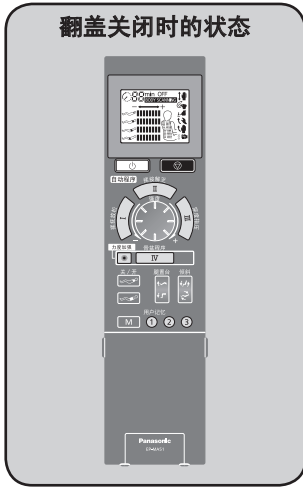

1 开 / 关按钮

2 程序选择按钮



• 参照第 C17 页。

3 按摩强度调节旋钮

• 可以调节按摩强度（按摩轮对身体施加的压力）。
• 可以调节骨盆程序的强度。

4 力度加强模式关 / 开按钮

• 参照第 C19 页。

5 部位关 / 开按钮

• 参照第 G20 页。

6 用户记忆注册按钮

• 参照第 G21 页。

7 手动控制选择按钮

• 参照第 G25 页。

8 显示

• 该图为所有指示灯都亮时的情况。
• 参照第 G8 页。

9 快速停止按钮

• 需要立即停止按摩时，可按下该按钮。

10 骨盆程序选择按钮

• 参照第 G23 页。

11 倾斜角度调节按钮

• 参照第 G32 页。

12 腿置台角度调节按钮

• 参照第 G32 页。

13 气囊按摩按钮

• 参照第 G20 页、第 G27 页、第 G28 页。

14 敲打附加按钮

• 参照第 G27 页。

15 腿部伸展关 / 开按钮

• 参照第 G20 页、第 G27 页、第 G28 页。

16 位置调节按钮

• 参照第 G27 页。

显示

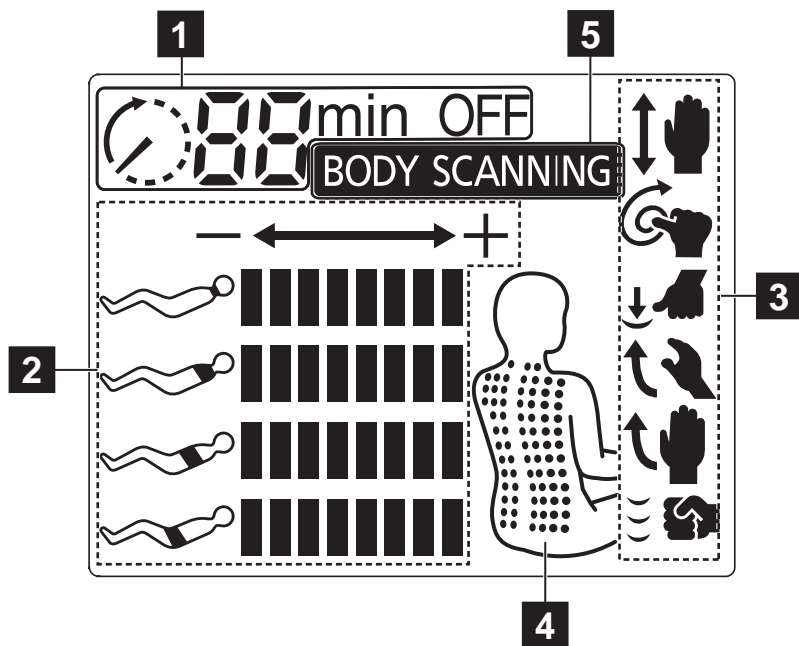

1 剩余时间显示

(按摩过程中)



(按摩完毕后)

OFF

2 按摩强度显示

• 对当前每个部位的按摩强度（按摩轮对身体施加的压力）进行 8 级显示。

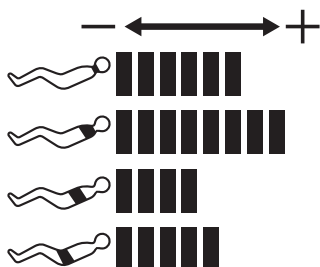

3 操作显示

• 按摩过程中，显示当前正在进行的按摩操作。
• 选择了手动控制之后，显示当前已选择的操作。

- 背部滚动
- 揉捏
- 指压
- 揉按
- 揉抚
- 敲打

4 按摩部位显示

• 当前的大致按摩位置将闪烁。



5 体形检测通知显示

• 体形设置完成时此灯将点亮。

设置按摩椅

1 使用本机的地方

- 确保足够空间以便按摩椅可以倾斜。
- 请勿将按摩椅暴露于阳光直射或高温环境下（如，加热设备前），因为这样可能导致按摩椅合成皮革褪色或硬化。
- 为避免地板损伤，请在本机下铺上垫子。
- 平铺垫子时，垫子的大小应足以盖住本机接触地板的范围与腿置台接触地板的范围（至少 120 cm × 70 cm）。
- 安装本机时应靠近电源插座。

⚠ 警告第 10、12 条见第 C1 页。

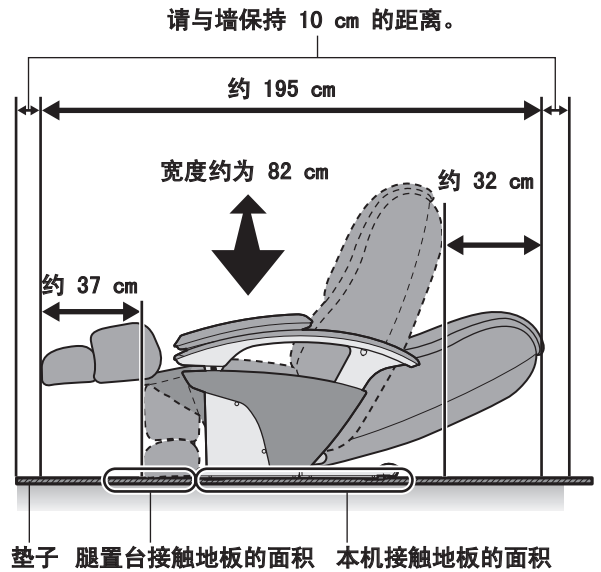

2 取出箱内的所有物件并安装本机

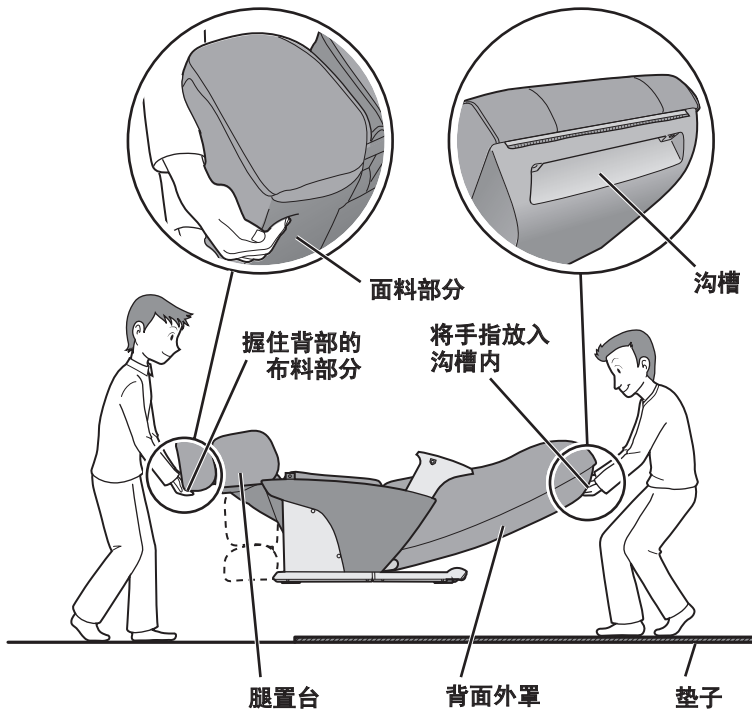

- 由于本机较重（约 76 kg），因此搬运时请小心，以免造成背部拉伤。（本机必须由两人搬运。）

将本机放置在地板上

- 缓慢地放下本机，小心脚部被压伤。
- 抓牢腿置台，直至其完全放在地板上后才松手。如果腿置台未完全伸展开就松手，则腿置台将自动返回初始位置。

⚠ 警告第 21 条见第 C3 页。

确认按摩椅主体与附件都装于箱中。

主体

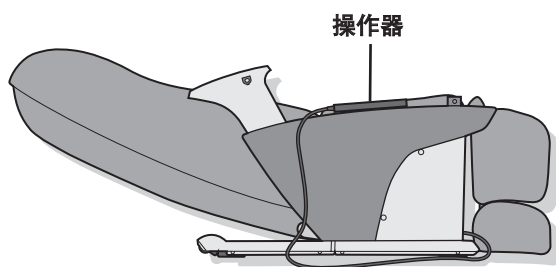

附件

左右扶手

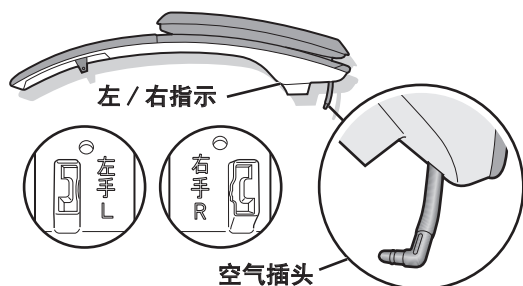

• 内部面料上的细孔为功能设计的一部分。

靠枕和背部靠垫

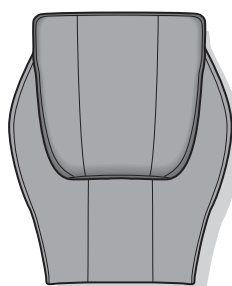

足底指压板

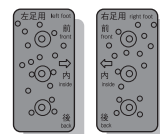

• 该指压板在出厂前已安装于足底按摩部分上。

操作器支架

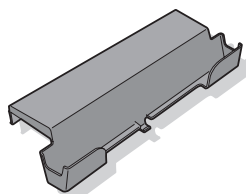

固定螺丝帽

— 2



固定螺丝

(M6 × 16) — 4

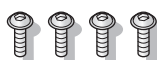

六角扳手

— 1

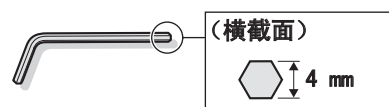

锁定开关钥匙

— 1



• 出厂前，锁定开关钥匙插在电源盒部分的锁定开关内。

包括操作说明书在内的文件

- 使用说明书
- 儿童安全说明 (黄色)
- 搬运及组装方法 (黄色)
- 体形设置注示 (粉红色)

■ 组装

1 安装扶手（左右两边均有配备）

1 将扶手插入本机。

- 小心夹伤手指。

- 1 对准位置。
- 2 同时将本机和扶手前后的突出部位嵌入相应沟槽内。

< 安装右侧扶手时 >

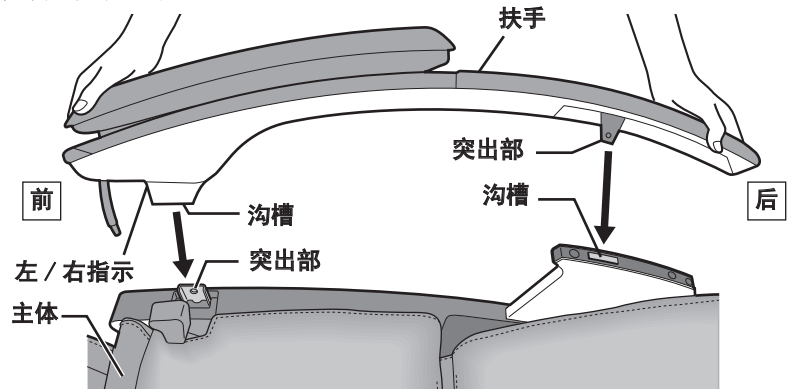

2 使用固定螺丝固定扶手。（4处）

如何紧固螺丝

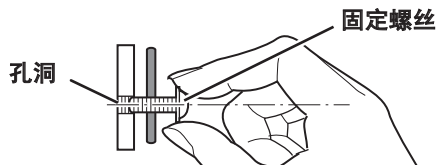

- 用手指轻轻旋紧。
(使螺丝与螺丝孔处于同一水平面。)

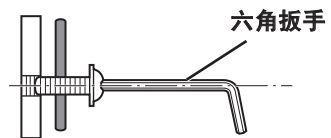

- 使用六角扳手紧固螺丝。
- 如果螺丝插入螺丝孔位置不当，使用六角扳手紧固螺丝可能导致螺丝毁坏。

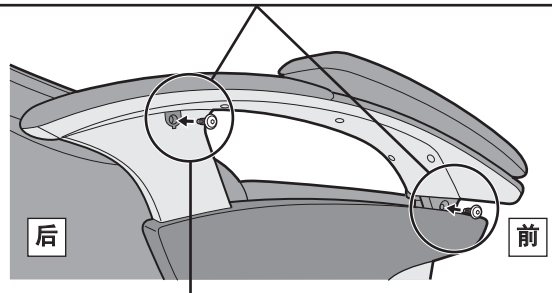

3 安装固定螺丝的螺丝帽。

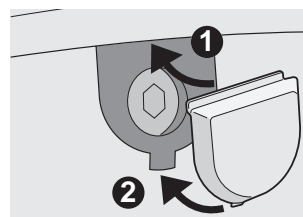

固定螺丝帽 — 2

2 连接空气插头（左右两边均有配备）

- 将空气插头插入本机。

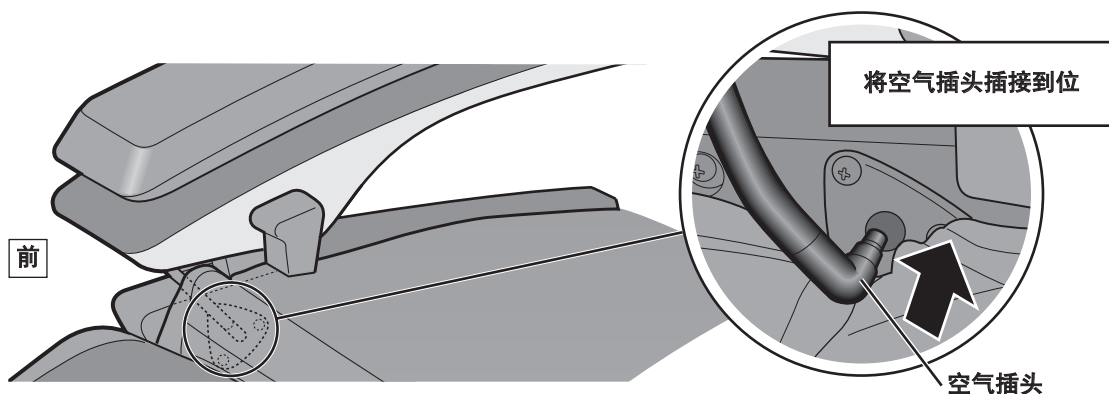

3 将靠背抬起至垂直位置

- 1 将电源插头插入电源插座。

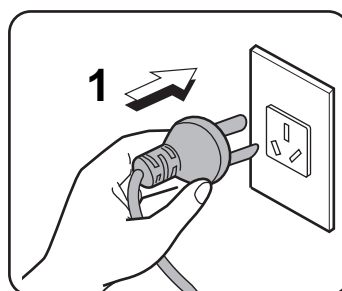

- 2 确认锁定开关钥匙设定在“open”（打开）的位置。

- 3 确认电源开关设在“on”（开）的位置。

- 4 按两次操作器上的  按钮。

- 先按一次，约1秒钟后再按一次。
靠背将自动上升至垂直位置。

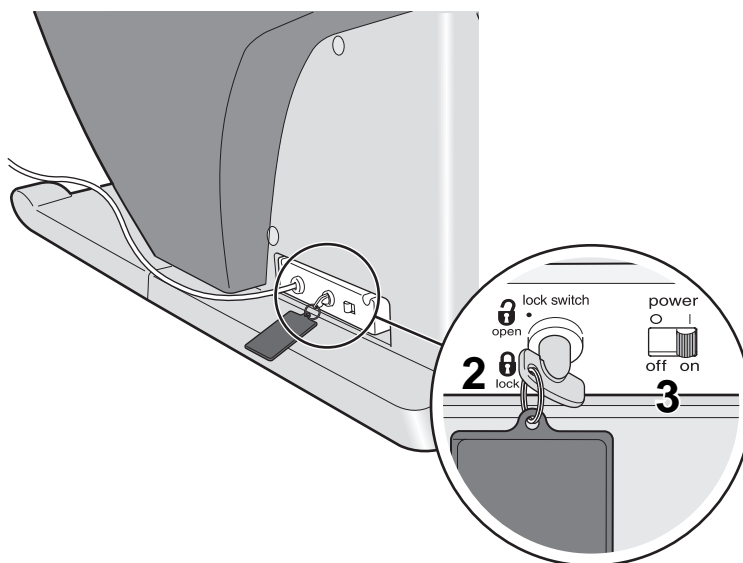

4 将操作器支架安在右侧或左侧

- 如果出现右侧靠墙或类似情况，可将操作器支架安在左侧。
- 将操作器支架稳固地推入本机。

< 安装在右侧时 >

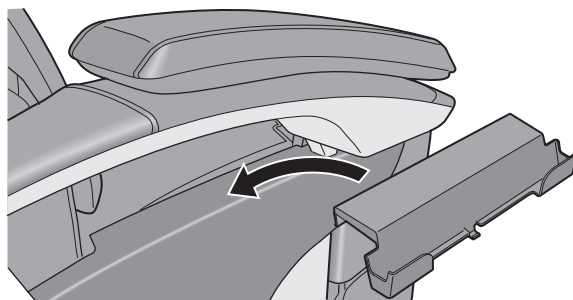

如果操作器支架安在左侧，操作器线也要装在左侧

1 按下操作器上的  按钮打开电源。

2 一直按住操作器上  按钮，直至腿置台上升到最大高度为止。

- 继续按住按钮直至听到“哔哔”声为止。

3 从电线固定槽卸除操作器线。

4 将腿置台下的操作器线移至左侧。

5 将操作器线固定在电线固定槽中的两点上。

- 如果操作器线固定不好，从边缘处将其按入槽内。

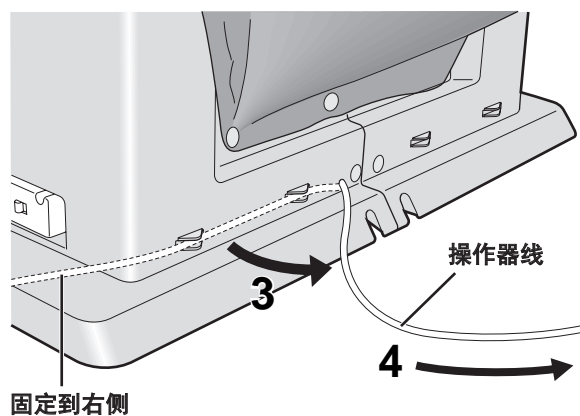
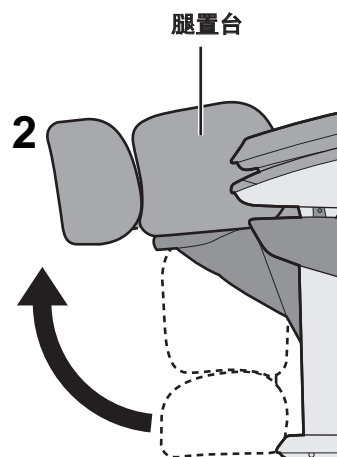

固定到右侧

- 出厂前，操作器线固定在右侧。

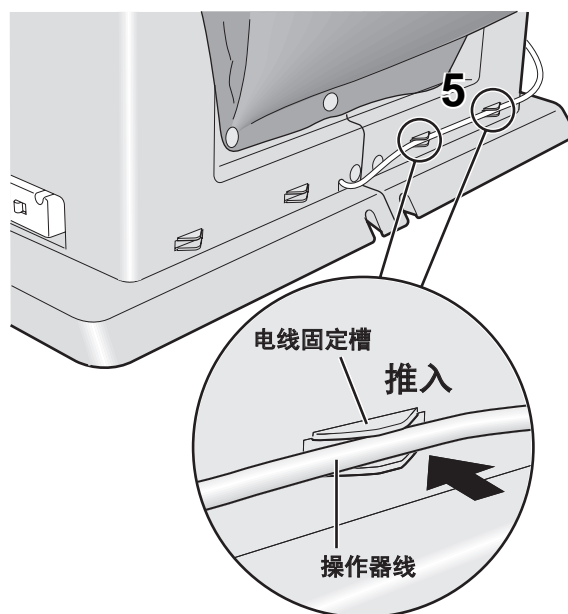

5 安放操作器

1 将操作器线固定到操作器支架底部的沟槽内。

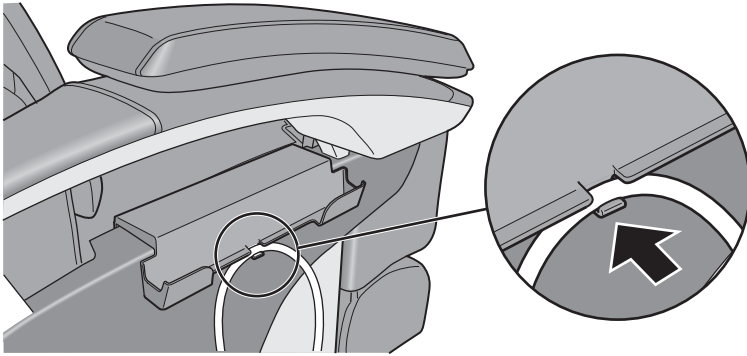

• 将操作器线固定到沟槽内以免松弛。

2 将操作器安放到操作器支架上。

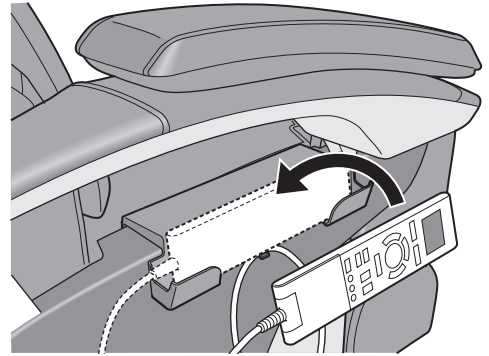

6 安装靠枕和背部靠垫

1 用拉链将靠枕和背部靠垫安装到本机上。

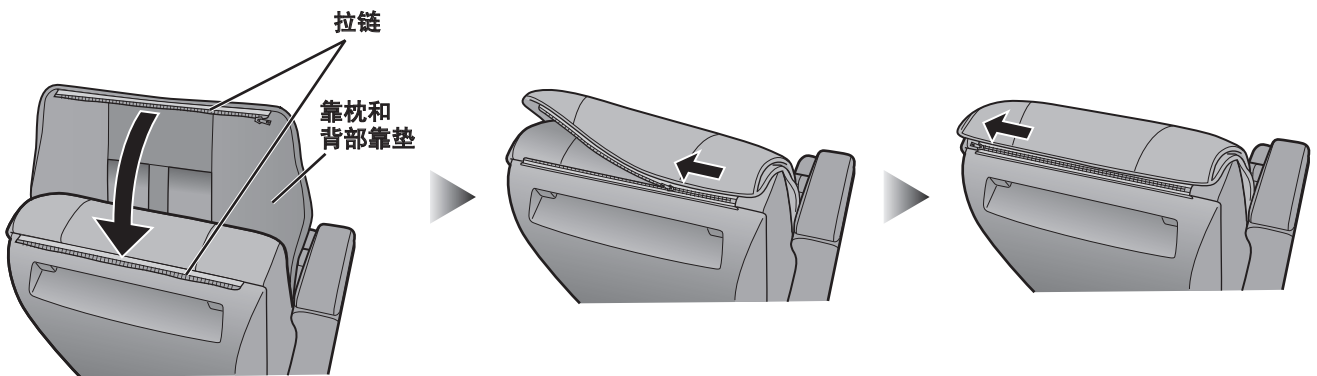

7 调整靠枕的位置

1 用搭扣调整靠枕的位置。

• 靠枕位置的说明请参照第 C33 页。

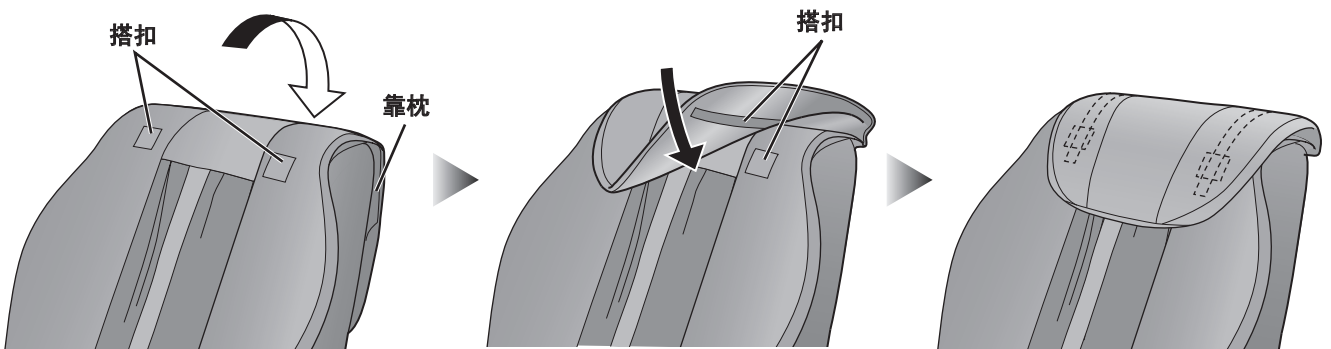

使用前

使用本机之前，请检查以下事项：

1 检查周边地区

确定本机周围没有人、宠物及其它物体。



2 检查电源线及电源插头

⚠ 警告第 7 条见第 C1 页。

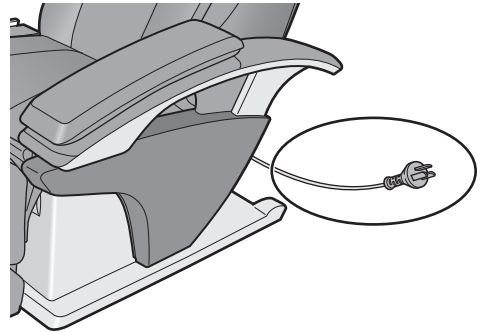

3 打开电源

- 1 将电源插头插入电源插座。
- 2 将锁定开关钥匙转到“open”（打开）的位置。
- 3 将电源开关滑到“on”（开）的位置。

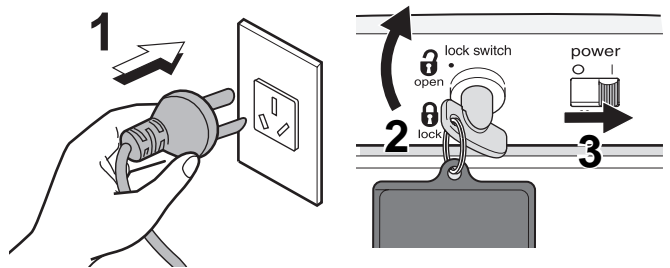

4 检查本机

- 1 确定面料未起毛或存在裂缝。

⚠ 警告第 8 条见第 C1 页。

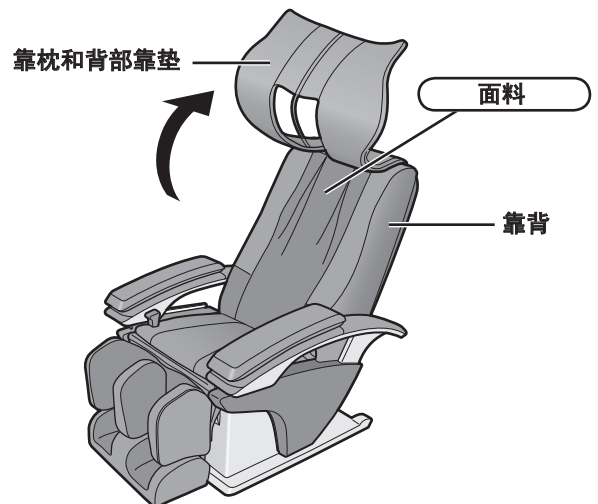

2 确认本机部件之间不存在异物。

⚠ 警告第 16 条见第 C2 页。

3 确认按摩轮处于回缩位置。

按摩轮不处于回缩位置时，

按下  两次将按摩轮返回回缩位置。

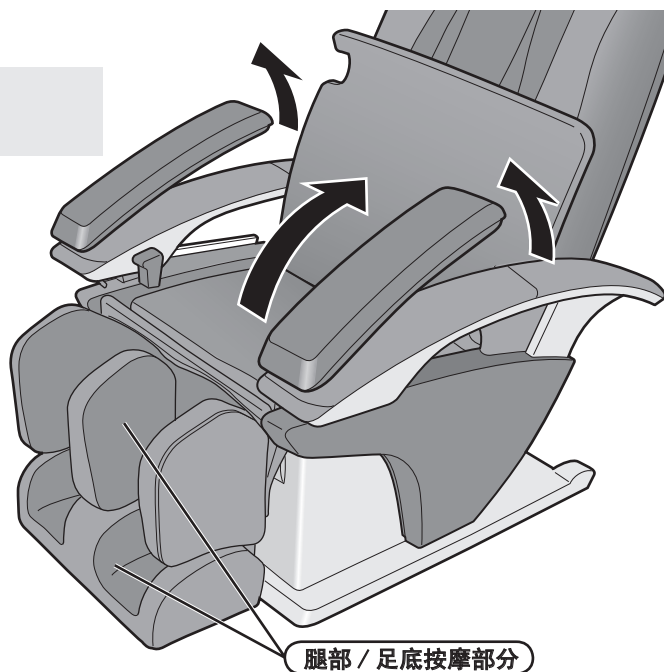

4 确认腿置台处于最低位置。

降低腿置台

拉动腿置台滑动杆，确保腿置台完全回复至初始位置，然后按下

 按钮两次。

⚠ 警告第 7 条见第 C2 页。



想要进行全身按摩时

自动程序

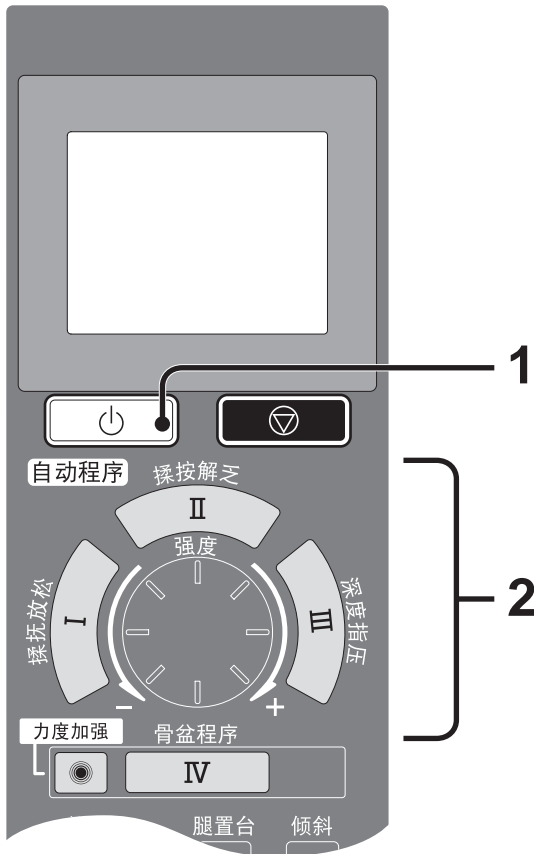

1 按  按钮打开电源。

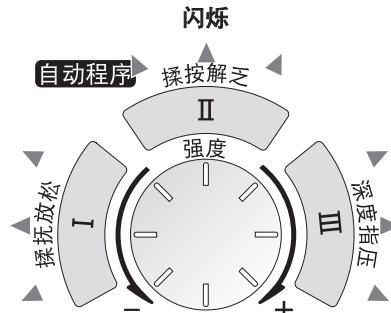

• 在打开电源后 3 分钟内仍未启动按摩，将自动关闭电源。

2 按任意一个闪烁按钮

(  ) 进行程序选择。

自动程序的特征（上半身）

揉抚放松



主要采用揉抚按摩方式促进人体血液循环。身体感到疲劳时，推荐使用此项。

• 有关各程序的概述，请参照第 C39 页。

揉按解乏



主要采用拿捏、揉捏的方式推拿和放松肌肉。身体有轻微酸痛感时，推荐使用此项。

深度指压



主要采用指压按摩法完全缓解酸痛症状。身体有严重酸痛感时，推荐使用此项。

对于身高不足 140 cm 或者 185 cm 以上肩部位置不适合者，建议按以下方法使用。

身高不足 140 cm 左右



请在下面铺设坐垫，贴着椅背坐。

身高超过 185 cm 左右



请放倒椅子靠背身体向下移动使用。

1 选定程序后，将进行体形设置。

- 体形设置功能会在 140 至 185 cm 间确定正确的高度范围。

完全坐入椅中，将头靠在靠枕上。



调整靠枕的高度，
让其底边与耳朵齐平。
参照第 C33 页。

- ① 颈部
- ② 肩部
- ③ 背部
- ④ 腰部

本机将自动倾斜至正确的按摩位置。

正确的按摩位置

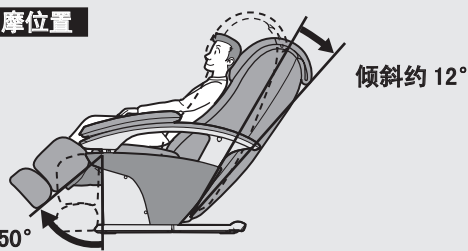

倾斜约 12°

倾斜约 50°

- 若按摩椅倾斜角度超过按摩位置的角度，它将不会自动返回正确的按摩位置。

2 体形设置开始后约 30 秒，按摩轮将缓慢降至肩部，并以柔和敲打方式确定肩部准确位置。



- 在敲打时请将头靠在靠枕上，如果将头从靠枕上抬起将导致不能正确确定肩部的位置。

3 确认已通过柔和敲打方式准确确定肩部位置。

- 当肩部位置不正确时，可在按摩轮轻敲身体的过程中（约 15 秒）调整肩部位置，并用位置调节按钮上下移动按摩轮。

〈打开的操作器盖〉

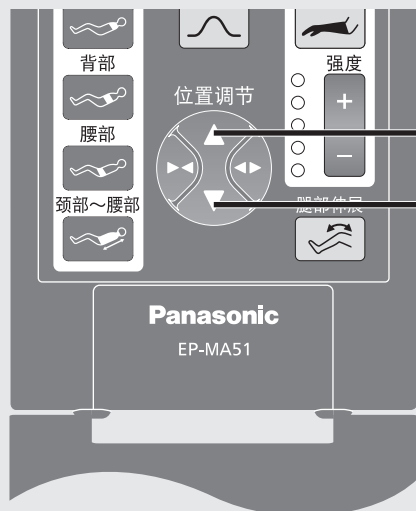

按一下该按钮
将升高或降低
按摩轮 1.2 cm

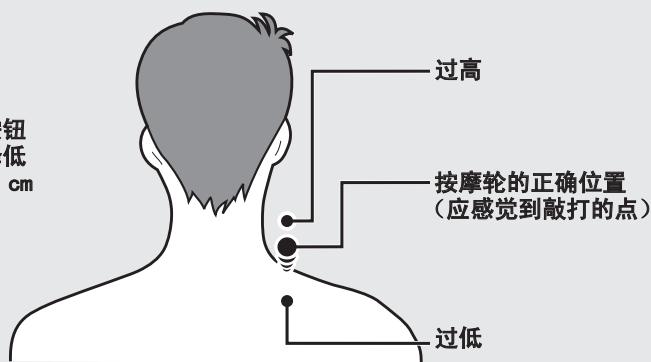

4 敲打结束时体形设置完成。

- 腿置台可根据估计的身高及肩部位置自动调节到接触到足底的位置。
- 如果肩部位置偏离较大，请暂时关闭电源，将肩部紧靠靠背，再从第 1 步开始操作。



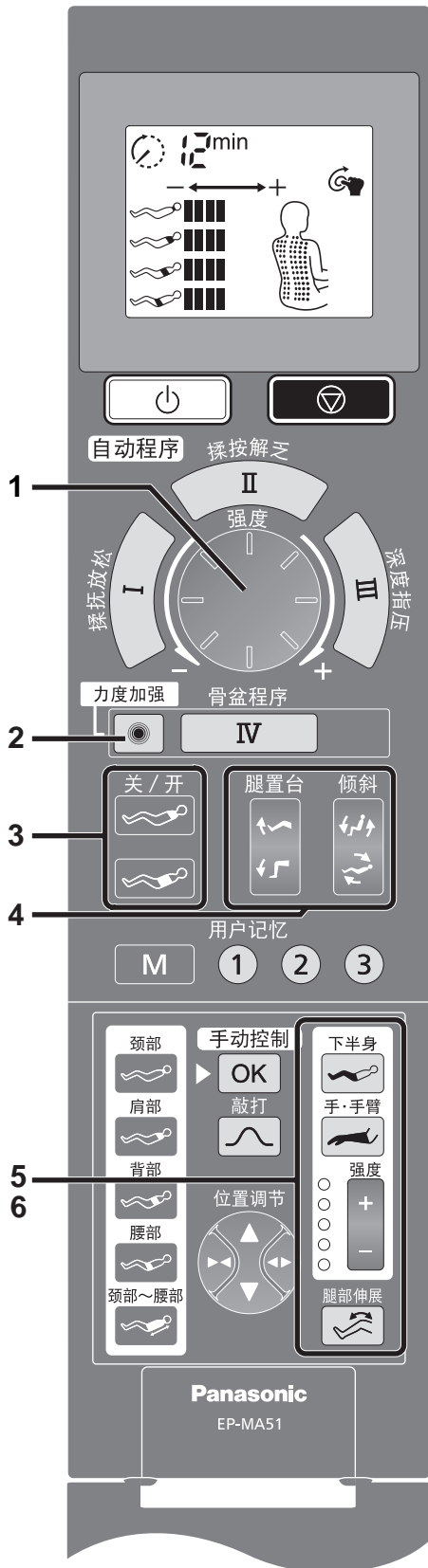

1 调节颈部、肩部、背部或腰部的按摩强度

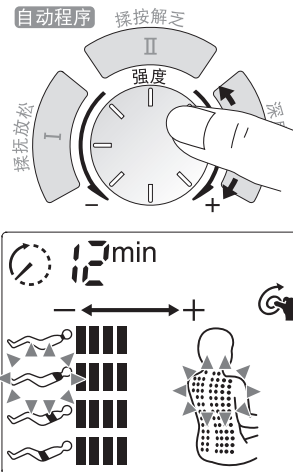

转动操作器上的旋钮可以对当前位置的按摩强度进行调节。

- 自动程序时
适当按摩强度传感器将启动。即使身体弧度或姿势发生变化，按摩轮的运动也可以自动调整，使按摩轮对身体施加的压力保持不变。
- 可以通过显示画面检查当前正在按摩的部位。
- 按摩强度分 8 级显示。
- 当按摩强度设定为最大（显示 8 个级柱）或最小（显示 1 个级柱）时，即使继续转动旋钮，强度也不再变化。

注意

如果一次调高多个级别，按摩强度将急剧增强。请务必每次只调高一个强度级别，检验该强度的感受后再行调节。

- 为安全起见，本机设计即使快速转动旋钮，按摩强度也不会骤然增加。
- 如果按摩强度设定为最大仍感到强度不够，或按摩强度设定为最小仍感到强度过大：
 〈在自动程序的按摩强度即使设定为最大仍感觉强度不够时〉
 卸下背部靠垫，按摩轮的触感将会增强。
 〈在自动程序的按摩强度即使设定为最小仍感觉强度太大时〉
 在背部靠垫与身体之间隔上布或毯子，按摩轮的触感将变得柔和。

2 以更高的强度按摩

按 **力度加强** 按钮，便可使用更高的强度进行按摩，该强度高于仅通过上述步骤调整的强度。再按一次该按钮，按摩恢复。



- 力度加强模式是指设定为以更高的强度进行按摩的模式，其强度高于适当按摩强度传感器的设定。即使按下此按钮，上述强度的显示也不会改变。

注意

由于以下原因，即使调高一个强度级别或按下“力度加强”按钮，您也不会感到强度的变化：

- 在进行操作切换的同时调节强度时。
- 按摩强度的感觉因人因按摩部位不同而异。

3 只按摩颈部和肩部/只按摩背部和腰部

按  按钮，颈部 / 肩部按摩将中止。
 按  按钮，背部 / 腰部按摩将中止。
 再按一次该按钮，按摩恢复。
 不能同时中止颈部 / 肩部和背部 / 腰部按摩。

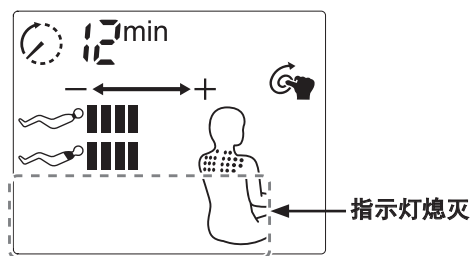

- 中止某个部位后，该部位的显示消失。
 (只按摩颈部和肩部时)

4 调节倾斜角度和腿置台，以舒服姿势进行按摩

调节倾斜角度和腿置台角度：

按   按钮进行调节。

调节腿置台的长度：



拉动腿置台滑动杆，同时脚掌下踩，可以调节腿置台的长度。
 (腿置台滑动量：约 12 cm)

- 倾斜角度、腿置台和靠枕的调节方法请参照第 C32 页 - 第 C33 页。

5 设定下半身或手部/手臂的气囊按摩的关/开或者腿部伸展的关/开

可通过按    按钮关 / 开操作。
 (开：按钮灯亮，关：按钮灯灭)

6 改变下半身或手部/手臂气囊按摩的强度

下半身
 对下半身进行气囊按摩时，
 (此时， 将闪烁)

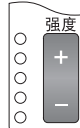
通过按  按钮进行调整。

手部 / 手臂
 对手部和手臂进行气囊按摩时，
 (此时， 将闪烁)

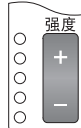
通过按  按钮进行调整。

- 不能对腿部伸展的强度进行调节。
- 进行腿部伸展操作期间，按摩强度指示灯熄灭。
- 气囊按摩和腿部伸展的有效使用与操作方法请参照第 C28 页 - 第 C31 页。

您想注册符合您个性化需求的按摩强度的自动程序时

用户记忆程序

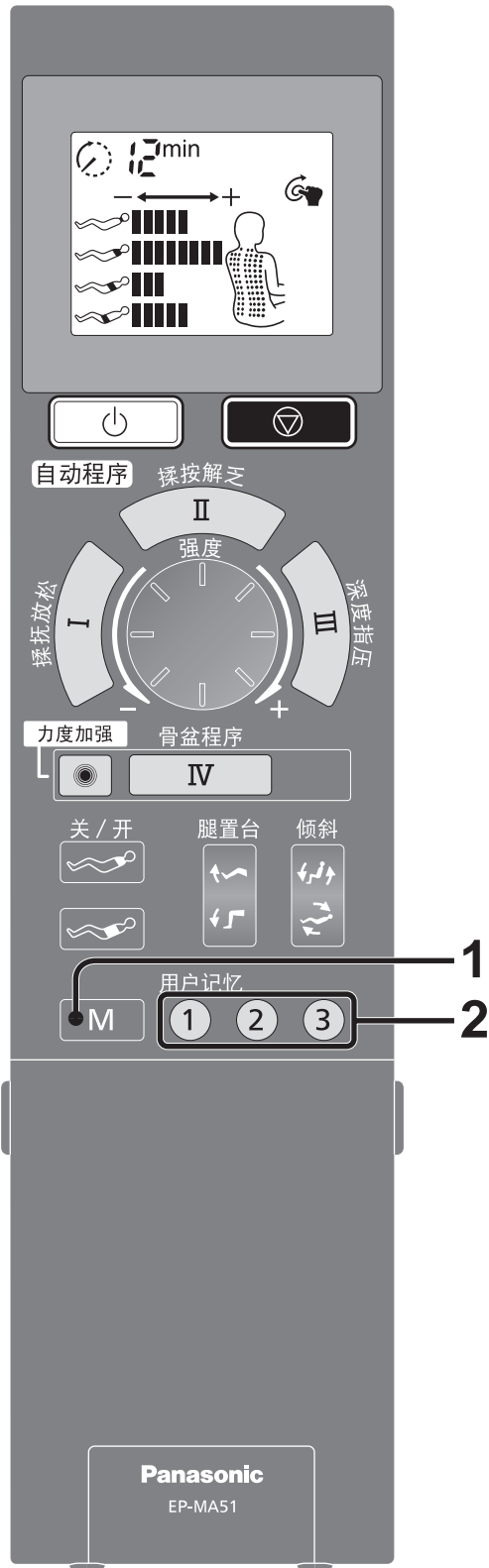

1 按摩过程中按 **M** 按钮。

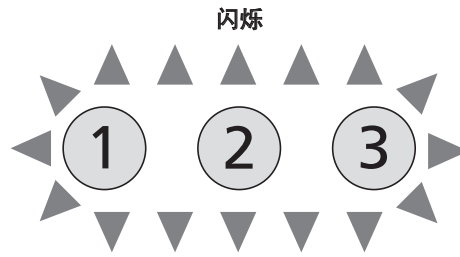

2 从 ①、②、③ 中选择希望注册的按钮。

可以注册的设定

- 各个部位的强度（骨盆程序相对应的程序强度）
- 力度加强模式的关 / 开
- 颈部 / 肩部和背部 / 腰部的关 / 开
- 气囊按摩的关 / 开和强度
- 腿部伸展的关 / 开
- * 注册按下 ①、②、③ 时的设定值。

• 请注意：按摩过程中若本机电源开关被关闭或电源线被拔出，则已注册内容不会被保存。

启动已注册程序



- 1 按  按钮打开电源。
已注册按钮将闪烁。



- 2 请选择您最喜欢的程序。



已注册程序按摩将在体形设置后开始。

要变更并覆盖已注册设定

请按  按钮。

要删除已注册设定

- 1 按  按钮打开电源。
已注册按钮将闪烁。

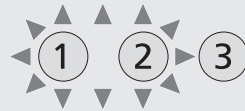

- 2 按住您想删除设定的按钮 3 秒钟以上。



- 3 仅当按下的按钮变为闪烁后，再按一次。



闪烁结束，则删除操作完成。

当希望松弛骨盆周围时

骨盆程序

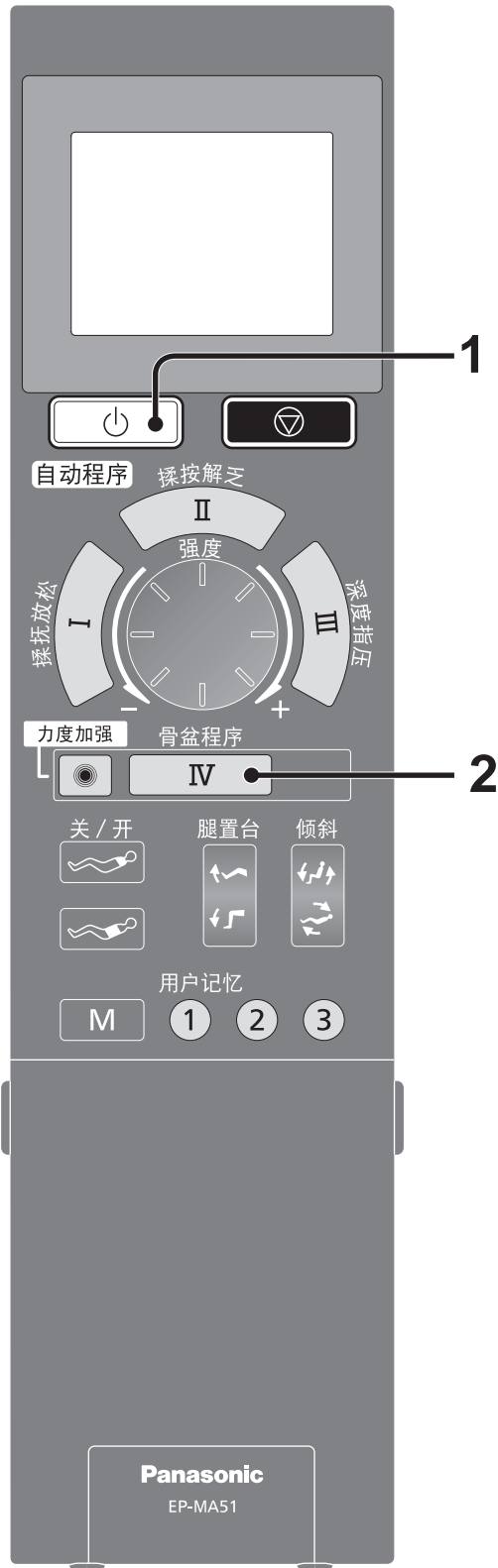

关于骨盆程序

• 通过靠背和椅座中内置的气囊对骨盆周围进行揉捏或抓提，从而使骨盆周围肌肉放松的程序。

1 按  **按钮打开电源。**

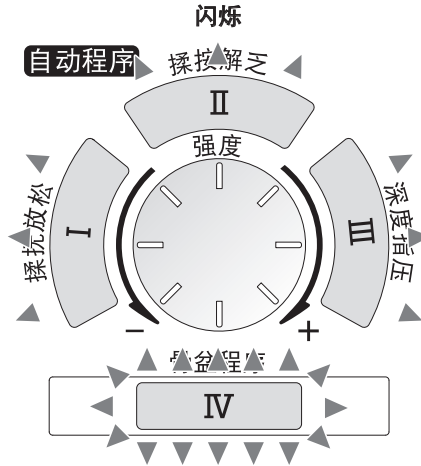

• 在打开电源后 3 分钟内仍未启动按摩，将自动关闭电源。

2 请按  **按钮。**

- 本机将自动倾斜至按摩位置。
(关于按摩位置请参照第 C18 页)
- 按摩轮挤压腰部附近位置以确认有人入座。

请全身后靠，头放靠枕上。



- ① 颈部
- ② 肩部
- ③ 背部
- ④ 腰部

按摩轮回缩进位，骨盆程序启动。(约 15 分钟)

- 骨盆程序专为松弛骨盆周围肌肉和下半身周围肌肉而编制。为了充分发挥效率，请不要同时进行利用按摩轮上半身按摩以及手部/手臂气囊按摩。

自定义设定

调节骨盆程序的强度

可以利用操作器上的旋钮调节强度。(4级)

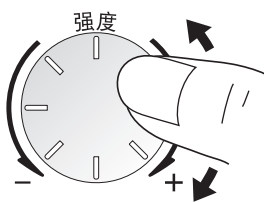

- 第1级 ----- █
- 第2级 ----- █ █ █ █
- 第3级 ----- █ █ █ █ █ █ █ █
- 第4级 ----- █ █ █ █ █ █ █ █ █ █ █ █ █ █

有效利用骨盆程序

将靠背放倒后，可以获得更佳效果。

倾斜



请按 按钮。

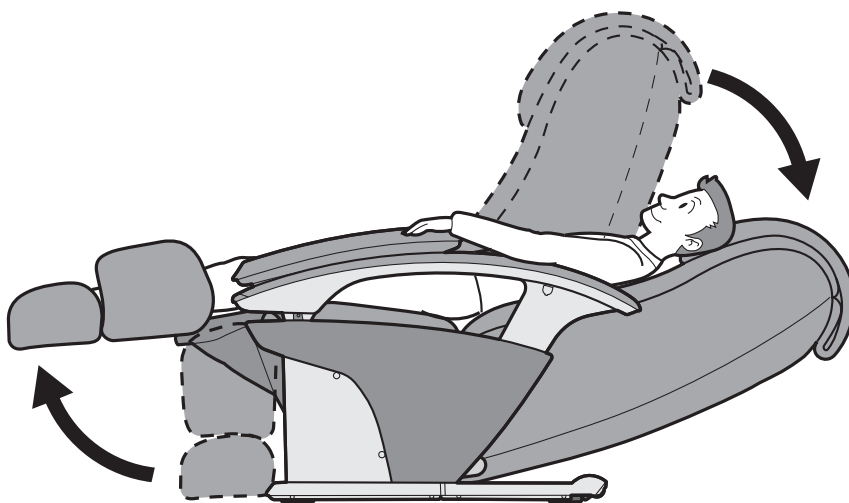

• 倾斜角度、腿置台和靠枕的调节方法请参照第 C32 页 - 第 C33 页。

骨盆程序的操作

按压骨盆周围肌肉，使身体扭转或拱起。
先进行柔和运动，然后逐步加大强度。

扭转

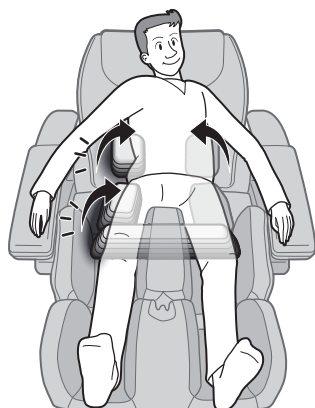

拱起

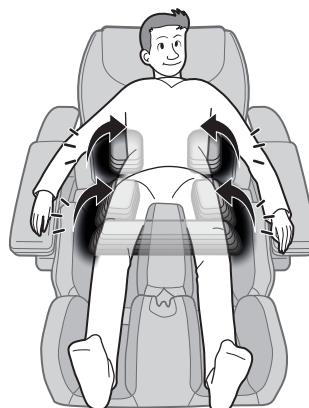

当您想要采用自己喜欢的方式对具体部位进行集中按摩时，如“颈部揉按”或“肩部敲打”

手动控制

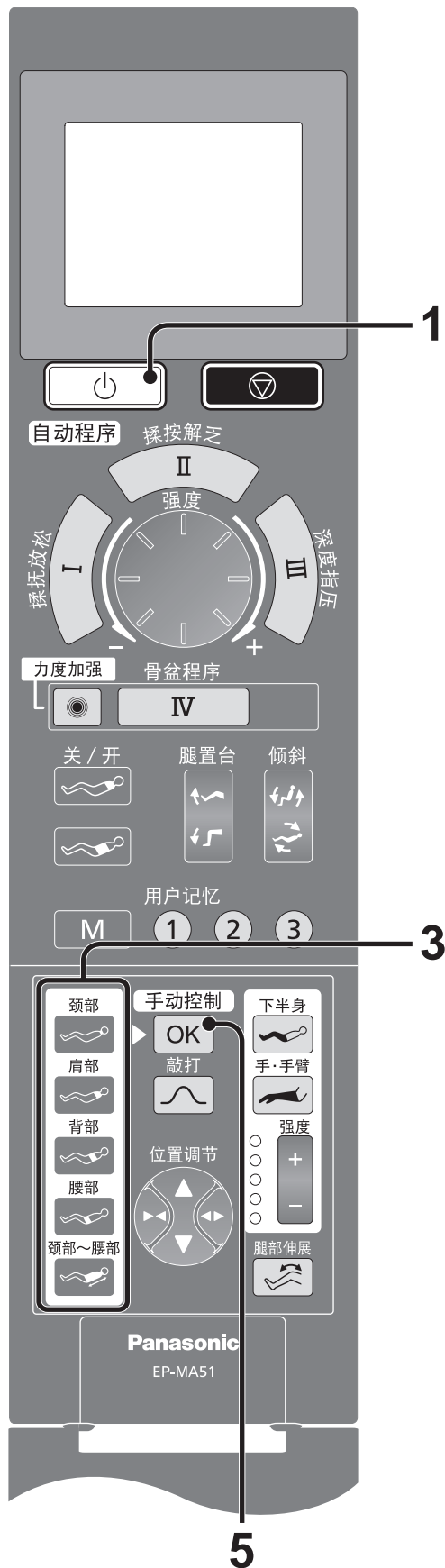

1 按 按钮打开电源。

• 在打开电源后 3 分钟内仍未启动按摩，将自动关闭电源。

2 打开盖子。

3 选择想要按摩的部位

(    )。

• 选择  按钮进行“背部滚动”或“结合背部滚动的操作”。



• 可选按摩操作显示一览。
(例) 选择“肩部”时

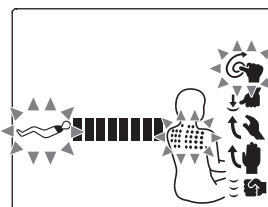

4 选择您喜欢的操作。



• 每按一次按钮，操作显示变换一种。

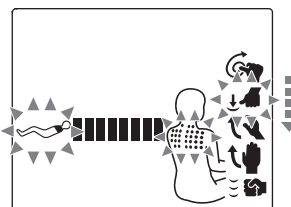

• 闪烁的是当前选中的操作。

5 按下 按钮开始动作。

• 体形设置结束后，按摩轮将自动移向以选择的位置并开始按摩。

手动控制的体形设置

颈部 / 肩部 / 背部滚动

... 常规体形设置。

背部 / 腰部

... 简单体形设置。(按摩轮将不会达到肩部的位置。)

按摩过程中更换按摩动作

在第 3 - 5 步中重新选择自己喜欢的按摩动作。

- 在第 3 步中选择一个动作后，在 30 秒内按下 **OK** 按钮，否则自动撤消重选操作。

自定义设定

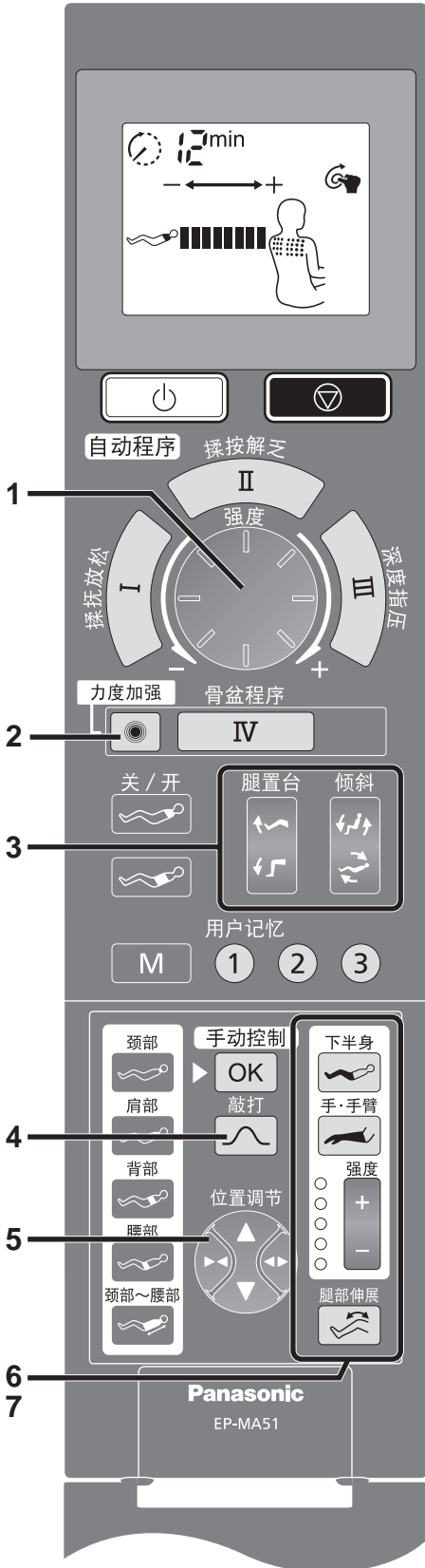

1 调节按摩强度

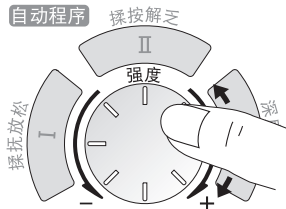

转动操作器上的旋钮可以调节按摩强度。

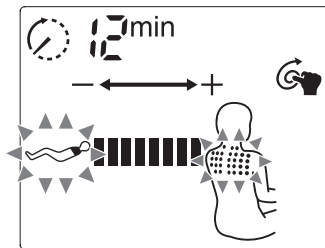

- 手动控制时
除背部滚动外，适当按摩强度传感器关闭。（关于适当按摩强度传感器请参照第 C19 页。）
- 按摩强度分 8 级显示。
- 当按摩强度设定为最大（显示 8 个级柱）或最小（显示 1 个级柱）时，即使继续转动旋钮，强度也不再变化。

注意

如果一次调高多个级别，按摩强度将急剧增强。请务必每次只调高一个强度级别，检验该强度的感受后再行调节。

- 为安全起见，本机设计即使快速转动旋钮，按摩强度也不会骤然增加。

2 通过背部滚动伸展整个背部

背部滚动操作期间，

按 **力度加强** 按钮，便可通过上述强度调整转变为完全伸展的感觉。

再次按该按钮即可恢复。

- 力度加强模式是指设定为以更高的强度进行按摩的模式，其强度高于适当按摩强度传感器的设定。即使按下此按钮，上述强度的显示也不会改变。
- 除背部滚动外，不能在手动控制中使用力度加强模式。

3 调节倾斜角度和腿置台，以舒服姿势进行按摩

调节倾斜角度和腿置台角度：

按  按钮进行调节。

调节腿置台的长度：

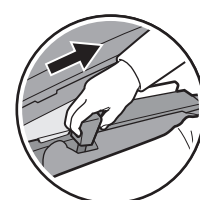

拉动腿置台滑动杆，同时脚掌下踩，可以调节腿置台的长度。（腿置台滑动量：约 12 cm）

- 倾斜角度、腿置台和靠枕的调节方法请参照第 C32 页 - 第 C33 页。

4 向正在进行的操作中添加敲打按摩

请按  按钮。

- 若只希望进行敲打操作，请按照第 C25 页的第 3-5 步操作进行选择。

5 位置可以进行微调

位置调节
可以通过  按钮进行调节。

6 希望同时使用下半身气囊按摩、手部/手臂气囊按摩和/或腿部伸展

可通过按    按钮关 / 开操作。

(开：按钮灯亮，关：按钮灯灭)

7 改变下半身或手部/手臂气囊按摩的强度

下半身

对下半身进行气囊按摩时，

(此时， 将闪烁)

通过按  按钮进行调整。

手部/手臂

对手部和手臂进行气囊按摩时，

(此时， 将闪烁)

通过按  按钮进行调整。

- 不能对腿部伸展的强度进行调节。
- 进行腿部伸展操作期间，按摩强度指示灯熄灭。
- 气囊按摩和腿部伸展的有效使用与操作方法请参照第 C28 页 - 第 C31 页。

同时使用下半身气囊按摩、手部/手臂气囊按摩和/或腿部伸展

气囊按摩



1 按  按钮打开电源。

• 在打开电源后 3 分钟内仍未启动按摩，将自动关闭电源。

2 打开盖子。

3 使用  和 / 或  按钮选择操作。

(开：按钮灯亮，关：按钮灯灭)

改变下半身或手部/手臂气囊按摩的强度

下半身

对下半身进行气囊按摩时，

(此时， 将闪烁)

通过按  按钮进行调整。

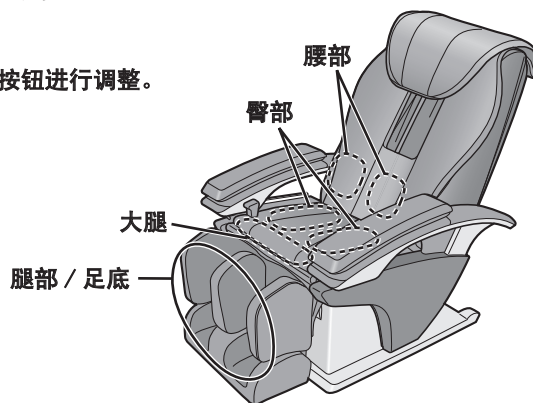

手部/手臂

对手部和手臂进行气囊按摩时，

(此时， 将闪烁)

通过按  按钮进行调整。

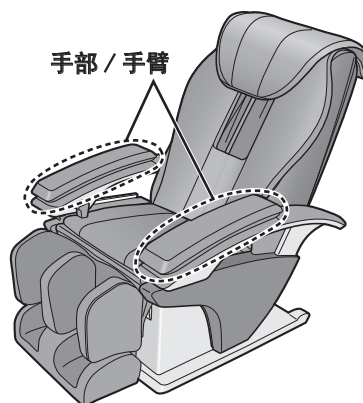

- 不能对腿部伸展的强度进行调节。
- 进行腿部伸展操作期间，按摩强度指示灯熄灭。
- 气囊按摩和腿部伸展的有效使用与操作方法请参照第 C28 页 - 第 C31 页。

下半身按摩的有效方法

• 关于下半身按摩的操作细节请参照第 C31 页。

调整腿置台，以使足底完全与腿置台接触。

对于体形较小的人士

• 如果升起腿置台，则更易于让足底与腿置台进行接触。

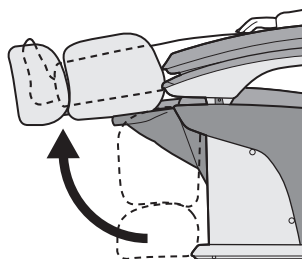
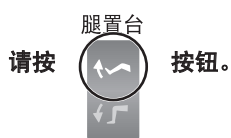

对于体形较大的人士

• 如果调节腿置台的滑动长度，膝盖将不易抬起。

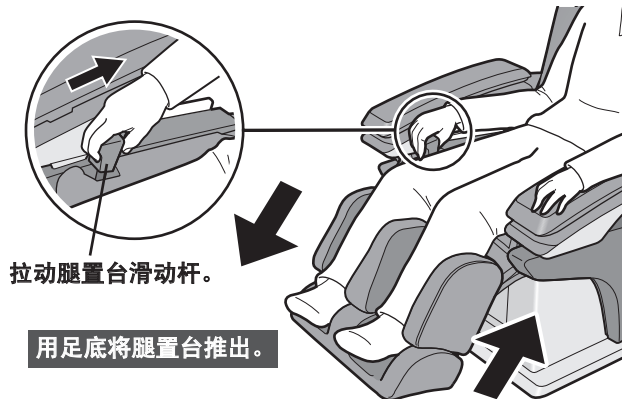

稍微抬起脚，则腿置台复位。

• 即使降低腿置台，膝盖也不易抬起。

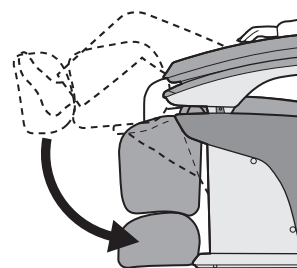

通过转动足底台，可对腿部进行全面按摩。

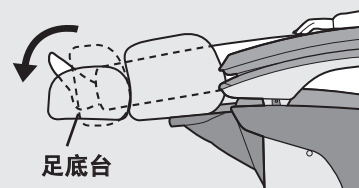

关于足底指压板

足底指压板可取下。

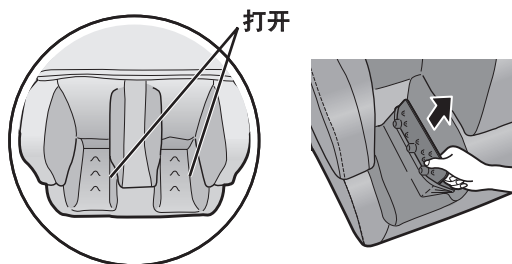

安装足底指压板

确保足底指压板的安装方向及安装面正确，将其插入开口处。

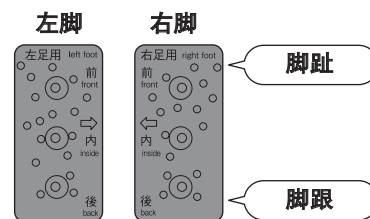

如何使用手/手臂按摩

• 关于手部 / 手臂按摩操作的细节请参照第 C31 页。

⚠ 警告第 17 条见第 C3 页。

1 抬起手 / 手臂按摩部分。

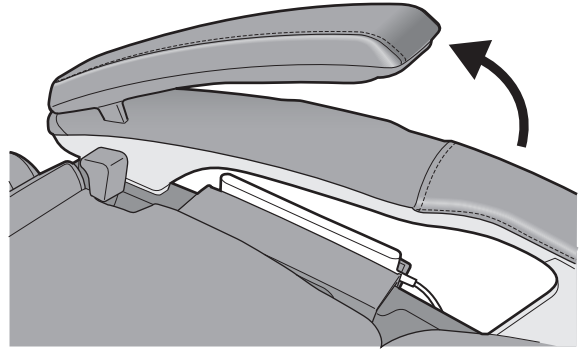

2 将手伸入扶手，十指张开。

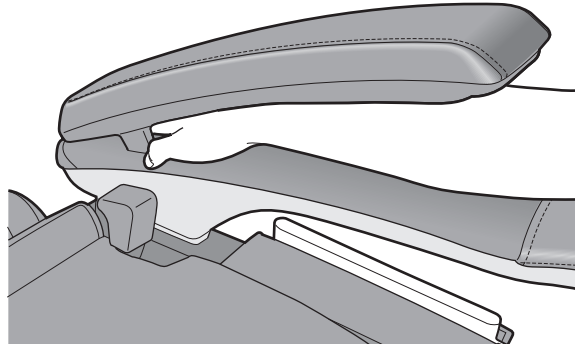

手/手臂按摩的有效方法

将前臂及手放置于扶手中心位置。

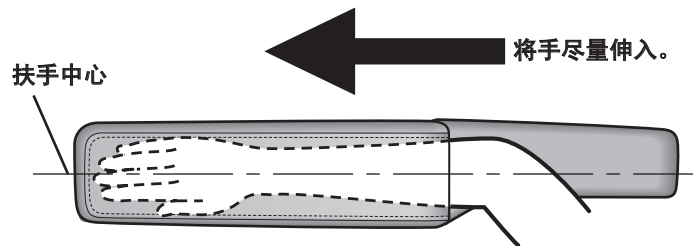

如果在放置手及前臂时出现困难，可升高靠背。



下半身按摩、手部/手臂按摩和腿部伸展的操作

下半身按摩操作

腿部

从两侧夹住小腿，进行挤压式按摩。

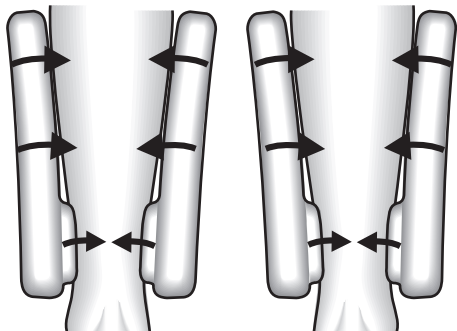

足底

用气囊从侧面和底部来挤压脚部。

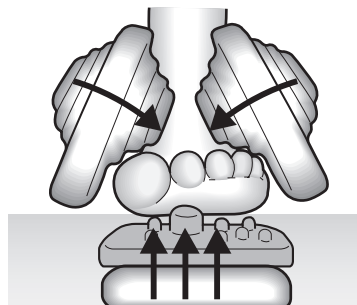

臀部 / 大腿 / 腰部

气囊交替充气以压缩身体，如同受到挤压。

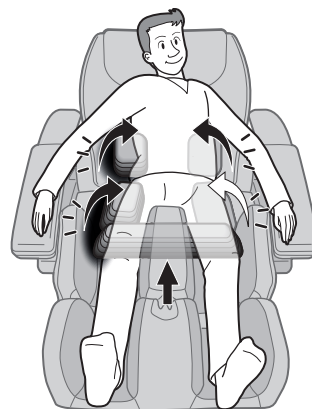

手部/手臂按摩的操作

手部 / 手臂

从手部到手臂会全被夹紧，整个部分受到挤压。

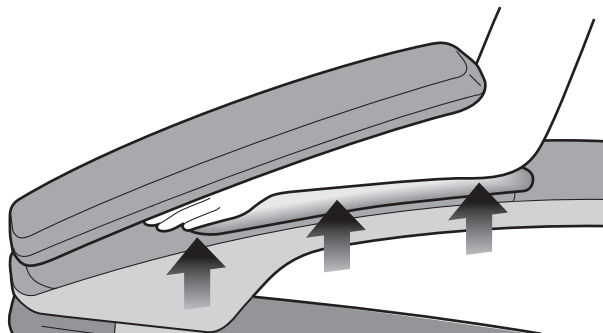

腿部伸展操作

1 采用气囊拿捏腿部后，当腿置台从按摩位置下降约 10 度时，腿部得以伸展。

下降约 10 度

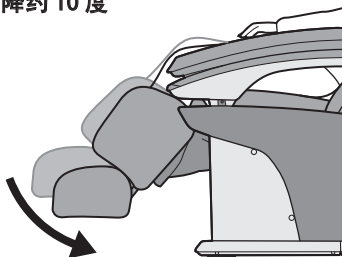

2 一旦腿置台恢复到原始角度，将再降低 25 度左右以进一步伸展腿部。
使用本机时，若延伸腿置台滑道，腿置台可以接触到地面。

下降约 25 度

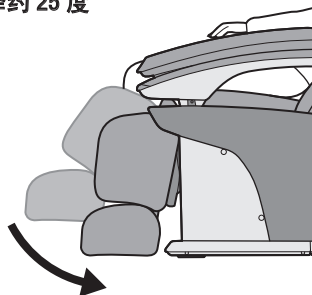

3 当完成操作时，腿置台将恢复至操作前的位置。

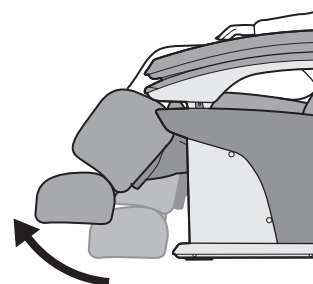

当您想调节倾斜角度、腿置台和/或靠枕时

调节倾斜角度及腿置台的角度

1 按  按钮打开电源。

2 按  或  按钮调节角度。

- 如果您按下该按钮，靠背及 / 或腿置台将移动，直至按摩椅发出“哗哗”声。
- 腿置台的移动可能会稍微推迟。

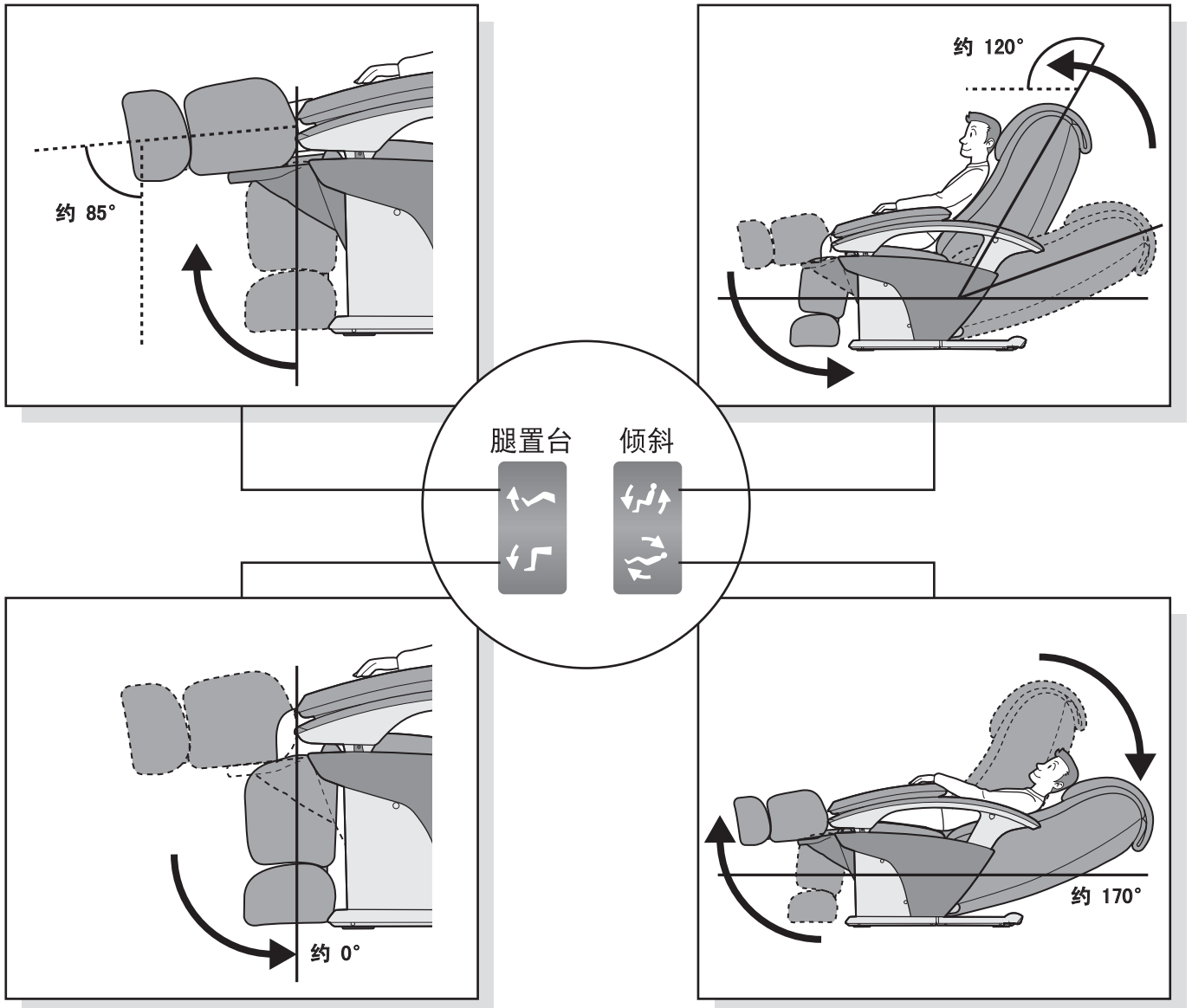

• 除非调节到您最理想的位置，请不要因为任何原因反复升起或降低靠背和 / 或腿置台。

滑动腿置台

- 1 拉动腿置台滑动杆，将腿置台滑动至自己喜好的位置。
(腿置台将滑动约 12 cm。)

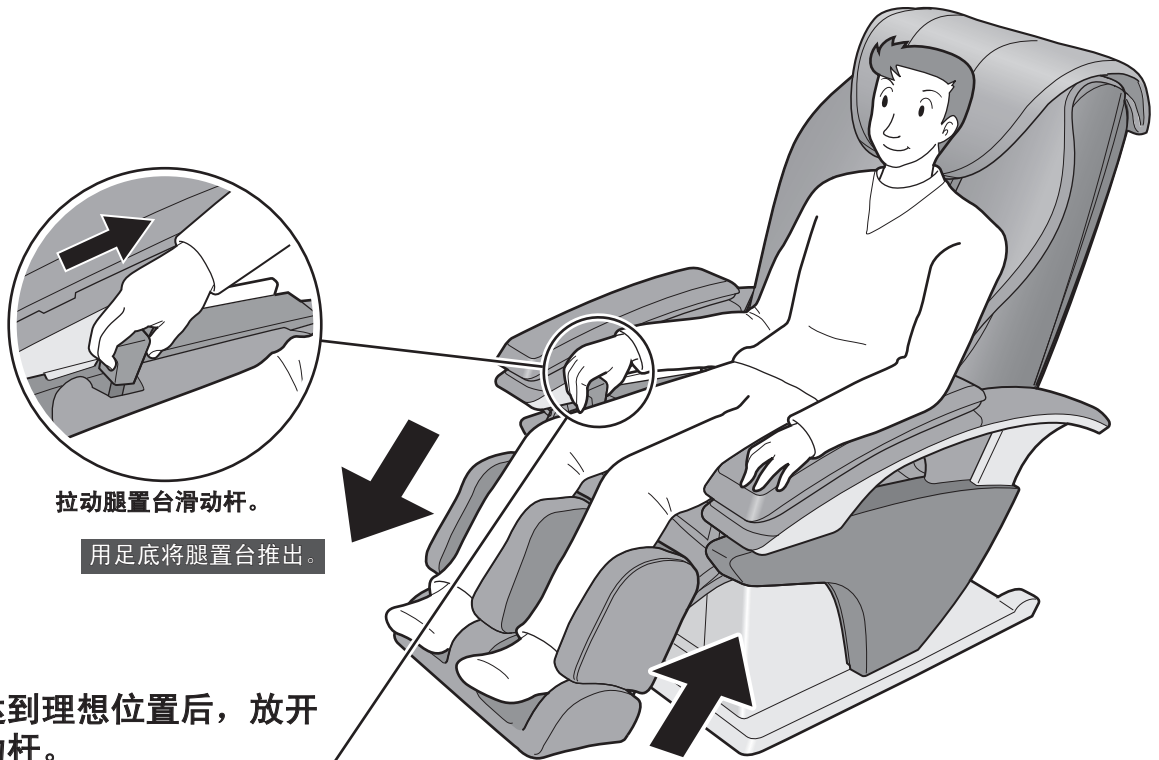

拉动腿置台滑动杆。

用足底将腿置台推出。

- 2 当腿置台达到理想位置后，放开腿置台滑动杆。

滑杆将复位并锁定。

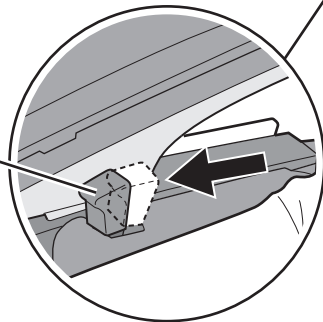

稍微抬起脚，则腿置台复位。

在按摩过程中，调整靠枕至正确高度

- 1 取掉靠枕。
- 2 调整靠枕的高度，从而使其底边与耳朵齐平。
 - 如果位置过低，靠枕可能干扰颈部周围的按摩区域。
 - 当倾斜角度改变时，靠枕的位置可能移动。在这种情况下，需再次调节靠枕位置。
- 3 将靠枕置于固定靠枕的搭扣上。



靠枕

靠枕的底边

靠枕

搭扣

耳朵的水平高度

按摩结束后

中断按摩

将腿置台恢复至原来位置，然后按  按钮。

- 按摩轮恢复至收缩的位置。
- 腿置台自动降低，靠背自动升起。（收回按摩轮后，靠背将移动。）



定时器功能

操作开始后 约 15 分钟 按摩将自动结束。

- 足底台将缩回，腿置台将自动降低，所以您可以安全地站起来。

既然足底台将触及地面，腿置台伸出时足底台不能全部缩回。
拉动腿置台滑动杆并抬起双腿使之完全缩回。

- 靠背不会自动升起。

按两次  按钮，靠背将升起。



如果您遇到任何问题

请按  按钮。

- 所有操作将立即停止。
- 小心走下按摩椅，以防按摩椅翻倒。

切断电源

⚠ 警告第 1、6 条见第 C1 页，第 12 条见第 C2 页。

1 将电源开关滑到“off”（关）的位置。

2 将锁定开关钥匙转到“lock”（锁定）的位置。

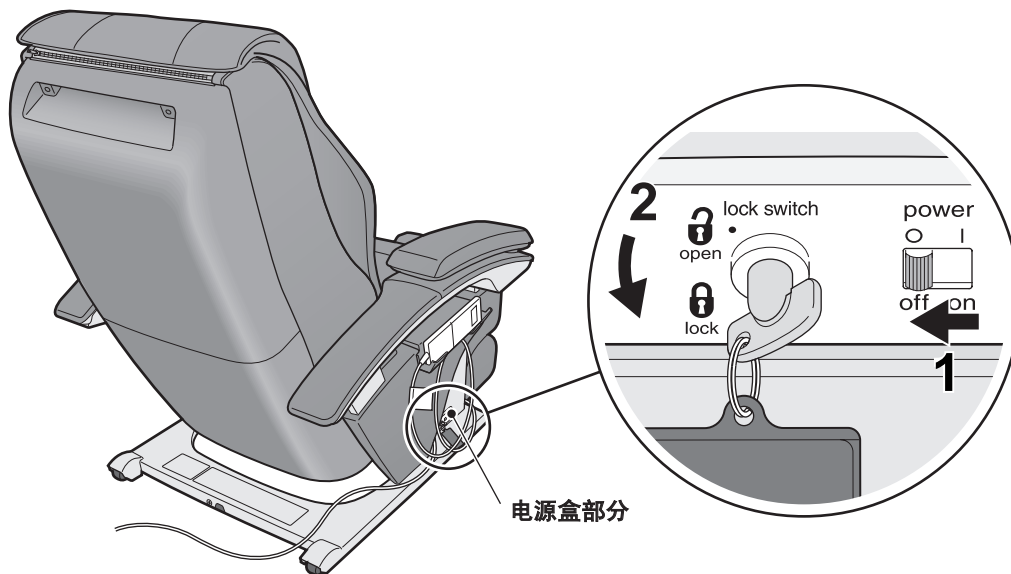

3 从电源插座上拔下电源插头。

4 锁定开关钥匙必须存放在儿童无法触及的地方。

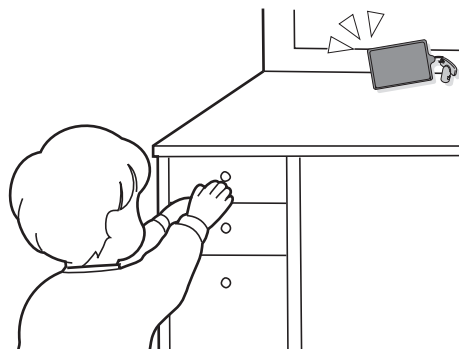
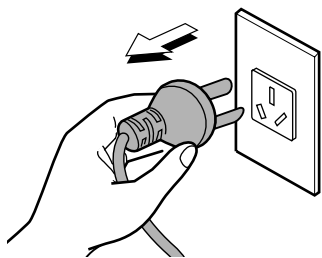

清洗及维护

⚠ 危险第 2 条请见第 C1 页。

使用合成皮革包覆的部位

使用柔软的干布擦拭这些部位。

- 使用市面销售的皮革保养品（抹布）时，请遵照其使用说明。
- 如果合成皮革特别脏，则通过以下方式擦拭。
 1. 将软布浸入水中或含 3% 至 5% 温和洗涤剂的溶液中，然后彻底拧干。
 2. 使用已润湿的布擦拭表面。
 3. 在水中清洗该布，然后彻底拧干，再用该布将表面上残留的所有洗涤剂擦去。
 4. 使用柔软的干布擦拭这些表面。
 5. 让皮革自然风干。
- 如果难以去除污渍，则将在市面上购买的三聚氰胺泡棉浸入温和洗涤剂中，然后用它擦拭本机。
- 不要使用吹风机吹干表面。
- 由于布料的颜色会染到合成皮革的表面上，因此在使用牛仔布和彩色布料擦拭本机时务必小心。
- 不要使这些部位长时间与塑料接触，因为这会导致褪色。
- 切勿使用诸如稀释剂、汽油、酒精等化学品。



塑料部位

1 使用浸有温和洗涤剂且已彻底拧干的布料擦拭。

- 切勿使用诸如稀释剂、汽油、酒精等化学品。

2 使用浸有清水且已彻底拧干的布料擦拭。

- 擦拭操作器前请务必拧干。

3 使其自然风干。



座椅面料

1 使用浸有温和洗涤剂且已彻底拧干的布料擦拭。

- 切勿使用诸如稀释剂、汽油、酒精等化学品。

2 用水或温和洗涤剂刷洗座椅面料特别脏的部位。

- 注意不要大力刷洗面料，以免造成损坏。



3 使用浸有清水且已彻底拧干的布料擦拭。

4 使其自然风干。



木质扶手保养

- 1 使用浸有温和洗涤剂并已彻底拧干的布料擦拭扶手。
- 2 然后用清水浸泡后并彻底拧干的布料擦拭扶手。
- 3 让其自然风干。
 - 切勿使用化学物品，比如稀释剂、汽油、酒精或者石蜡。



移动本机

⚠ 警告第 18、21 条见第 C3 页。

移动时由两人将其抬起

移动本机时使一人牢牢抓住腿置台下侧的面料部分，另一人抓住靠背背面外罩上的沟槽。

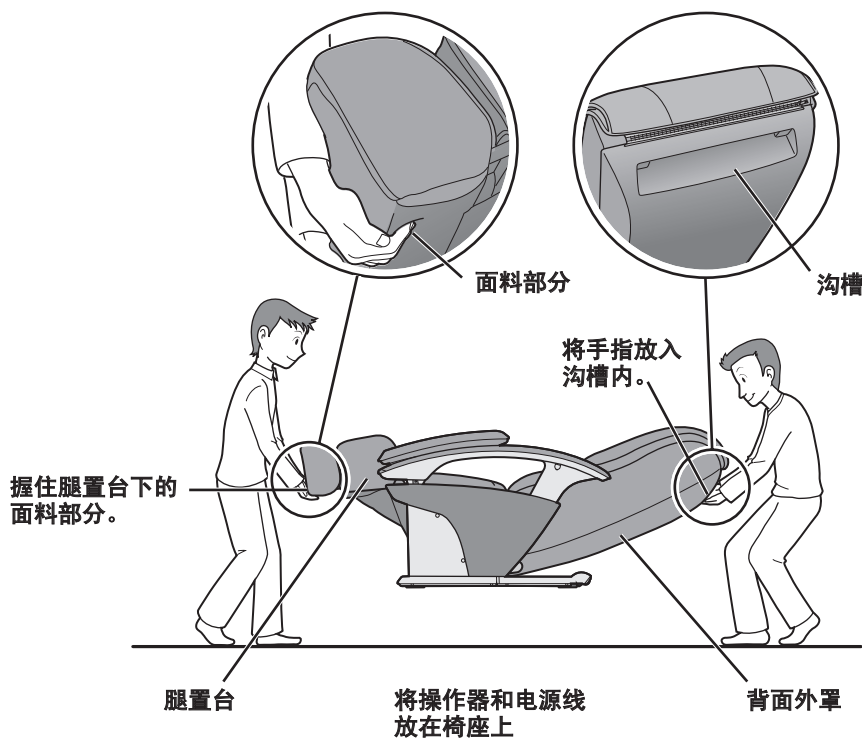

* 如果没有抓牢致使本机掉落，可能会损伤地板。
搬运时请不要抓握扶手，因为它容易损坏。

将本机放置在地板上

- 缓慢地放下本机，小心脚部被压伤。
- 抓牢腿置台，直至其完全放在地板上后才松手。如果腿置台未完全伸展开就松手，则腿置台将自动返回初始位置。

使用脚轮推动按摩椅

推动按摩椅时抓住腿置台下侧的面料然后滚动脚轮。

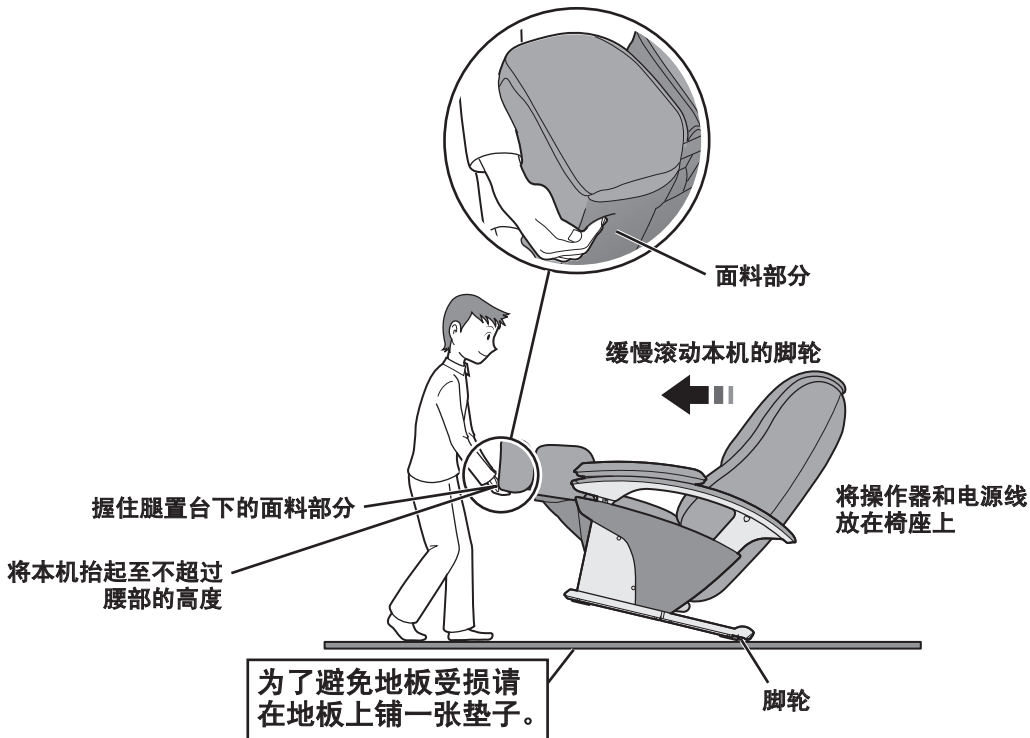

将本机放置在地板上

- 缓慢地放下本机，小心脚部被压伤。
- 抓牢腿置台，直至其完全放在地板上后才松手。如果腿置台未完全伸展开就松手，则腿置台将自动返回初始位置。

如何拆卸扶手

拆卸扶手后搬运更方便。

1 拆卸空气插头。

(请参照第 C12 页第 2 步。)

2 拆卸固定螺丝帽。

- 将一平头螺丝刀插进缝隙将螺丝帽翘起。

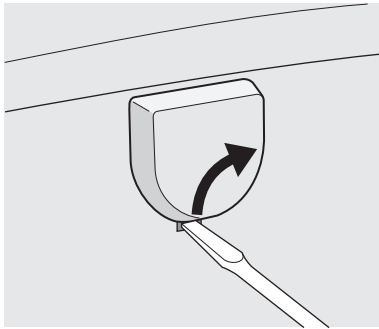

3 拆卸固定螺丝。

(请参照第 C11 页第 1-2 步。)

4 用双手将扶手向上拉出。

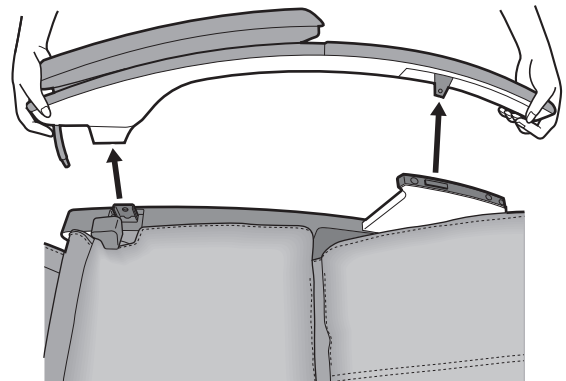

自动程序的内容/有关手动控制的细节

自动程序的内容

揉抚放松程序

- 1) 背部及腰部 揉抚
- 2) 颈部及肩部 揉捏 / 揉抚
- 3) 背部及腰部 揉抚
- 4) 颈部至腰部 揉捏 / 揉抚
- 5) 颈部及肩部 揉捏 / 揉抚
- 6) 肩部至腰部 揉抚
- 7) 完成

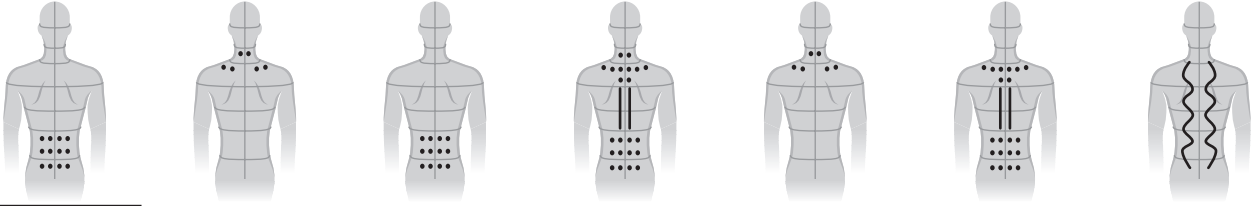

揉按解乏程序

- 1) 颈部及肩部 揉捏 / 揉按
- 2) 背部及腰部 揉捏 / 揉按
- 3) 颈部及肩部 揉捏 / 揉按
- 4) 背部及腰部 揉捏 / 揉按
- 5) 颈部及肩部 揉捏 / 揉按
- 6) 背部及腰部 揉捏 / 揉按
- 7) 完成

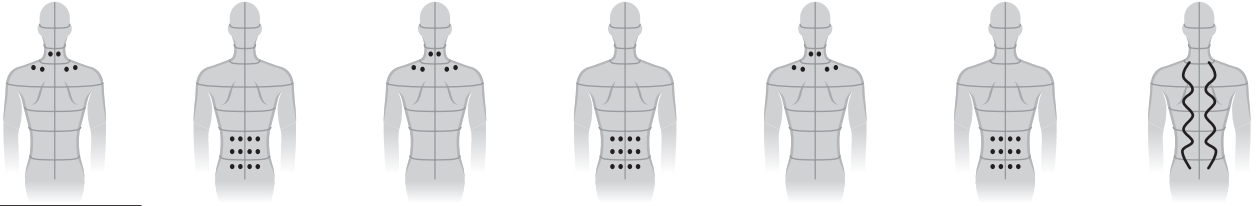

深度指压程序

- 1) 颈部及肩部 揉捏 / 指压
- 2) 背部及腰部 揉按
- 3) 颈部及肩部 揉捏 / 指压
- 4) 背部及腰部 揉捏 / 揉按
- 5) 颈部及肩部 揉捏
- 6) 背部及腰部 揉抚
- 7) 完成

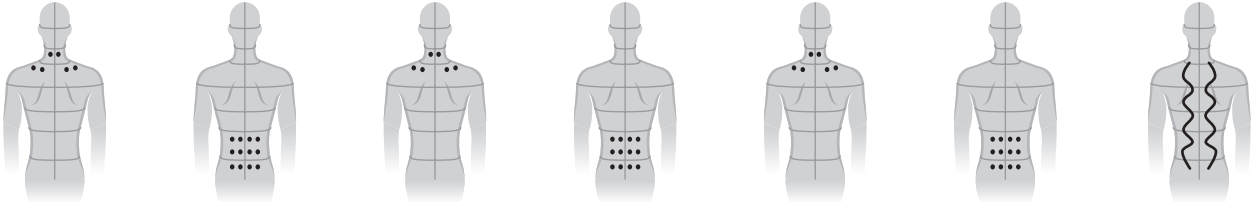

有关手动控制的细节 (以下图形为各操作的示意图。)

揉捏

局部穴位揉按。

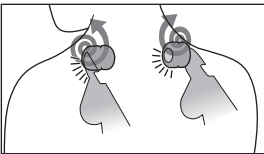

指压

垂直推压肌肉酸痛处。

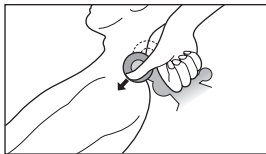

揉按

深层揉按。

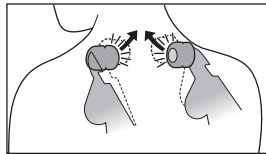

揉抚

轻轻进行大面积按摩。

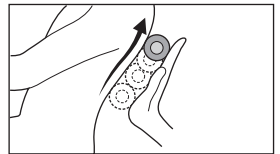

敲打

左右轮流轻柔敲打动作。

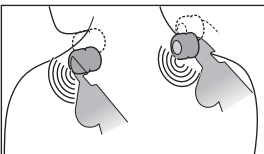

背部滚动

沿脊椎伸展身体的动作。

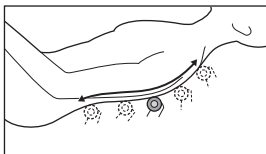

- 各种不同的动作适合于各个具体的身体部位。例如“颈部”与“肩部”采用不同指压动作。

故障显示

操作过程中如果发生故障，故障内容将在剩余时间显示区显示。

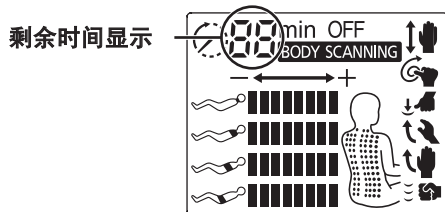

〈故障显示示例〉
 •故障“U10”发生时
 U和10交替闪烁。

故障显示	内容
U 10	为安全起见，若本机不能检测到是否有人坐在上面，将自动中止操作。如果您正坐在本机上，仍发生本错误时，请全身倚靠靠背就坐，再次从头开始操作。
F 11 F 12	▶ 由于内部通信出现问题，操作中止。
F 13 F 30 F 31 F 32 F 33	▶ 由于按摩装置发生问题，操作中止。
F 14 F 15 F 16 F 17 F 34 F 35	▶ 由于倾斜装置或腿置台的升降装置出现问题，按摩装置以外的操作中止。

* 请联系授权服务中心。
 联系时若能提供故障代码，服务和维修将进行得更顺利。

故障检修

问题

► 原因和解决方法

电机噪声

- 听起来像是按摩轮正在挤压布料，令其产生褶皱。
- 发出揉按或敲打等动作的操作噪声。
- 按摩轮在工作时发出咯吱声。
- 按摩轮上移或下移时发出咔哒声。
- 可听到传动带正在转动的声音。
- 当电机启动时发出嘎吱声。
- 按摩轮向里及向外移动时发出奇怪的声音。
- 当坐下时发出噪声。
- 当背部靠垫在座椅倾斜时向扶手处移动时发出噪声。
- 当按摩轮在座椅面料上按擦时发出摩擦声音。
- 放气时发出噪声。
- 腿置台发出咔哒声。
- 充气泵发出嗡嗡声。
- 座椅下的阀门发出工作噪声。
- 在进行腿部伸展过程中释放气体时发出不稳定的声音。

► 这些声音很正常，不会对本机的使用有任何影响。

在本机使用过程中按摩轮停止。

(操作器上所有的显示和按钮将闪烁然后熄灭。)

- 如果在使用本机时对按摩轮用力过大，出于安全考虑，按摩轮可能会停止移动。如果操作器上的所有标记和按钮开始闪烁，这种情况极为异常，请关闭电源开关，等待约 10 秒钟，然后再次打开电源。如果按摩轮再次停止，请调整自己的坐姿，不要使背部完全贴在靠背上。(应注意遵守相关注意事项，尤其在体重为 100 kg 或更重的人使用时。)

无法倾斜本机。

无法升高或降低腿置台。

(操作器上所有的显示和按钮将闪烁然后熄灭。)

- 如果本机遇到了障碍物或者在使用本机时用力过大，出于安全考虑，本机将停止工作。当所有显示的内容及按钮在闪烁时，且靠背或腿置台已停止工作，关闭本机电源一次，约 10 秒钟后再次打“开”电源，然后操作本机。

按摩轮没有达到肩部或颈部的位置。

- 如果头部没有接触到靠枕，或背部没有接触到靠背，在体形设置过程中肩部位置可能低于实际位置。坐在座椅的最深位置，将头部靠在靠枕上，然后从头开始重新操作。(参照第 C18 页)

左右按摩轮的高度不同。

- 采用其它敲打方法时，这属于自然现象。本机并无任何问题。

尽管在自动程序中启动了按摩，但没有发生倾斜。

(座椅无法自动倾斜。)

- 当按摩方式在靠背放平，脚置台上升的状态时自动躺椅模式不起作用。

靠背无法恢复到垂直位置。

- 如果本机因自动关闭或按下了  按钮而停止，则本机不会自动恢复到原来位置。(要从倾斜位置恢复到原来位置，请按  按钮两次。)

本机根本无法运行。

- 上半身(颈部至腰部)按摩
- 下半身按摩
- 手臂按摩

- • 电源线连接已断开。(参照第 C15 页)
• 没有打开本机电源开关。
• 按下  后没有按下自动程序按钮或手动控制按钮。

无法按摩手部和手臂。

- 扶手上的空气插头断开。(参照第 C12 页)

有时在按摩结束时再次按 后没有打开电源。

- 按摩结束后大约需要 5 秒钟程序才终止。当所有运动均已停止后至少等待 5 秒钟，然后再按  。

本机已受损。

- 立即停止使用本机。

问题
▶ 原因和解决方法
电源线或电源插头异常热。
▶ 立即停止使用本机。

⚠ 警告第 17 条见第 C1 页，第 9、10 条见第 C2 页。

制造商：松下电工株式会社
 日本大阪府门真市大字门真 1048 番地
 进口商：松下电工（中国）有限公司
 北京市朝阳区建国路 79 号华贸中心 2 号写字楼 6 层、7 层 703 室
 原产地：日本
 发行： 2009 年 10 月