



重要安全说明

使用电气设备时，应遵守如下基本注意事项：

使用本家用按摩椅之前，请仔细阅读所有说明内容。

 **危险** - 为避免触电危险：

1. 使用之后应立即拔下本机的插头。
2. 清洗之前应拔下本机的插头。

 **警告** - 为避免灼伤、火灾、触电或人员伤害的危险：

1. 应将电源插头完全插入插座，避免造成短路或者火灾。
2. 插入本机的插头后，请勿离开。不使用时应拔下电源插头。
3. 行动不便或交流有障碍的人士使用本机时，需有人照看。
4. 只能将本机用于本说明书阐述的用途。
5. 请勿站立于本机上。
6. 请勿使用制造商推荐以外的任何辅助装置。
7. 儿童不宜使用本机。请以外童远离本机。切记要将座椅恢复为垂直位置并将腿置台完全收回，以避免意外伤害。腿置台回缩过程中，请确保周围没有物体阻碍。不使用时，请将钥匙取下并放置于儿童不能取到的地方。
8. 如果电源线或插头已损坏，绝对不可使用本机。若本机运转不正常、摔落、受损或者落入过水中，请将其送至最近的指定维修中心。
9. 使用本机之前应将背部靠垫掀起，检查按摩椅的面料有无破裂。请检查其它部位，确保面料无开裂现象。若发现按摩椅上有裂缝，不论裂缝大小，请立即停止使用，拔下电源线，并将本机送至指定维修中心修理。
10. 电源线应远离热源。请勿通过拉扯电源线搬动按摩椅。请勿使插头受潮、沾上灰尘或接触针尖等尖锐物。
11. 请勿将按摩椅置于电热毯等加热设备之上使用。按摩椅使用时，勿在其上放置毛毯或枕头。否则会出现过热现象、火灾、触电或其它人身伤害。
12. 使用时请勿阻塞气孔，并确保所有气孔不被毛发与碎布等阻塞。勿将任何异物卷入本机的开口之内。
13. 请勿在浴室或其它潮湿的地方使用本机，否则可能会导致触电或本机功能失常。勿将水或其它液体溅洒于操作器上。
14. 请勿在室外使用本机。
15. 喷雾式产品或正在实施供氧的环境中，请勿使用本机。
16. 请在拔出本机插头前关闭所有控制开关。请勿将本机与变压器一同使用，否则可能导致本机功能失常或发生触电。
17. 只能将本机连接至合适的接地插座。请参见接地说明。
18. 为避免触电或其它伤害，请勿擅自打开或拆开本机的任何部件。用户不得自行修理本机的部件。

请妥善保管说明书

安全预防措施

警告：为避免伤害。

1. 具有下列任何状况或正在接受治疗的人士在使用本机之前，应咨询医师。
 - a) 孕妇、病人或身体状况不佳的人士。
 - b) 背部、颈部、肩部或臀部疼痛的人士。
 - c) 正在使用心脏起搏器、心脏除颤器或其它个人医疗器材的人士。
 - d) 患有心脏病的人士。
 - e) 由于血栓、动脉瘤、重度静脉曲张或其它循环系统疾病而被医师禁止接受按摩的人士。
 - f) 脊柱不规则弯曲的人士。
2. 请在确认按摩轮位置后，慢慢坐下。由于按摩轮有挤压动作，为此切记不可将身体的任何部位放入按摩轮，以免造成伤害。绝对不可将手指或脚放入靠背与椅座、靠背和扶手、椅座和扶手下的盖子的缝隙中，或者腿置台与搁脚板之间的缝隙中。请勿将手指或身体的任何部位放入腿置台下的机械或者腿置台与搁脚板之间。
3. 请勿在裸露的肌肤上使用本机。穿较薄的衣服可提高按摩效果，但是皮肤直接接触按摩椅时可能会发生皮肤刺激。头上戴有发饰等硬物时，请勿使用本机。请勿使用本机按摩头部、腹部、前颈、肘部或膝盖。按摩脖子后部时，请勿使用过强的按摩力度。
4. 使用体形设置功能时，请确保肩膀位置正确。如果肩膀位置不正确，请使用位置调节按钮调节。您可以通过自动程序，五分钟速按，问诊程序及手动控制的方法调节肩部的位置。肩部位置调节不当可能导致受伤。
5. 每次按摩伸展背部肌肉请勿超过 15 分钟。为避免肌肉过度伸展可能引起的不适，首次使用本机时，请勿超过 5 分钟。您可在适应后逐渐增加按摩的时间与强度。每次对某个部位的按摩不宜超过 5 分钟。过度的按摩可能会过度刺激肌肉与神经，从而适得其反。为防止过度按摩，每次使用的总时间不宜超过 15 分钟。约 15 分钟后，按摩轮将缩回，并停止动作。如果希望体验强度更高的背部按摩，可以取下背部靠垫。为避免背部疼痛或受伤，使用该方法时需要极为小心。使用时间不应过长（不超过 15 分钟）。希望恢复为正常按摩强度时，请重新装好背部靠垫。
6. 使用本按摩椅时，如果开始感觉不舒服或者疼痛，请立即停止使用。使用按摩椅时，如果感觉力度过大，可随时按下快速停止按钮终止按摩轮的动作。
7. 请勿在使用本机时入睡。请勿在饮酒后使用本机。
8. 当靠背处于倾斜位置时，请勿坐于其上或者坐的时候将腿放在头枕上。由于本机可能会翻倒，因此请勿坐在腿置台上。
9. 请勿让儿童或宠物在本机上或本机周围玩耍，尤其是本机使用之时。
10. 操作过程中请勿拔掉本机插头或关闭电源。若发生断电情况，请立即拔掉插头。
11. 若是第一次使用按摩椅，请从轻度按摩程序开始。由于指压按摩强度较高，因此应在适应之后再选择该方式。
12. 请勿让儿童在按摩椅上玩耍或者进行操作。当腿置台向下折叠时可能会导致儿童受伤。离开时应使本机处于垂直和回缩位置。手与脚应远离按摩椅的机械部分。只允许使用者进行操作。
13. 按摩手部与手臂时，请取下假指甲、手表、戒指等硬物。按摩臀部或大腿时，请取出口袋中的硬物。

操作预防措施

 **警告：为避免损坏按摩椅，请遵守下列预防措施。**

1. 按摩椅能够承受的最大体重为 120 kg。超过该重量时，可能导致本机的按摩机械或其它部件发生永久性损坏。此类损坏将被视为用户使用不当所致，不属于保修范围。
2. 请勿坐于操作器之上或将其摔落。请勿拉扯操作器线或电源线。小心勿使操作器线卡在扶手和按摩椅靠背之间。
3. 请勿粗鲁对待按摩椅，如将按摩椅向一侧倾倒、翻转或站于其上。
4. 请勿粗鲁地对待按摩椅面料。
 - 请勿让锋利或锐利的物品触碰按摩椅面料。小心勿使点燃的烟灰、香烟、火柴落在按摩椅上。
 - 使按摩椅暴露于直射阳光下会造成面料褪色或变色。
5. 如果按摩椅功能失常，请立即关闭电源，并请指定维修中心对按摩椅进行检查。
6. 请勿自行修理本按摩椅。
7. 请勿在较短的时间内反覆操作任何开关。此类操作可能会导致开关功能发生故障。
8. 使用过程中，可能会听见按摩椅中发出某种噪音。噪音一般由本机构造所致，属于正常现象。
9. 倾斜靠背时，应确认按摩椅后无障碍物。按摩椅可以倾斜的最大角度为 170°。若椅背碰到墙壁或柱子，则可能会造成按摩椅功能失常。按摩椅后请留有足够空间。为避免碰到障碍物，请缓慢倾斜按摩椅。
10. 出于安全目的，按摩轮承受的压力过大时将停止运转。当按摩轮从较低的位置上升时，身体的重量可能会使按摩轮停止运转。发生此类情况时，请稍微抬起身体以便按摩轮能够向上移动。
11. 每次按摩后，请将位于按摩椅右侧的电源开关拨到“off”（关）位置，并将其锁定开关拨到“lock”（锁定）位置。
12. 请勿在身体与头发湿润的情况下坐在按摩椅上。
13. 本机不能在潮湿的环境（如，桑拿或游泳馆等）下或室外使用。

接地说明

本机必须正确接地。如果本机功能失常或出现故障，接地可为电流提供电阻最小的通道，以减少触电危险。本机配有设备接地导体电线和接地插头。插座的安装必须符合当地法律法规的要求。

危险

若设备接地导体连接不当，可能会导致触电。对本机接地是否正确存有疑问时，请咨询专业电工。若本机提供的插头与插座不匹配，请勿对其进行改造。应请专业电工安装合适的插座。

本机配有接地插头。请确认本机所连接电源插座的形状与插头相同。
本机不能使用转接插座。

各部位名称和功能

主体

正面

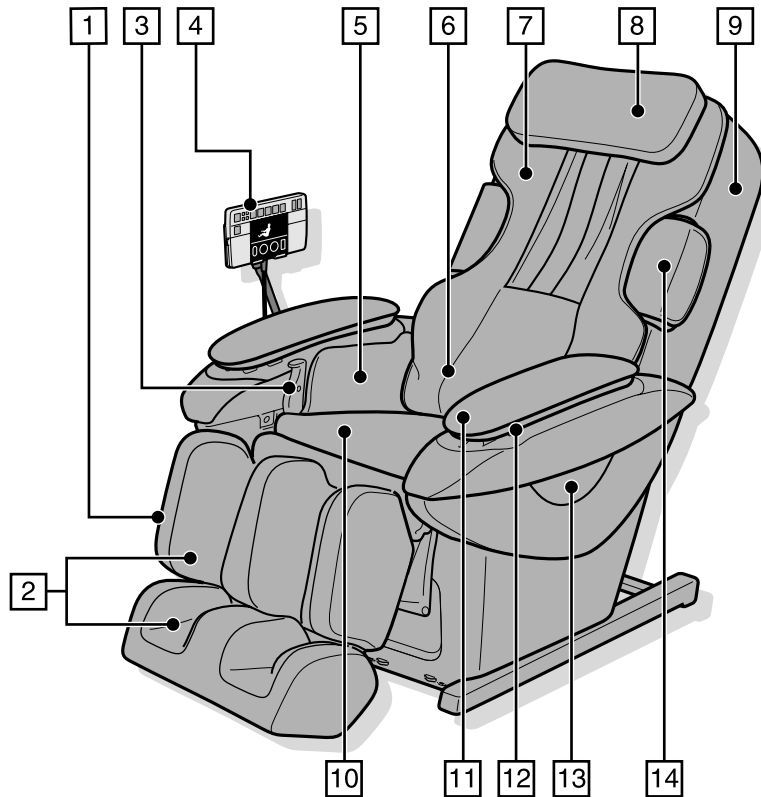

1 腿置台

2 腿部/足底按摩部分

- 包括气囊按摩功能

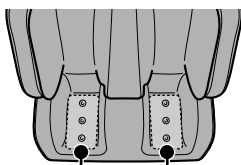

足底指压板

- 背面配有“履带式”按摩装置
- 位置可以进行微调
- 活动式

3 腿置滑道拉杆

- 腿置台滑动量：约 12 cm

4 操作器

- 参照第 C7-第 C8 页

5 臀部/大腿侧按摩部分

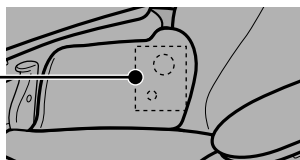

臀部/大腿指压板（内置）

- 位置可以进行微调

6 按摩轮的收藏位置

7 背部靠垫

8 枕靠

9 靠背

- 包括内置按摩轮

10 座面

- 包括内置气囊按摩功能

11 扶手

12 手部/手臂按摩部分

- 包括内置气囊按摩功能

13 操作器台外罩

- 左右两边均配备

14 外肩部按摩部分

- 包括内置气囊按摩功能

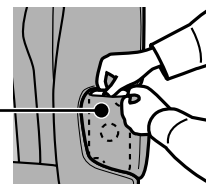

外肩部指压板

- 位置可以进行微调
- 活动式

背面

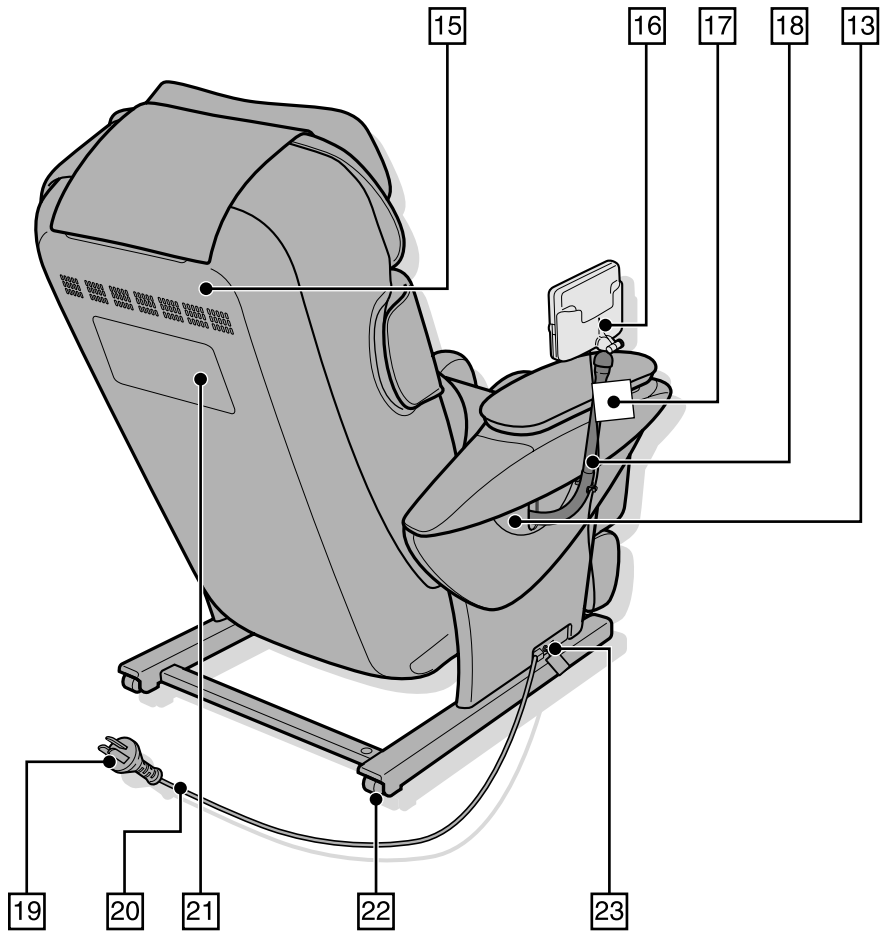

- 15 背面外罩
- 16 操作器支架
- 17 儿童安全提醒标签
- 18 操作器台
- 19 电源插头
- 20 电源线
- 21 安全警示标签
- 22 轮子

23 电源盒

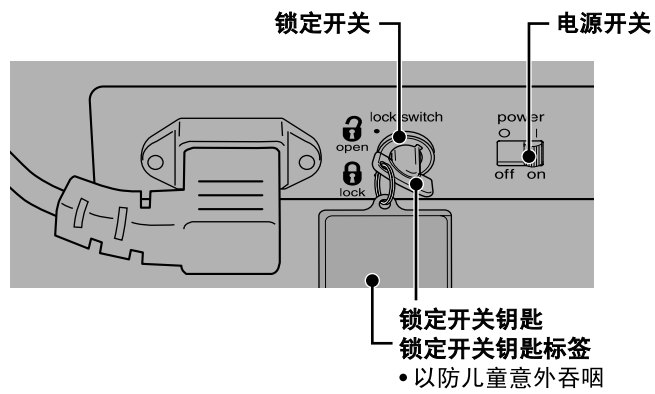

翻盖关闭时的状态

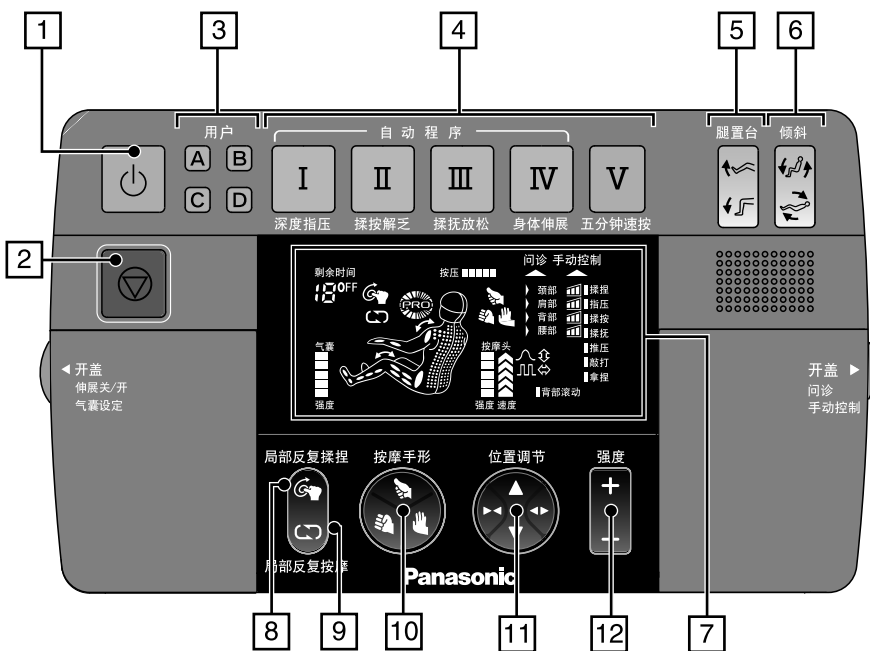

翻盖打开时的状态

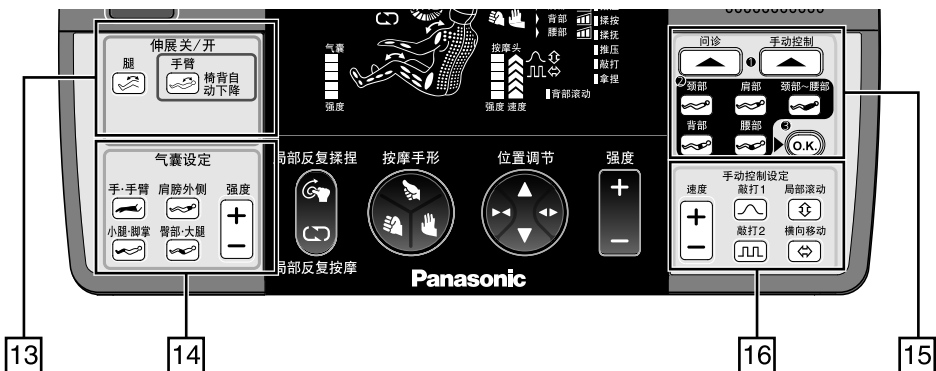

- 1 开/关按钮
- 2 快速停止按钮
 - 需要立即停止按摩时，可按下该按钮。
- 3 用户记忆按钮
 - 参照第 C38-第 C40 页
- 4 程序选择按钮
 - 参照第 C18 页
- 5 腿置台角度调节按钮
 - 参照第 C35 页
- 6 倾斜角度调节按钮
 - 参照第 C35 页
- 7 显示
 - 该图为所有指示灯都亮时的情况
 - 参照第 C8 页
- 8 局部反复揉捏按钮
 - “揉捏”是按摩动作的名称。
 - 参照第 C26-第 C27 页
- 9 局部反复按摩按钮
 - 参照第 C27 页
- 10 按摩方式选择按钮
 - 参照第 C27 页
- 11 位置调节按钮
 - 参照第 C28 页
- 12 背部强度调节按钮
 - “背部强度”指按摩轮在靠背处的按摩强度。
 - 参照第 C28 页
- 13 伸展开/关按钮
 - 参照第 C34 页
- 14 气囊按摩按钮
 - “气囊按摩”指通过气囊膨胀与收缩进行按摩的方法。
 - 参照第 C30 页
- 15 问诊/手动控制选择按钮
 - 参照第 C22-第 C23 页
- 16 手动控制设定按钮
 - 参照第 C24-第 C26 页

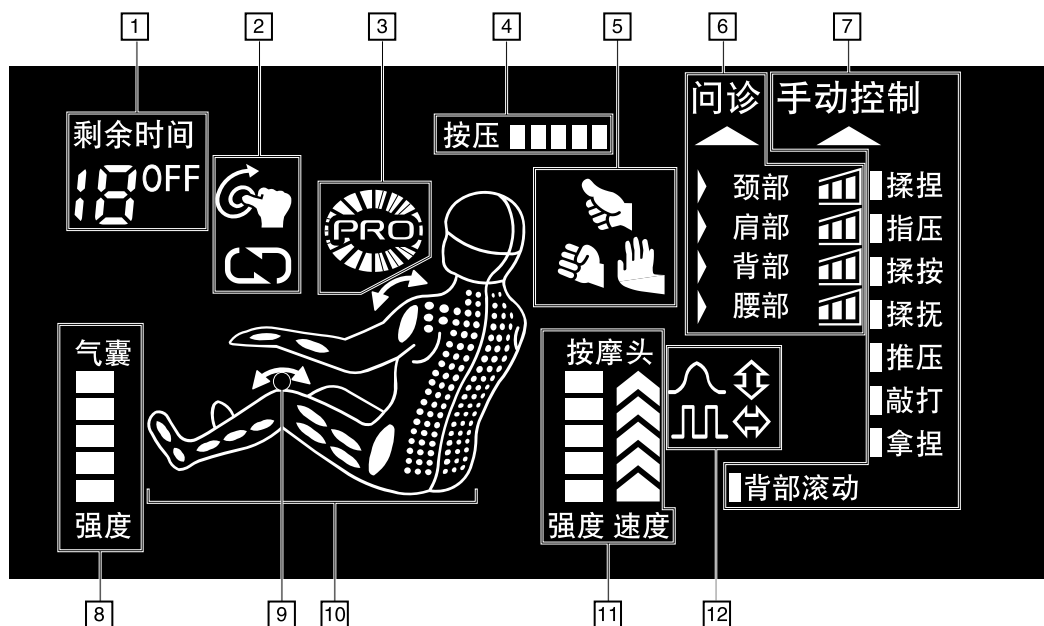

* 该图为所有指示灯都亮时的情况

1 剩余时间显示 (按摩过程中)

剩余时间

12

(按摩完毕后)



2 揉捏/重复显示 • 参照第 C27 页 (揉捏)



(重复)



3 用户记忆显示 • 操作用户记忆功能时点亮 • 参照第 C38-第 C40 页



4 压力显示 • 显示按摩轮施加的压力

5 按摩方式显示 • 显示当前按摩方式或已选按摩方式

- 拇指形动作
- 掌形动作
- 拳形动作

6 问诊设置显示 • 参照第 C22-第 C23 页

7 手动控制选择显示 • 参照第 C24-第 C26 页

8 气囊强度显示 • 参照第 C30 页

9 身体伸展显示 • 表示腿部伸展功能或手臂按摩功能 为开启或关闭状态。

亮: 启动



灭: 关闭

操作中: 闪烁



10 按摩部位显示 • 闪烁时表示正在按摩的身体部位 • 在按摩部位显示中, 位置为估计部 位。因此, 实际按摩部位可能会与 显示部位有所差别。

11 背部强度/速度显示 • 显示按摩轮的强度与速度。 • 速度仅在手动控制中显示。

12 手动复合操作显示 • 表示添加到手动控制的可选操作 • 参照第 C25 页

- 敲打1
- 敲打2
- 局部滚动
- 横向移动

设置按摩椅

1 使用本机的地方

确保足够空间以便按摩椅可以倾斜。

注意

- 本机不可在浴室等潮湿空间使用，因为这样可能导致触电或其它意外情况。
- 将本机放置于平坦的地面。否则，本机可能倾倒。
- 请勿在电热毯等发热设备上使用本机，因为这样可能会导致火灾。
- 请勿将按摩椅暴露于阳光直射或高温环境下（如，加热设备前），因为这样可能导致按摩椅合成皮革褪色或硬化。
- 为避免地板损伤，请在本机下铺上垫子。
- 平铺垫子时，垫子的大小应足以盖住本机接触地板的范围与腿置台接触地板的范围（至少 120 cm × 70 cm）。
- 安装本机时应靠近电源插座。

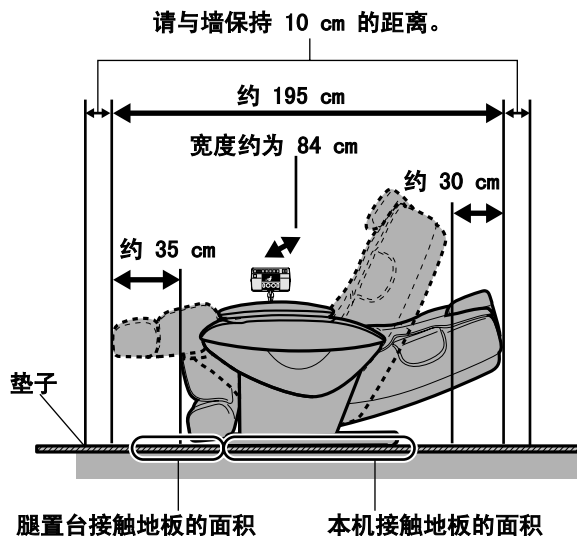

2 取出箱内的所有物件并安装本机

- 由于本机较重（约80 kg），因此搬运时请小心，以免造成背部拉伤。（本机必须由两人搬运。）
- 推动按摩椅时，请在地板上放置垫子，以免损伤地板。

将本机放置在地板上

- 缓慢地放下本机，小心脚部被压伤。
- 抓牢腿置台，直至其完全放在地板上后才松手。如果腿置台未完全伸展开就松手，则腿置台将自动返回初始位置。



确认按摩椅主体与附件都装于箱中。

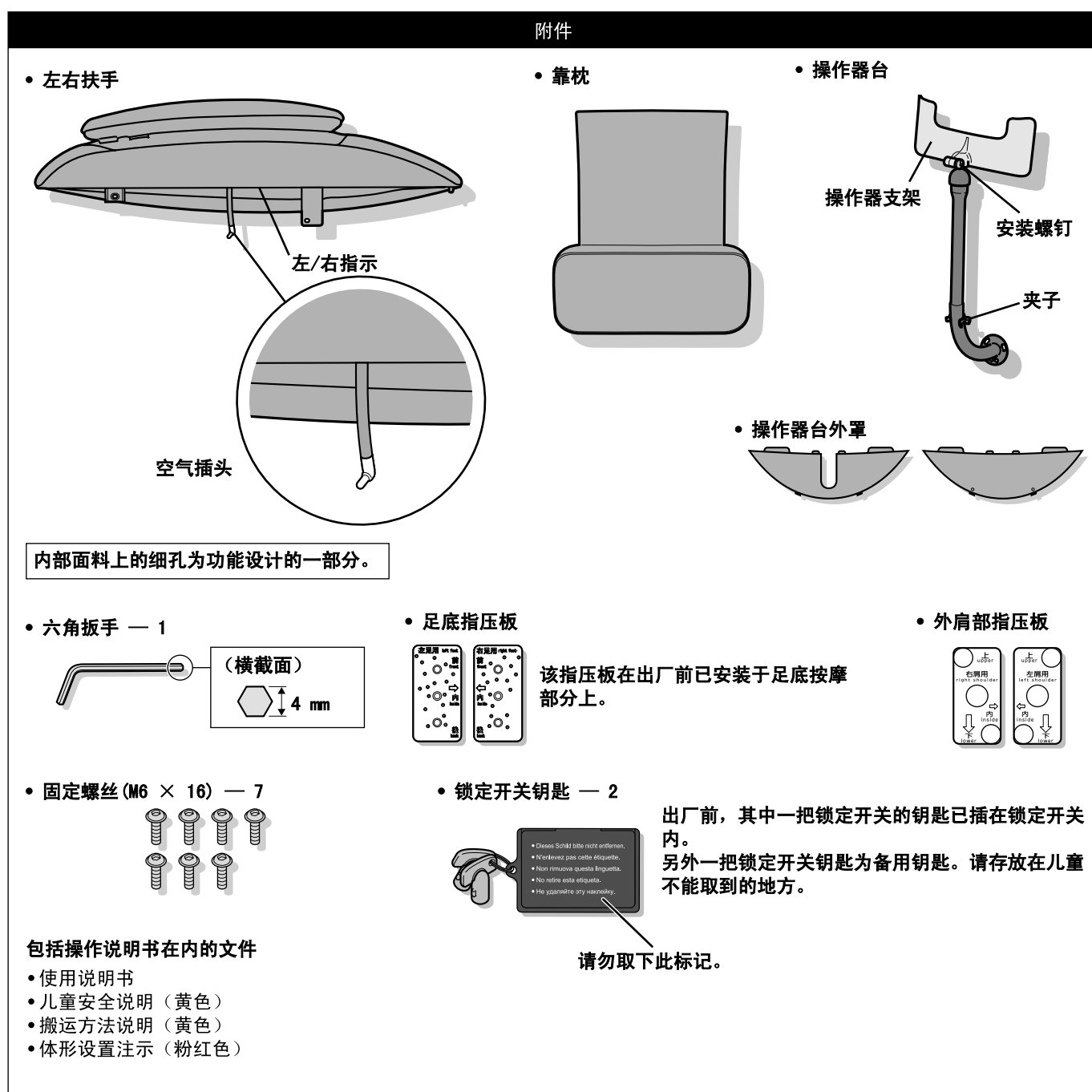
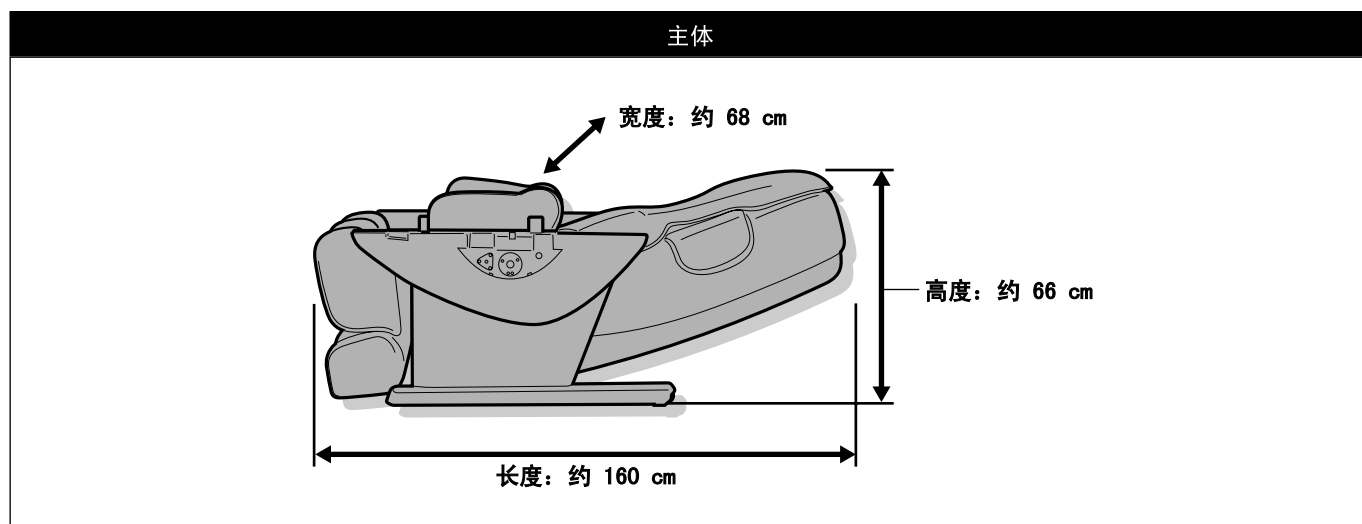

组装

1 安装扶手

(左右两边均有配备)

1. 将扶手插入本机。
 - 小心夹伤手指。

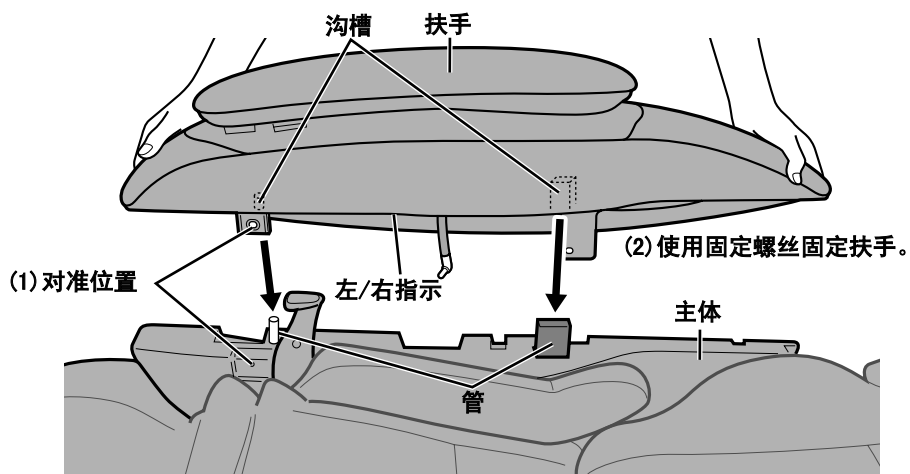

2. 使用固定螺丝固定扶手。

用手将两个固定螺丝放置到位后，使用六角扳手紧固。

使用螺丝

固定螺丝 (M6 × 16)



× 4

(黑色 × 2, 银色 × 2)

确认椅座表面未受损伤。

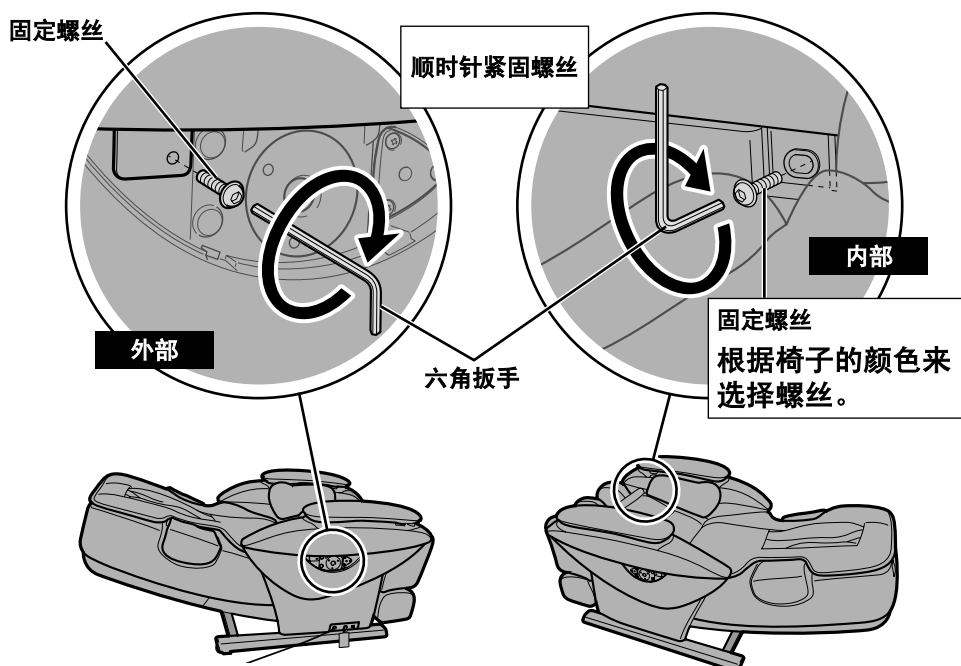

2 连接空气插头

(左右两边均有配备)

将空气插头插入本机。

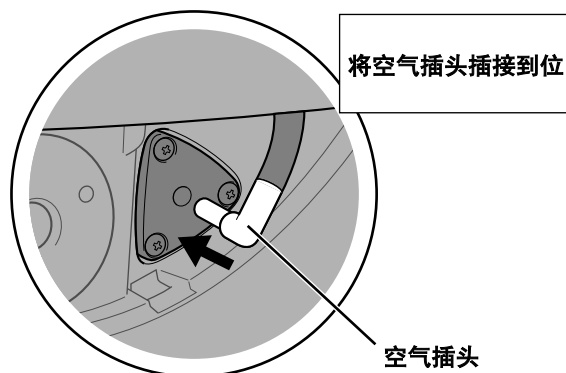

3 将操作器台安装至本机的左侧或右侧

(本图为安装于右扶手的操作器)

1. 首先将固定螺丝插入下部的孔内，之后用手稍微进行紧固。
2. 使用固定螺丝固定该操作器台。
用手稍微固定用于紧固两个孔的螺丝后，用六角扳手进行紧固。

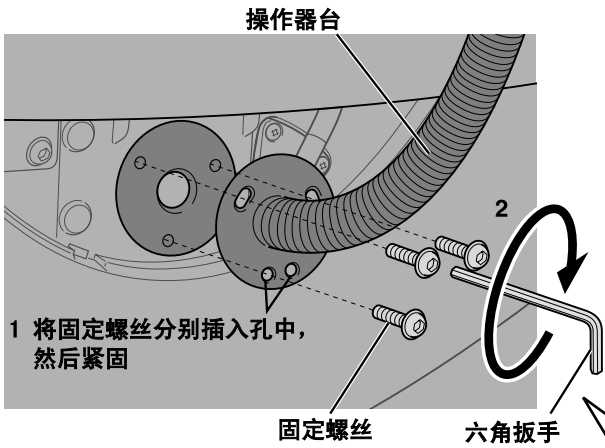

使用螺丝
固定螺丝 (M6 × 16)

× 3
(银色 × 3)

操作器的位置可通过选择适当的螺丝孔位确定。

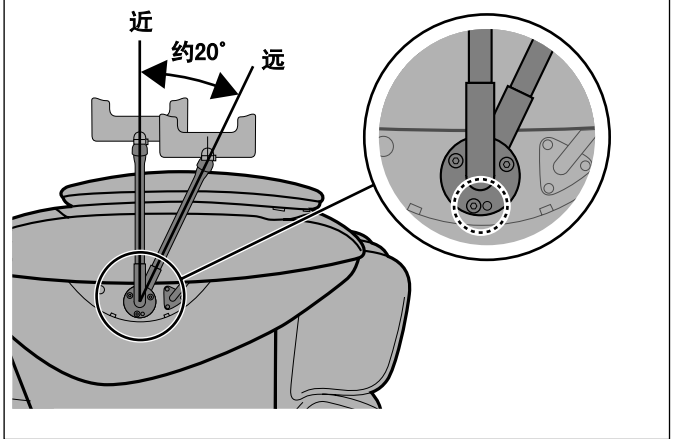

使用固定螺丝安装控制面板架，将螺丝对准孔洞并拧紧（如下图所示）。

如果螺丝没有对准孔洞，孔洞可能受到损坏并且会把螺丝卡在其中。

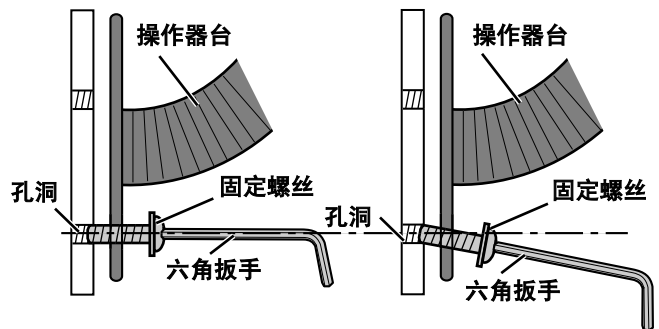

将螺丝对准孔洞并拧紧。



拧紧螺丝时必须对准孔洞。

4 安装操作器台外罩

(左右两边均有配备)

两边安装外罩的方法相同。
本图显示操作器台安装的一侧。

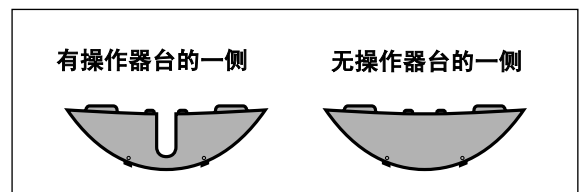

1. 将外罩的上侧爪钩插入扶手的下侧沟槽中。

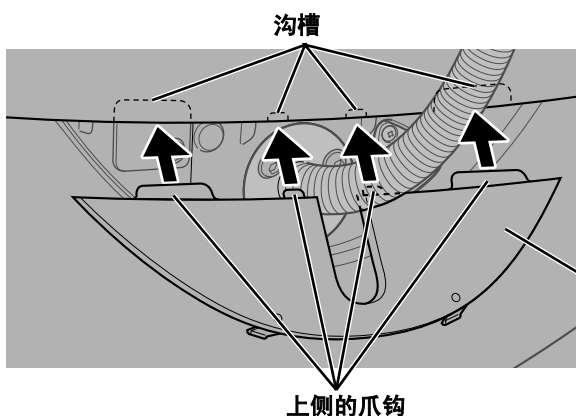

2. 将下侧爪钩插入扶手的沟槽中。

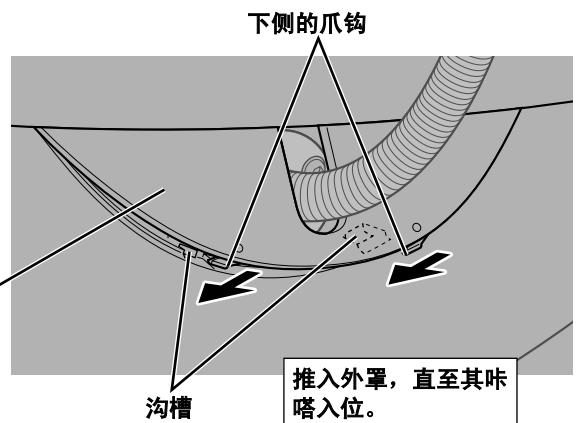

卸除操作器台外罩

1. 将平头螺丝刀头插入标记 (○) 之下的孔中。
2. 推动外罩下侧的爪钩，抬起外罩。
3. 对其它缝隙重复第 1、2步操作。
4. 斜着拉起外罩。

• 使用六角扳手或十字螺丝刀可能会损伤本机。

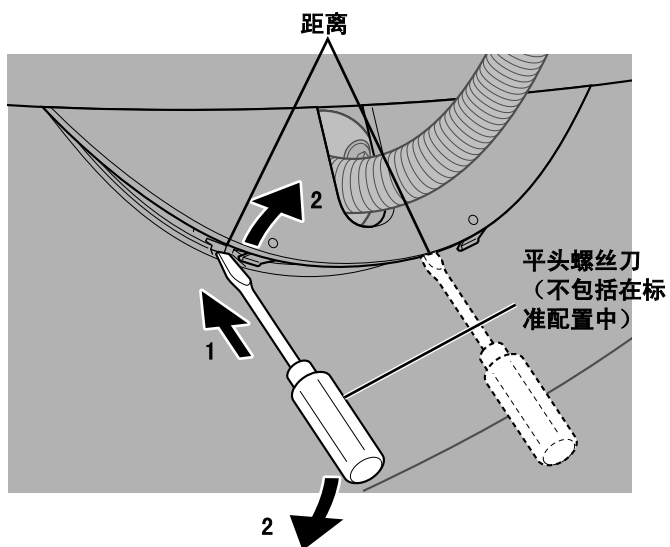

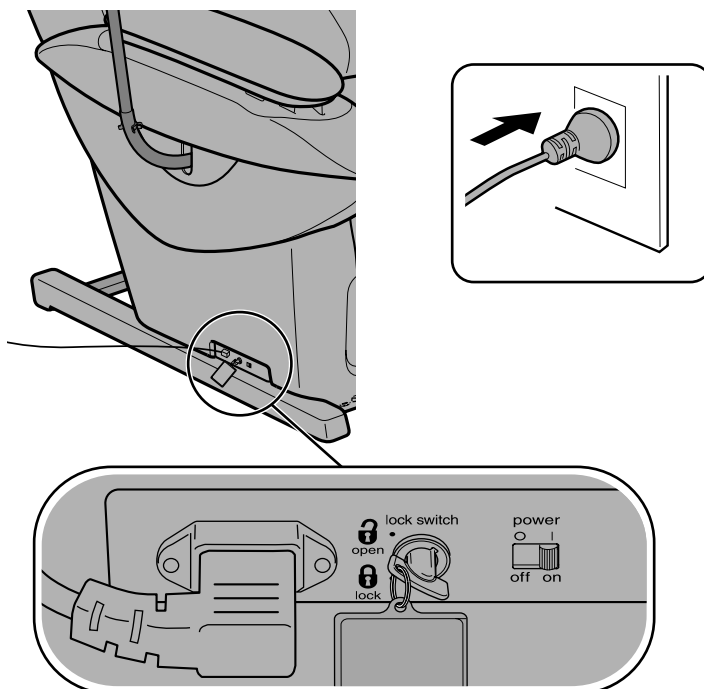

5 将靠背抬起至垂直位置

1. 将电源插头插入电源插座。
2. 确认钥匙锁设在“open”（打开）的位置。
3. 确认电源开关设在“on”（开）的位置。
4. 按两次操作器上的  按钮。
靠背将自动上升至垂直位置。



操作器台在左边时，将操作器线移至左侧。

1. 按下操作器上的  按钮打开电源。
2. 一直按住操作器上的  按钮，直至腿置台上升到最大高度为止。
继续按住按钮直至听到“哗哗”声为止。
3. 从电线固定槽卸除操作器线。
4. 将腿置台下的操作器线移至左侧。
5. 将操作器线固定在电线固定槽中的两点上。

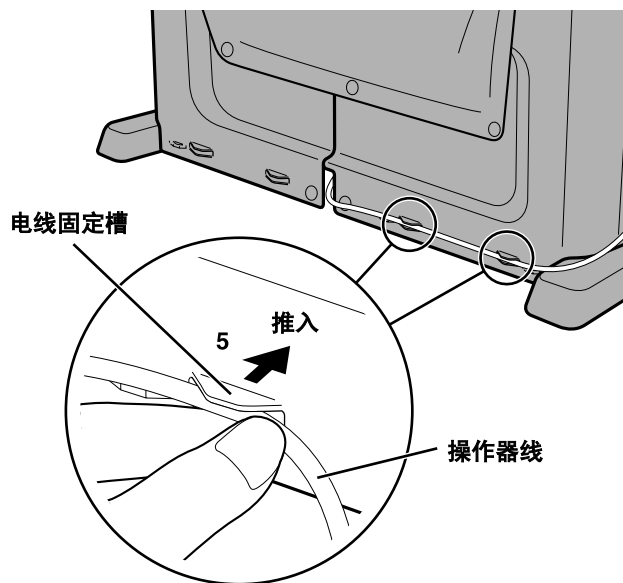
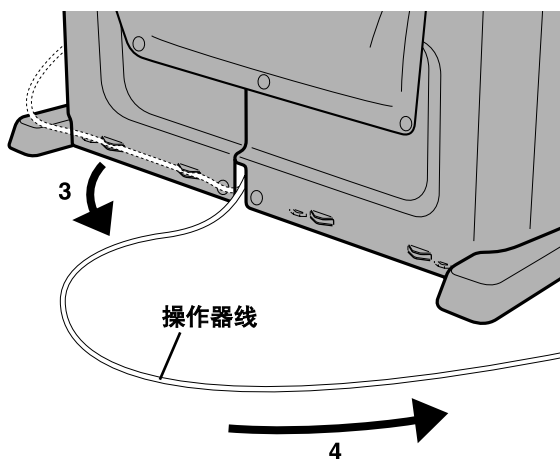
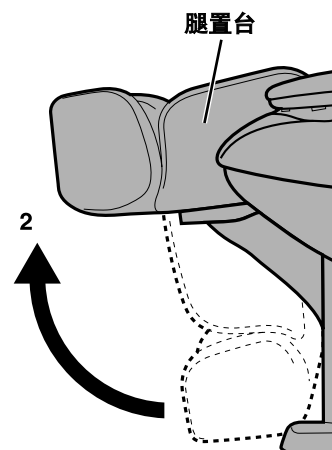

6 将操作器放入操作器支架中

1. 将操作器一侧的槽安装至支架内部的突出器件上。

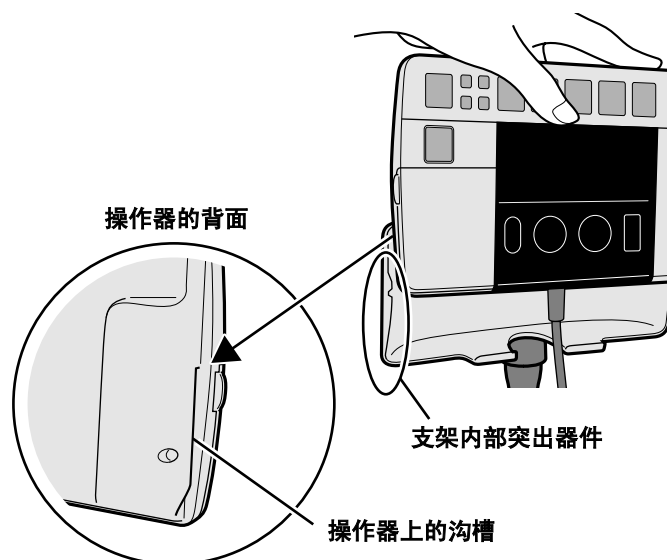

2. 使用夹子固定操作器线。

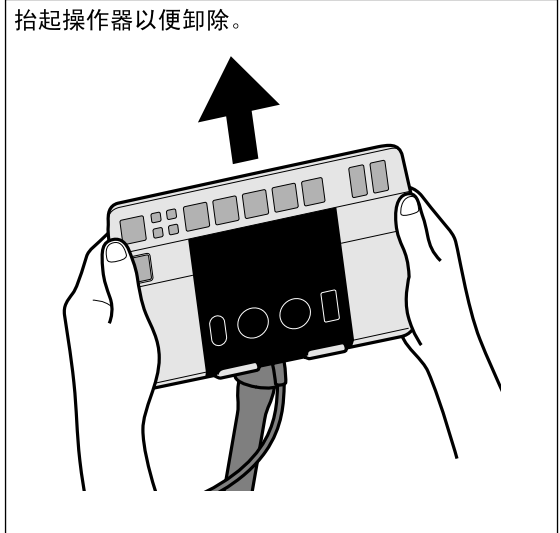
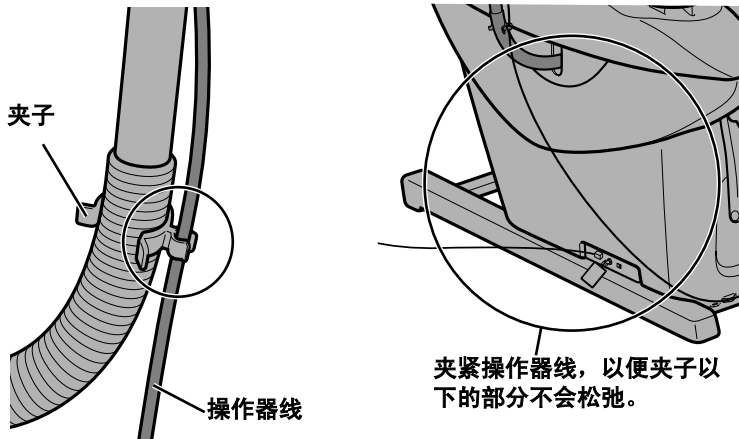

7 插入外肩部指压板

1. 将指压板插入外肩部按摩位置处的袋子中。
- 抓住袋子，轻拉张开口以便指压板容易放入。

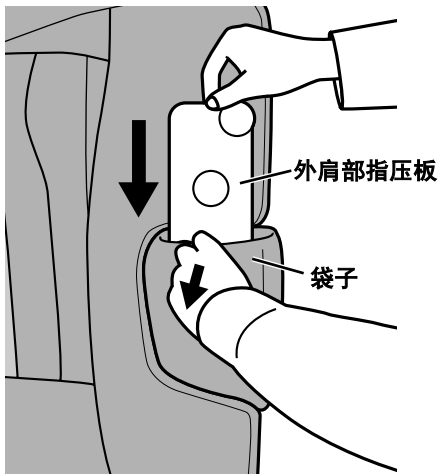

2. 将外肩部指压板滑放入内（推荐位置）。
- 指压板的上下内外位置均可调节。
 - 推荐位置为，指压板插到底之后再移到最里端的位置。
 - 一只手抓住袋口，另外一只手捏住指压板，将其推入最里面。

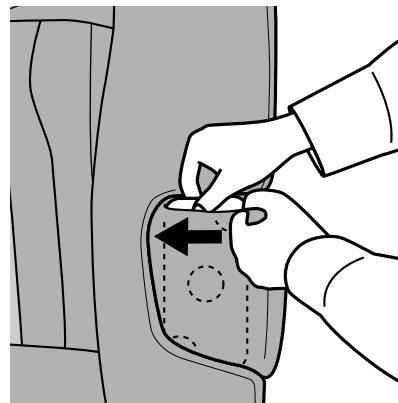

8 安装靠枕

1. 将靠枕置于固定靠枕的拉链上。
- 靠枕位置的说明请参照第 C37 页

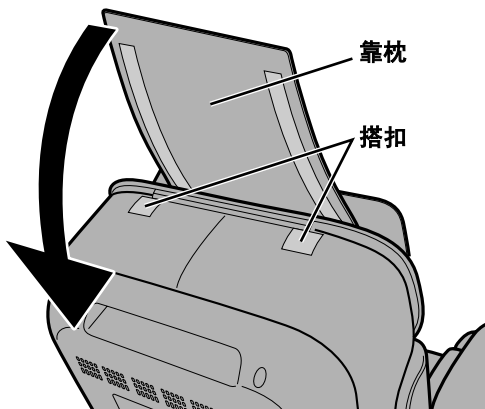

外肩部指压板

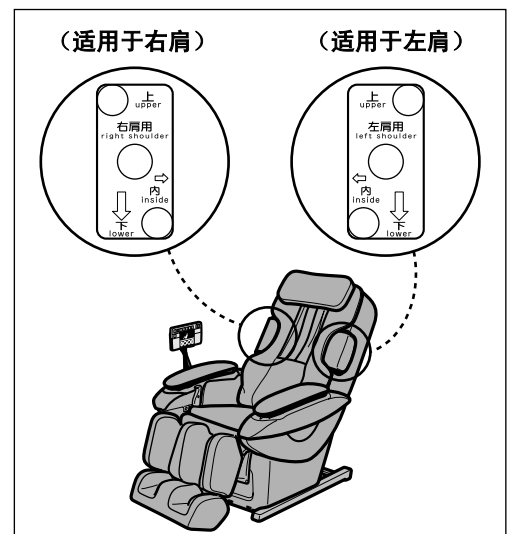

使用前

使用本机之前，请检查以下事项：

1 检查周边地区

确定本机周围没有人、宠物及其它物体。

2 检查电源线及电源插头

警告

- 请定期清洁电源插头上的灰尘。
不遵守该注意事项可能会导致湿气造成电线绝缘不良的问题。
请用干布除去电线上的灰尘。
- 不能使电源线及电源插头受损。
(电源线不能受损、接近热源、用力弯曲、用力拉扯、捆扎或者被重物所压。)
使用受损的电源线与电源插头可能会导致触电、短路或者火灾。
电源线或电源插头受损后可送交经销商修理，或者联系客服服务中心。

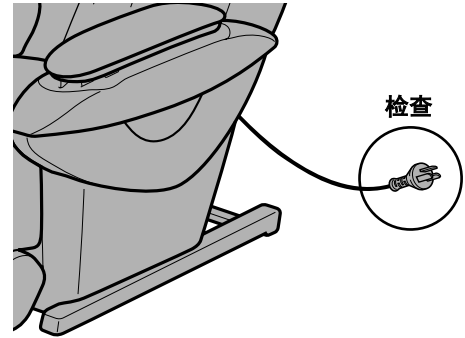

3 打开电源

1. 将电源插头插入电源插座。
2. 将锁定开关钥匙转到“open”（打开）的位置。
3. 将电源开关滑到“on”（开）的位置。

警告

- 将电源插头完全插入插座，确保插接牢固。
不遵守该注意事项可能会导致器件过热并发生触电或火灾。
- 请勿超过插头的电压额定值，或者使用或连接其它电压。（本机不能在国外使用或者连同变压器一齐使用。）
不遵守该注意事项可能会导致器件过热，从而发生触电、功能失常或者火灾。
- 请勿用沾湿的手插接电源插头。
这样可能会导致触电。

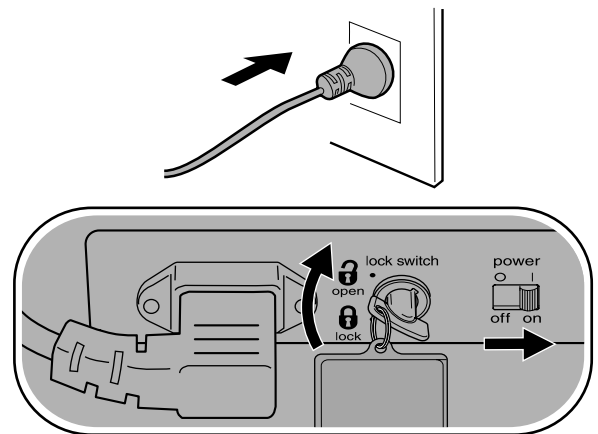

4 检查本机

1. 确定面料未起毛或存在裂缝。

警告

- 掀起背部靠垫，确认靠背的面料无破损现象。（即便是轻度破损亦应立即停止使用，并且拔下电源插头，向经销商提出修理请求。）
使用面料破损的按摩椅可能会导致触电或其它伤害。



2. 确认本机部件之间不存在异物。

注意

- 确认本机部件之间不存在任何异物后方可坐到本机上。（检查靠背、腿部/足底按摩部分、手部/手臂按摩部分、臀部/大腿按摩部分或者外肩部按摩部分有无异物。）
- 如果未能遵守该注意事项，将可能导致事故或受伤。

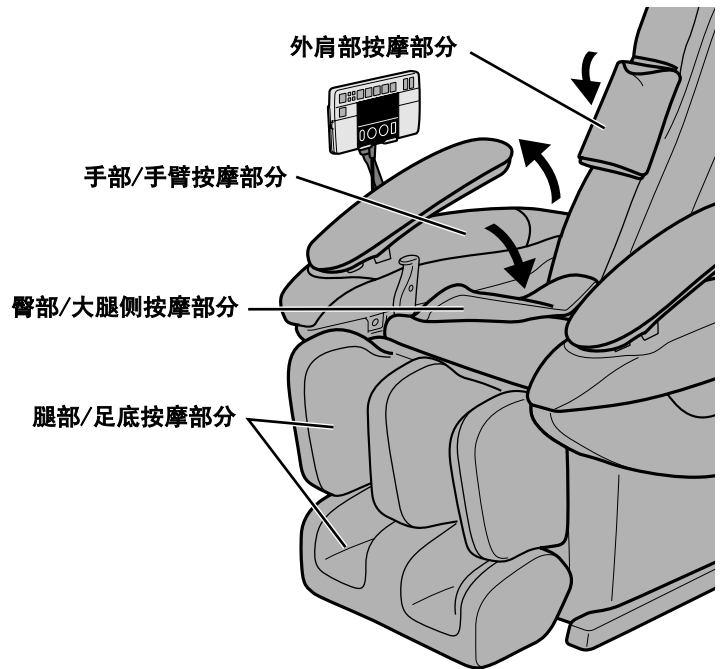

3. 确认按摩轮处于回缩位置。

注意

- 确认按摩轮处于回缩位置后方可坐上本机。
- 如果未能遵守该注意事项，将可能导致事故或受伤。

按摩轮不处于回缩位置时，

按下  两次将按摩轮返回回缩位置。

4. 确认腿置台处于最低位置。

注意

- 腿置台未处于最低位置时，请勿站立在腿置台上或者在其上放置任何物体。
- 若不注意该事项，则可能会由于腿置台的脚部支撑部分翻转或本机翻倒，导致发生意外或者造成伤害。

降低腿置台

拉动腿置台滑道拉杆，确保腿置台完全回复至初始位置，

然后按下  按钮两次。



想要进行全身按摩时

自动程序

五分钟速按

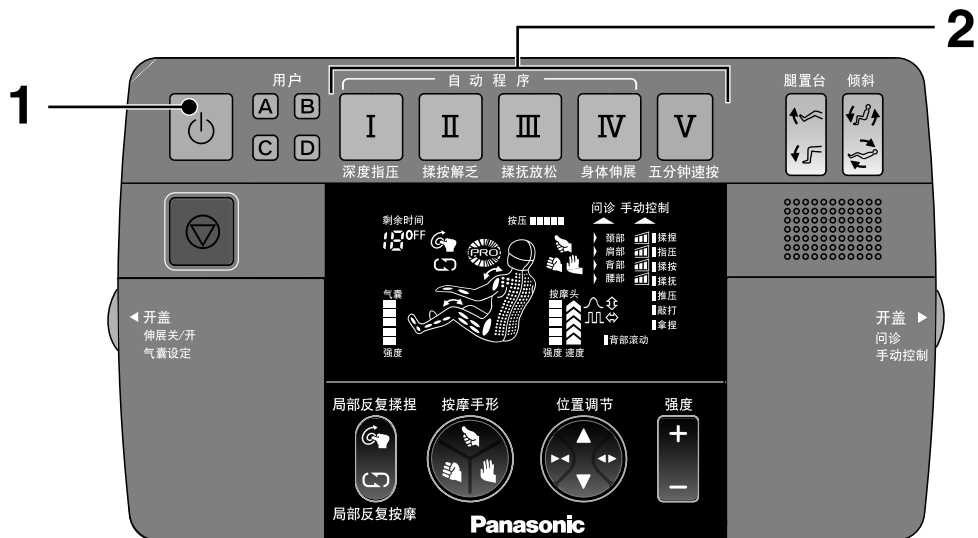

1 按 按钮打开电源。

• 在打开电源后 3 分钟内仍未启动按摩，将自动关闭电源。

2 按任意一个闪动按钮 () 进行程序选择。

深度指压 揉按解乏 揉抚放松 身体伸展 五分钟速按

自动程序及五分钟速按程序的特征 (上半身)

• 有关各程序的概述，请参照第 C21 页。



深度指压： 主要采用指压按摩法完全缓解酸痛症状。身体有严重酸痛感时，推荐使用此项。

深度指压



揉按解乏： 主要采用拿捏、揉捏的方式推拿和放松肌肉。身体有轻微酸痛感时，推荐使用此项。

揉按解乏



揉抚放松： 主要采用揉抚按摩方式促进人体血液循环。身体感到疲劳时，推荐使用此项。

揉抚放松



身体伸展： 主要采用按压方式，让身体徐徐伸展。需要伸展身体且提神解压时，推荐使用此项。

身体伸展



五分钟速按： 结合多种按摩方式在 5 分钟内完成全身按摩。希望达到快速放松效果时，推荐使用此项。

五分钟速按

1. 选定程序后，将进行体形设置。

体形设置功能会在 140 至 185 cm 间确定正确的高度范围。

完全坐入椅中，将头靠在靠枕上。



调整靠枕的高度，让其底边与耳朵平齐。参照第 C37 页。

- ① 颈部 (颈部)
- ② 肩部 (肩部)
- ③ 背部 (背部)
- ④ 腰部 (腰部)

本机将自动倾斜至正确的按摩位置。

倾斜约12°

正确的按摩位置。

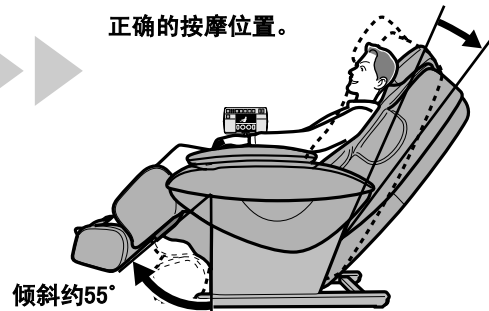

倾斜约55°

• 若按摩椅倾斜角度超过按摩位置的角度，它将不会自动返回正确的按摩位置。

2. 体形设置开始后约 30 秒，按摩轮将缓慢降至肩部，并以柔和敲打方式确定肩部准确位置。

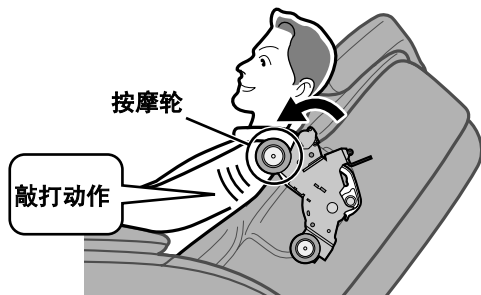

在敲打时将头靠在靠枕上，将头从靠枕上抬起将导致不能正确确定肩部的位置。

3. 确认已通过柔和敲打方式准确确定肩部位置。

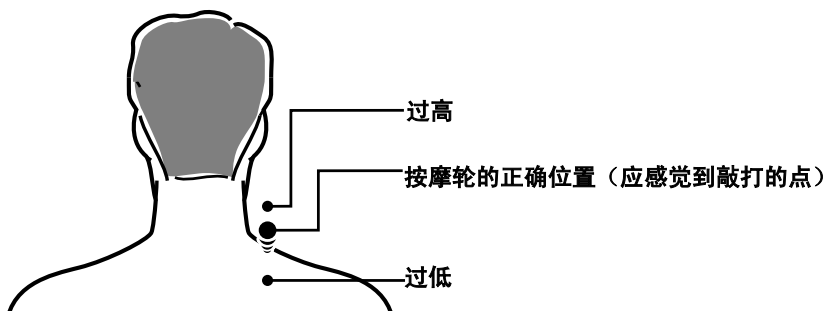

• 当肩部位置不正确时，可在按摩轮轻敲身体的过程中（约 15 秒）调整肩部位置，并用位置调节按钮上下移动按摩轮。

位置调节



按一下该按钮将升高或降低按摩轮1.2 cm

4. 体形设置结束后，将开始进行按摩。

腿置台可自动调节，从而根据估计的身高及肩部位置将腿置台调节到接触到足底的位置。

当按摩开始时

当小腿及膝盖浮起时，调整腿置台的长度。

按摩手/手臂时，升高扶手并将手臂伸入扶手。

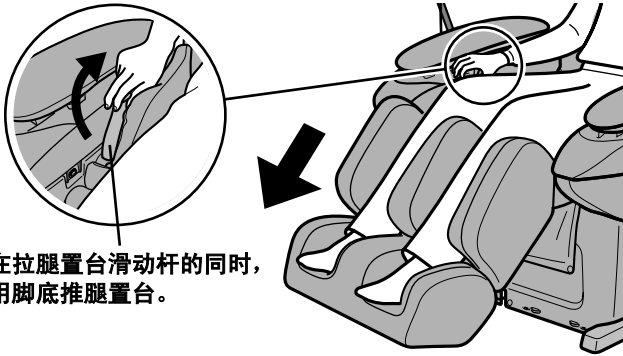

在拉腿置台滑动杆的同时，用脚底推腿置台。

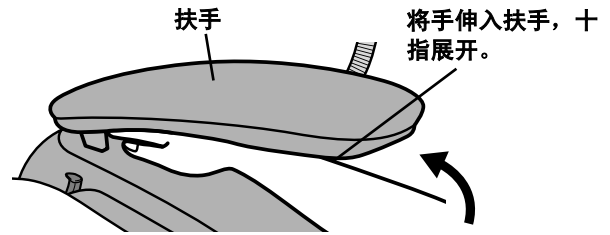

扶手

将手伸入扶手，十指展开。

注意

- 当按摩手/手臂时，须取下身上佩带的硬物，如假指甲，手表或戒指等。
 - 当按摩臀部/大腿时，须取出裤袋里的硬物。
- 如果未按要求操作，可能会导致受伤。

按摩过程中

- 关于切换“小腿·脚掌”、“臀部·大腿”、“手·手臂”或“肩膀外侧”的开/关状态及调整其强度，参照第 C30 页。
- 如果您想要使用伸展按摩功能，请参照第 C34 页。
- 如果您想要调整腿置台，请参照第 C35、第 C36 页。
- 如果您想要使用按摩轮调整上半身按摩的强度及位置，请参照第 C27、第 C28 页。
- 如果您想要调整倾斜角度，请参照第 C35 页。
- 如果您想要使用“局部反复揉捏”/“局部反复按摩”功能或变换按摩风格，参照第 C27 页。
- 如果您想要结束按摩，请参照第 C41、第 C42 页。

关于自动程序及五分钟速按程序（上半身）

深度指压程序（I）

- 1) 颈部及肩部 揉捏/指压 2) 背部及腰部 揉捏/指压 3) 颈部及肩部 揉捏/指压 4) 背部及腰部 揉捏/指压 5) 颈部及肩部 揉捏/指压 6) 背部及腰部 揉捏/揉按 7) 完成

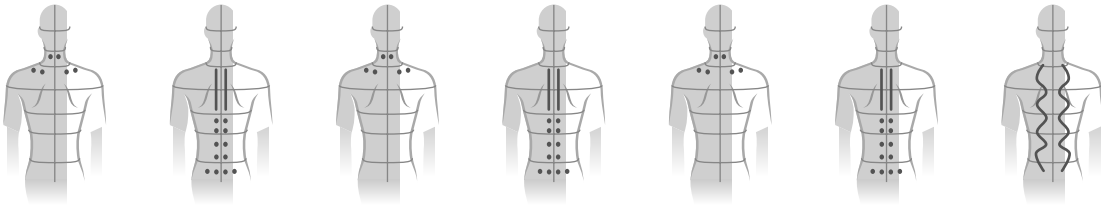

揉按解乏程序（II）

- 1) 颈部及肩部 揉捏/揉按 2) 背部及腰部 揉捏/揉按 3) 颈部及肩部 揉捏/揉按 4) 背部及腰部 揉捏/揉按 5) 颈部及肩部 揉捏/揉按 6) 腰部揉捏/揉按 7) 肩部揉捏/揉按 8) 完成

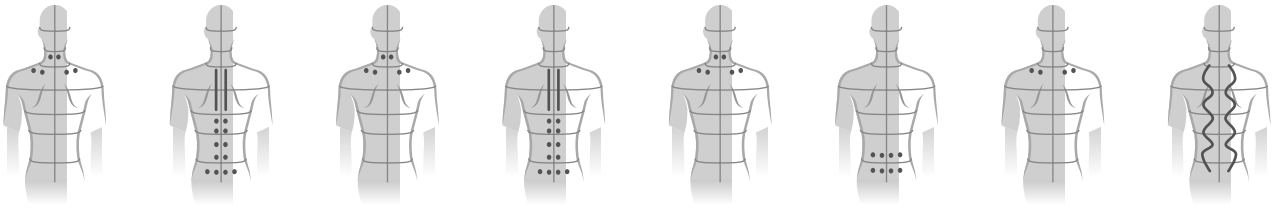

揉抚放松程序（III）

- 1) 颈部至腰部 揉捏/揉抚 2) 颈部及肩部 揉抚 3) 背部及腰部 揉捏/揉抚 4) 颈部及肩部 揉抚 5) 背部及腰部 揉捏/揉抚 6) 颈部至腰部 揉抚 7) 完成

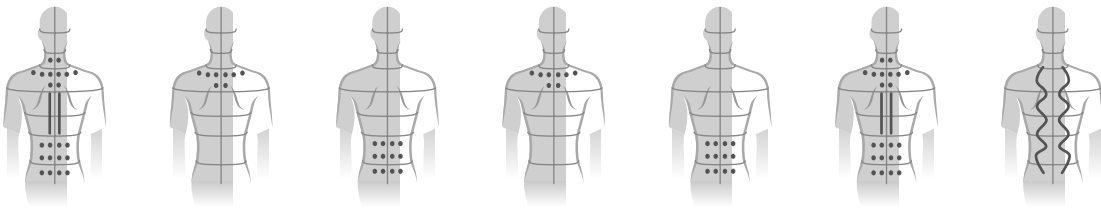

身体伸展程序（IV）

- 1) 颈部至腰部 揉按 2) 背部按压 3) 颈部至腰部 揉捏 4) 背部按压/推压 5) 背部及腰部 揉捏/按压 6) 背部推压 7) 背部及腰部 揉抚/推压 8) 完成

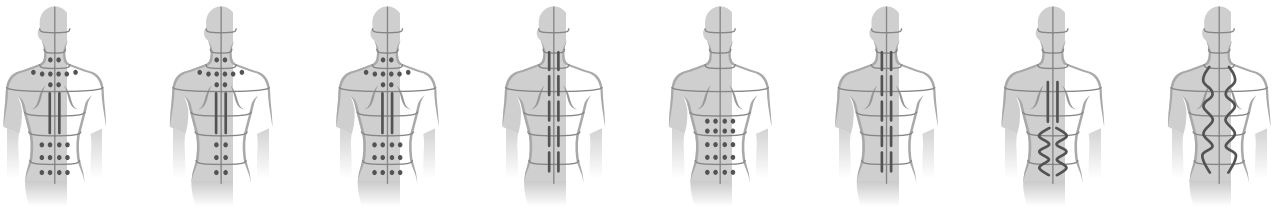

五分钟速按程序（V）

- 1) 颈部及肩部 揉捏/指压 2) 背部及腰部 揉捏/揉抚 3) 完成

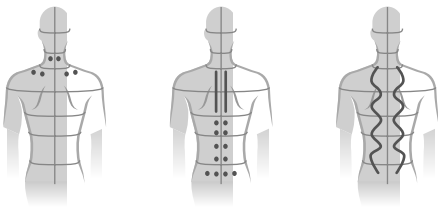

您可根据疲劳程度，对身体具体部位，如“肩部”，进行局部按摩

问诊程序

问诊程序

问诊程序包括 0 至 3 档疲劳度，可根据疲劳程度安排对颈部、肩部、背部及腰部分别进行按摩。

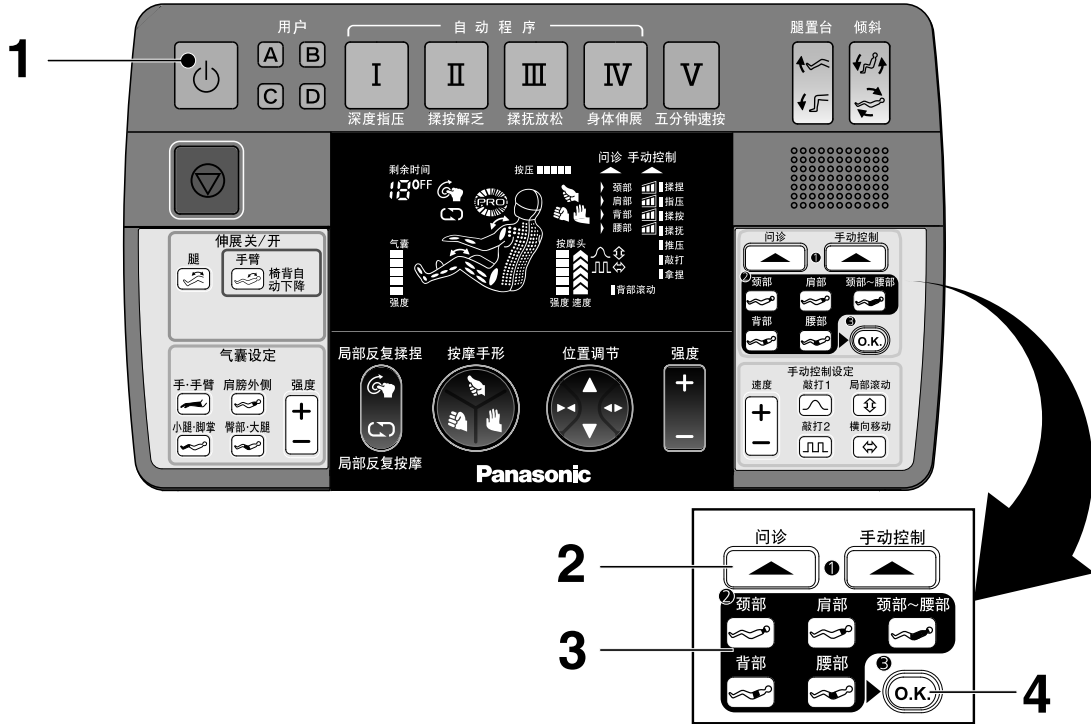

1 按下 按钮打开电源。

•如果在 3 分钟内未开始按摩，将自动切断电源。

2 打开右盖并按下 按钮。

问诊程序设置显示将在显示屏右上角闪烁。

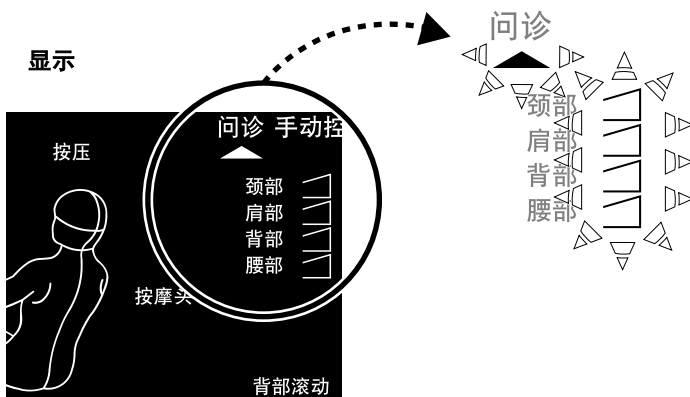

3 分别设定颈部、肩部、背部及腰部的疲劳度 ()。

- 每按一次按钮，问诊程序可在各档之间依次进行切换。

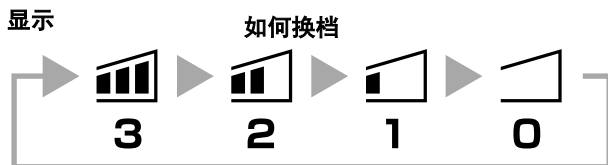

- 按  按钮可依次切换“颈部”、“肩部”、“背部”及“腰部”的疲劳度。

4 按 按钮开始程序。

体形设置结束后，将开始进行按摩。

在按摩过程中切换疲劳度设置

重新设置第 3 及 4 步。

- 在重设第 3 步后约 30 秒内按  按钮，否则，重设将自动取消。

设置疲劳度

- 在问诊程序中，身体各部位采用的按摩方式及时间可根据疲劳度设定进行设置。
(疲劳度并非为对按摩强度的设定。)

按摩顺序

- 从身体疲劳度最高的部位开始相继进行按摩。
- 如果疲劳度相同，按顺序按摩“颈部”、“肩部”、“背部”再到“腰部”。

针对各个级别疲劳度的按摩方式



采用强度较大的按摩方式，主要为深度指压



采用强度适中的按摩方式，主要为揉按



采用较柔和的按摩方式，主要为揉抚放松



无需按摩

按摩过程中

- 关于切换“小腿·脚掌”、“臀部·大腿”、“手·手臂”或“肩膀外侧”的开/关状态及调整其强度，参照第 C30 页。
- 如果您想要使用伸展按摩功能，请参照第 C34 页。
- 如果您想要调整腿置台，请参照第 C35、第 C36 页。
- 如果您想要使用按摩轮调整上半身按摩的强度及位置，请参照第 C27、第 C28 页。
- 如果您想要调整倾斜角度，请参照第 C35 页。
- 如果您想要使用“局部反复揉捏”/“局部反复按摩”功能或变换按摩风格，参照第 C27 页。
- 如果您想要结束按摩，请参照第 C41、第 C42 页。

当您想要采用自己喜欢的方式对具体部位进行集中按摩时，如“颈部揉按”或“肩部敲打”

手动控制

手动控制

通过手动控制，您可选择自己喜好的按摩方式对想要按摩的部位进行按摩。您只需选择颈部、肩部、背部及腰部以及相应的按摩方式即可。

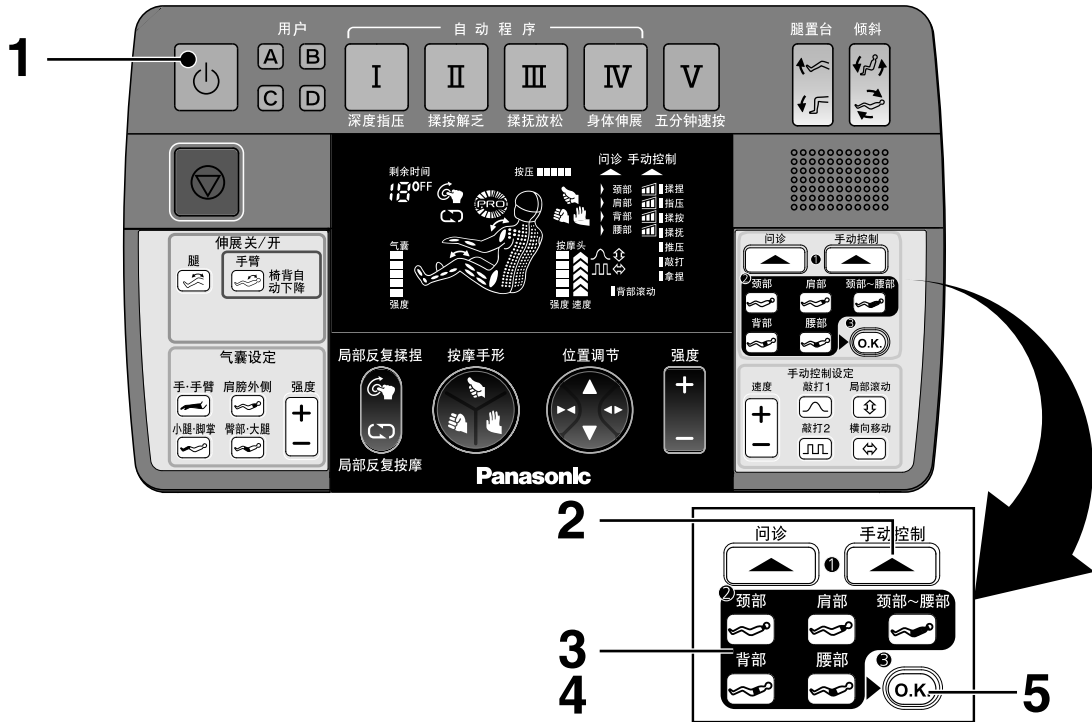

1 按 按钮打开电源。

•如果在 3 分钟内未开始按摩，将自动切断电源。

2 打开右盖并按下 按钮。

显示屏右上方的手动设置显示标识将闪烁。

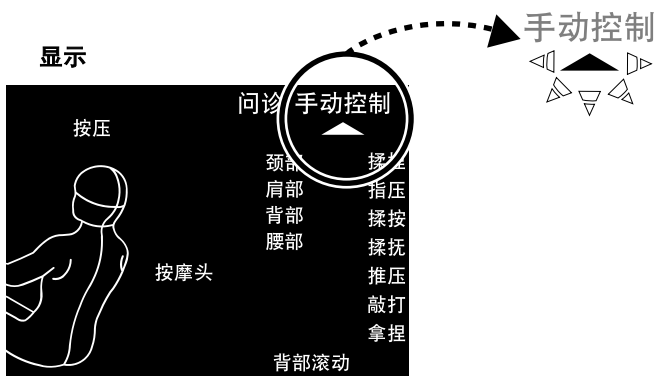

3 选择想要按摩的部位 () 。

- 按下  按钮可进行背部滚动动作。

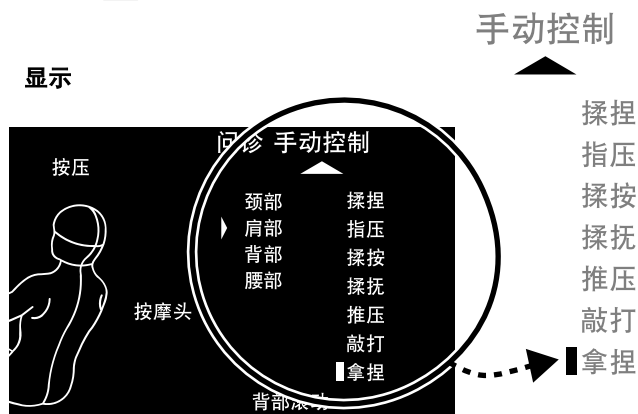

4 选择喜欢的按摩动作 () 。

当按下该按钮时相应动作将按顺序轮换。

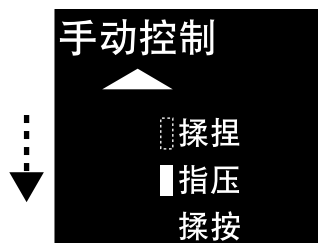

5 按下 按钮开始动作。

体形设置结束后，将开始进行按摩。

手动控制的体形设置

针对颈部/肩部：常规体形设置。



背部/腰部：简单体形设置。（按摩轮将不会达到肩部的位置。）

按摩过程中更换按摩动作

在第 **3-5** 步中重新选择自己喜欢的按摩动作。

- 在第 **3** 步中选择一个动作后，在 30 秒内按下  按钮，否则自动撤消重选操作。

结合附加动作

按以下按钮 (  ) 。

• 该类动作不能单独进行选择。

• 该类动作不能和“拿捏”动作结合。

有关手动控制的细节（以下图形为各操作的示意图。）

揉捏

局部穴位揉按。

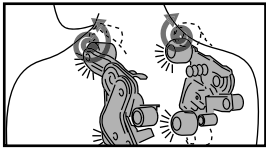

指压

垂直推压肌肉酸痛处。

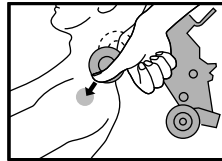

揉按

深层揉按。

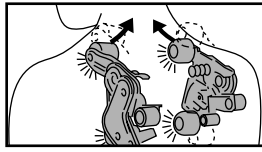

揉抚

轻轻进行大面积按擦。

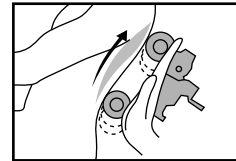

推压

缓慢推压动作。

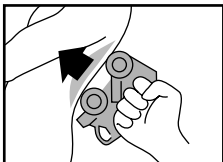

敲打

左右轮流轻柔敲打动作。

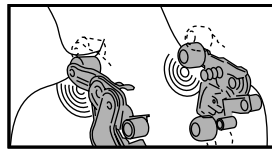

拿捏

如同拿捏肩膀的动作。

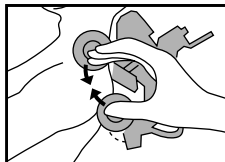

背部滚动

沿脊椎伸展身体的动作。

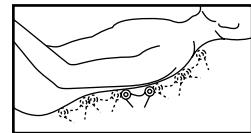

- 各种不同的动作适合于各个具体的身体部位。
例如“颈部”与“肩部”采用不同指压动作。

关于附加动作

以下动作可添加到上述动作中。

敲打1



敲打1：
添加此敲打动作后速度逐渐递增或递减。

局部滚动



局部滚动：
添加此动作后，将沿垂直方向局部移动。

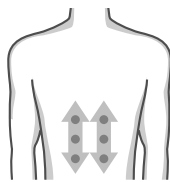

敲打2



敲打2：
添加此敲打动作后速度快慢交替。

横向移动



横向移动：
添加此动作后，将沿水平方向移动。

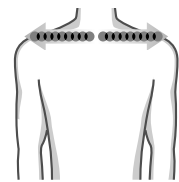

按摩过程中

- 关于切换“小腿·脚掌”、“臀部·大腿”、“手·手臂”或“肩膀外侧”的开/关状态及调整其强度，参照第 C30 页。
- 如果您想要使用伸展按摩功能，请参照第 C34 页。
- 如果您想要调整腿置台，请参照第 C35、第 C36 页。
- 如果您想要使用按摩轮调整上半身按摩的强度及位置，请参照第 C27、第 C28 页。
- 如果您想要调整倾斜角度，请参照第 C35 页。
- 如果您想要变换按摩方式，请参照第 C27 页。
- 如果您想要结束按摩，请参照第 C41、第 C42 页。

当您想要使用按摩轮调整对上半身的按摩时

局部反复揉捏

局部重复按摩

按摩手形

速度

强度

位置调节

局部反复揉捏



更改程序

仅适用于自动程序、五分钟速按程序及问诊程序

局部反复按摩

显示

局部反复揉捏功能

- 当按下该按钮时，揉捏动作将在具体部位重复持续一段时间。有关揉捏动作的详细情况，请参照第 C26 页。



当重复动作时，启动该显示功能。

局部反复按摩功能

- 按下该按钮时，将重复正在进行的动作。
- 在同一身体部位进行的同一个动作也将重复。



当重复动作时，启动该显示功能。

按摩手形



变换按摩方式

关于按摩方式的详细描述，请参照第 C29 页。

显示

适用于自动程序、五分钟速按程序及问诊程序

- 仅使用选择的按摩方式。
(如果不选择按摩手形按钮，按摩方式将在按摩过程中进行自动切换。)
- 再按一次按摩手形按钮，取消该设置。



仅选择的手形按钮灯亮。

适用于手动控制

- 仅使用选择的按摩方式。
(各动作的按摩方式已进行预先设定。)
- “拿捏”时不能选择按摩方式。



仅选择的手形按钮灯亮。

速度



调节速度

显示

适用于自动程序、五分钟速按程序及问诊程序

- 无法进行速度调节。

适用于手动控制

- 可分五档进行速度调节。



速度 1



速度 2



速度 3



速度 4



速度 5

强度



调节强度

如果在动作进行过程中按下该按钮，强度不会立刻发生变化。

显示

适用于自动程序、五分钟速按程序及问诊程序

- 可分三档进行强度调节。

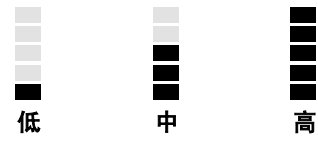

适用于手动控制

- 当系统发出“哔哔”声时，表明已达到限定位置，此时不能进行调节。

可调范围根据按摩动作及身体部位的不同而各异。

参照第 C29 页



位置调节



调节位置

如果在动作进行过程中按下该按钮，位置不会立刻发生变化。

适用于自动程序、五分钟速按程序及问诊程序

- 可进行微调。

(最多可调节次数)

在某些位置，不能进行两次调节。

位置调节

两次

两次



两次

(可调节范围)

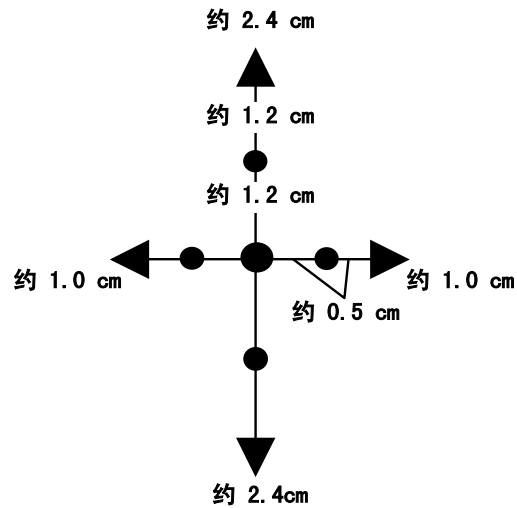

适用于手动控制

- 当系统发出“哔哔”声时，表明已达到限定位置，此时不能进行调节。

可调范围根据按摩动作及身体部位的不同而各异。

参照第 C29 页

- 对于沿垂直方向的调节，可持续按下该按钮。

关于按摩方式的详细情况

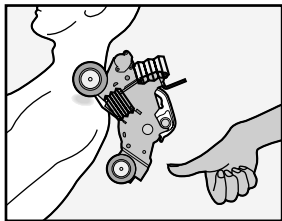

- 按摩轮的移动方式是固定的，只有上部按摩轮移动，从而让您感觉是两个拇指在身体的具体部位以相同的力度进行揉压。

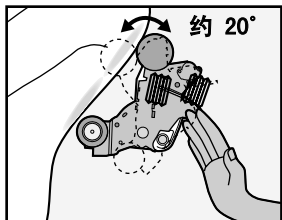
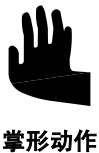

- 上部及下部按摩轮展开，如同人的双手，当其在 20 度的范围内以振动形式移动时，可轻柔地按压身体两侧。

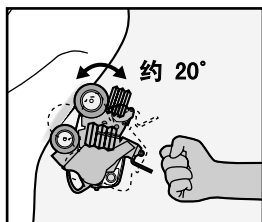

- 上部及下部按摩轮收拢，如同人的双拳，当其在 20 度的范围内以振动形式移动时，可轻柔地按压身体两侧。

关于调节范围

强度范围调节

- 关于对上半身的按摩，出于安全因素的考虑，对按摩轮的最大突出数量进行限定。因此，可根据不同的动作和身体部位对强度进行调节。
- 在右图中范围(B)或(C)的强度设定可高于范围(A)。当发出“哔哔”声时，不可进行调节。

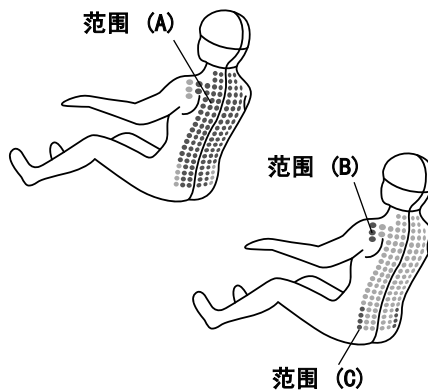

上半身可按摩的范围

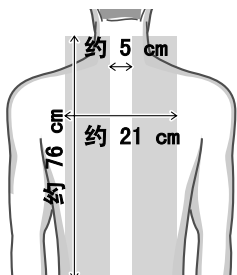

关于“背部滚动”
(包括与“背部滚动”进行组合的动作)

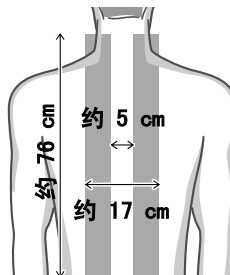

按摩“小腿·脚掌”、“臀部·大腿”、“手·手臂”、“肩膀外侧”

气囊设定

- 选择自动程序、五分钟速按程序后，所有部位的气囊按摩开启。
- 选择问诊程序、手动控制后，所有部位的气囊按摩关闭。

1 打开左盖。

2 按 、、、 按钮，进行开/关操作。



仅进行气囊按摩

按  按钮接通电源后，按 、、 或  按钮。

- 如果在 3 分钟内未开始按摩，将自动切断电源。

显示

可通过显示确定气囊按摩是否启动或关闭。
(指示灯点亮：启动；指示灯熄灭：关闭)

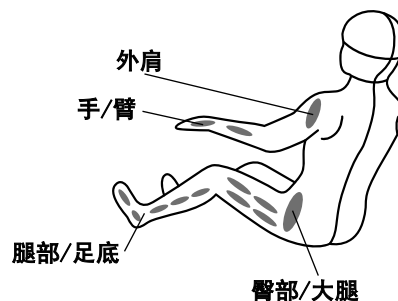

调节强度

按  按钮调整强度。

- 可分五档进行强度调节。

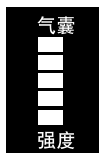

可通过显示确认气囊按摩的强度。

腿部/足底按摩的有效方法

调整腿置台，以使足底完全与腿置台接触。

对于身形较小的人士

- 如果升起腿置台，则更易于让足底与腿置台进行接触。

按  按钮。

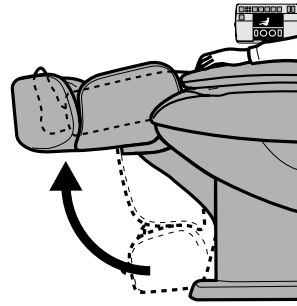

对于身形较大的人士

- 调节腿滑道拉杆时，易于让膝盖浮起。

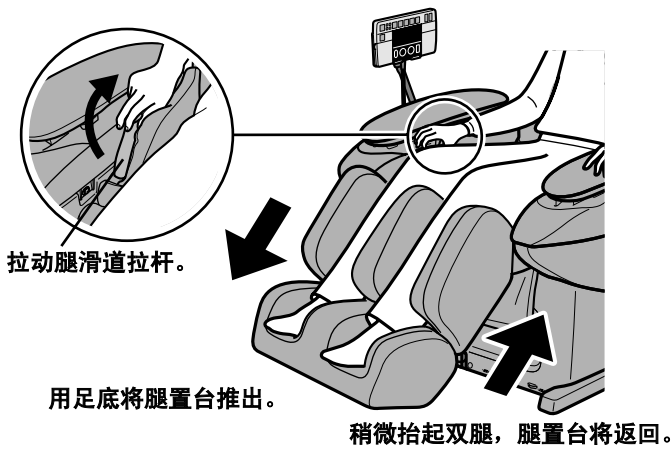

- 降低腿置台时，也易于让膝盖浮起。

按  按钮。

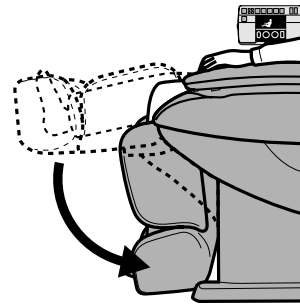

通过转动足底台，可对腿部进行全面按摩。

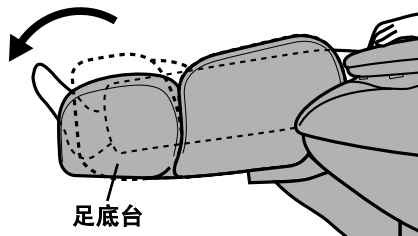

关于足底指压板

足底指压板可取下。

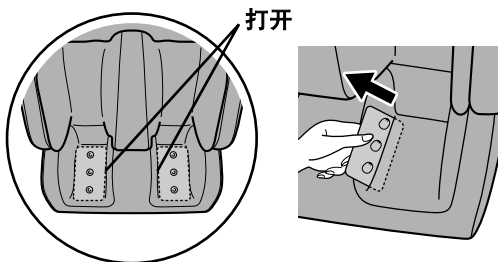

安装足底指压板

确保足底指压板的安装方向及安装面正确，将其插入开口处。

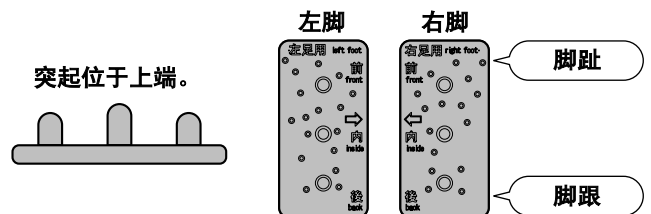

手/手臂按摩的有效方法

注意

- 当按摩手/手臂时，须取下身上佩带的硬物，如假指甲、手表或戒指等。
如果未按要求操作，可能会导致受伤。

将前臂及手放置于扶手中心位置。

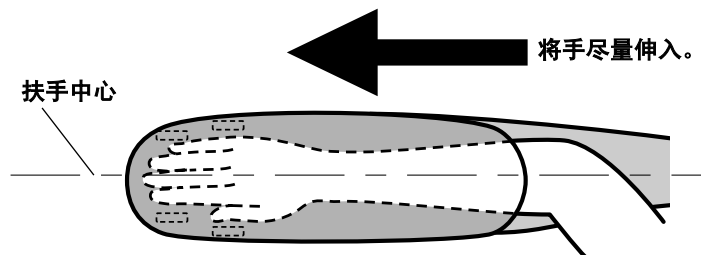

- 如果在放置手及前臂时出现困难，可升高靠背。

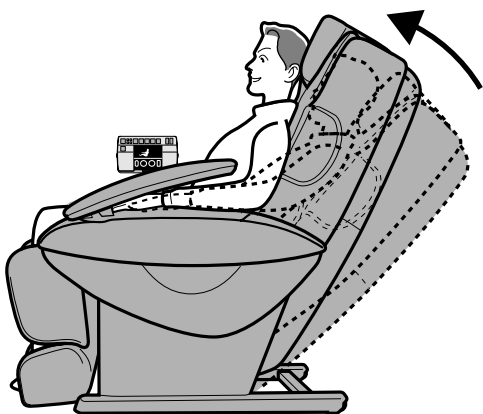

如何使用手/手臂按摩

1. 抬起手/手臂按摩部分。

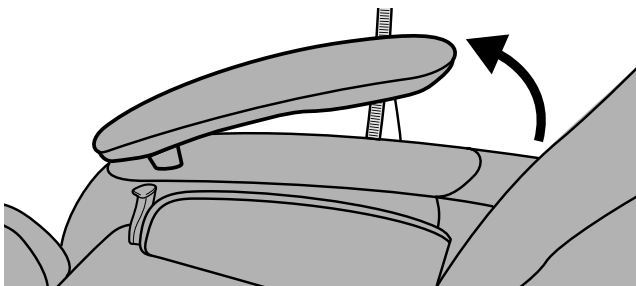

2. 将手伸入扶手，十指张开。

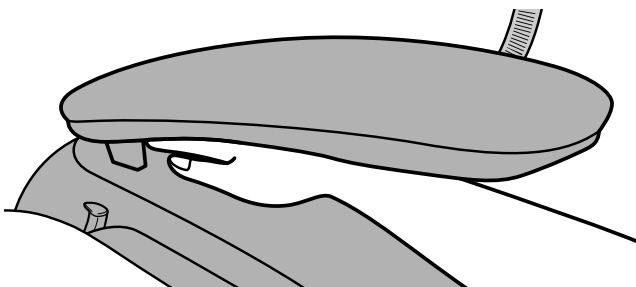

外肩部按摩的有效方法

外肩部按摩为对肩胛骨外侧的肌肉酸痛处进行指压按摩。本机靠背上的外肩台倾斜移动，并通过气压将身体固定。

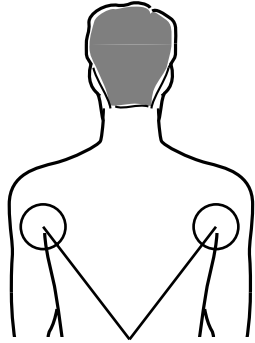

腋窝与肩胛骨之间的部位



以下问题的有效解决方案

- 无法获得良好的外肩按摩效果。
- 外肩按摩器上的突出器件接触人体骨骼，感到疼痛。

如左上图所示，调节外肩指压板的位置以定位腋窝及肩胛骨之间的部位。（对于纤细的体形，可能无法准确定位。）

- 由于体形较小，外肩按摩中肩膀无法达到准确的位置。

深坐入按摩椅中，可便于准确地定位。如果您深坐入按摩椅中仍无法达到适当的位置，可在坐椅上垫一个垫子以调整高度。

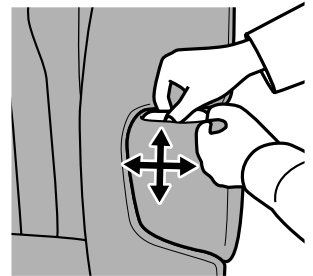

- 外肩按摩接触靠枕。

调整靠枕至适当位置。参照第 C37 页。当靠枕与外肩接触时，即使位置已调整正确，也必须取下靠枕或在坐椅上放一个垫子，以便靠枕不会妨碍外肩按摩。

- 您不喜欢采用指压板进行外肩按摩。

从椅袋中取出外肩的指压板后，再使用本机。

臀部/大腿按摩的有效方法

将已采用面料包裹的臀部/大腿指压板调整至自己喜好的位置。

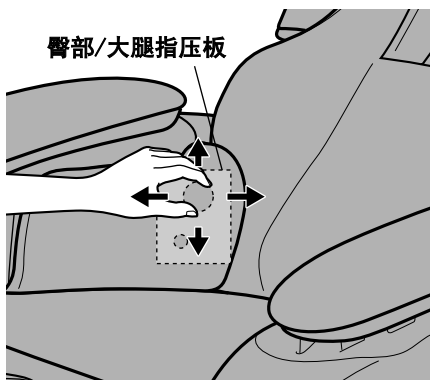

使用身体伸展按摩



警告

- 当手臂伸展功能位于“开”的位置，确保椅后没有人或宠物。如果未能遵守注意事项，将可能导致事故或受伤。

注意

- 当肩部疼痛或易于脱臼时，请勿使用手臂伸展。否则，可能导致事故或受伤。
- 当选择自动程序及五分钟速按后，腿部伸展功能启动，手臂伸展功能关闭。
- 选择问诊程序、手动控制后，伸展按摩功能全部关闭。

1 打开左盖。

2 按  或  按钮，进行开/关操作。

仅进行伸展按摩

按  按钮接通电源后，按  或  按钮。

- 如果在 3 分钟内未开始按摩，将自动切断电源。

显示

可通过显示确定伸展按摩功能是否启动或关闭。（指示灯点亮：启动；指示灯熄灭：关闭）

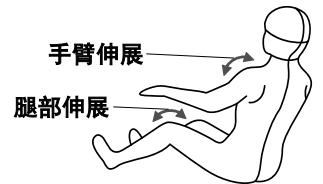

腿部伸展操作

- 采用气囊拿捏腿部后，当腿置台从按摩位置下降约 10 度时，腿部得以伸展。
- 一旦腿置台恢复到原始角度，将再降低 30 度左右以进一步伸展腿部。
- 当完成操作时，腿置台将恢复至操作前的位置。

下降约10度

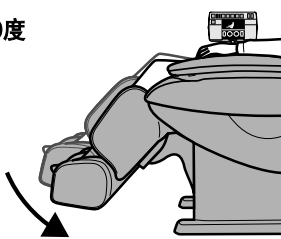

下降约30度

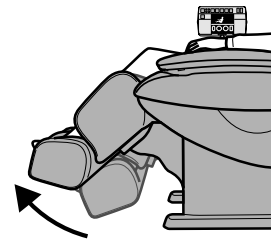
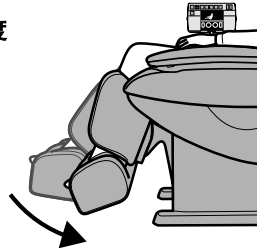

手臂伸展操作

- 抬起靠背后，气囊会将手及手臂夹住。
- 在靠背倾斜约 20 度进行伸展后，靠背将抬高约 5 度。
- 然后，靠背将倾斜 10 度以进一步伸展肩部和手臂。当完成操作时，靠背将恢复至操作前的位置。

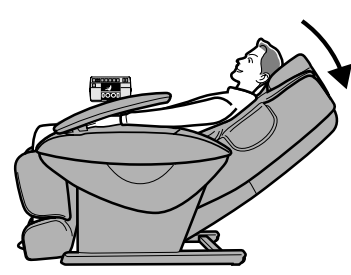

调节倾斜角度及腿置台

调节倾斜角度及腿置台的角度

1 按  按钮打开电源。

2 按  或  按钮调节角度。

- 如果您按下该按钮，靠背及/或腿置台将移动，直至按摩椅发出“哗哗”声。
- 腿置台的移动可能会稍微推迟。

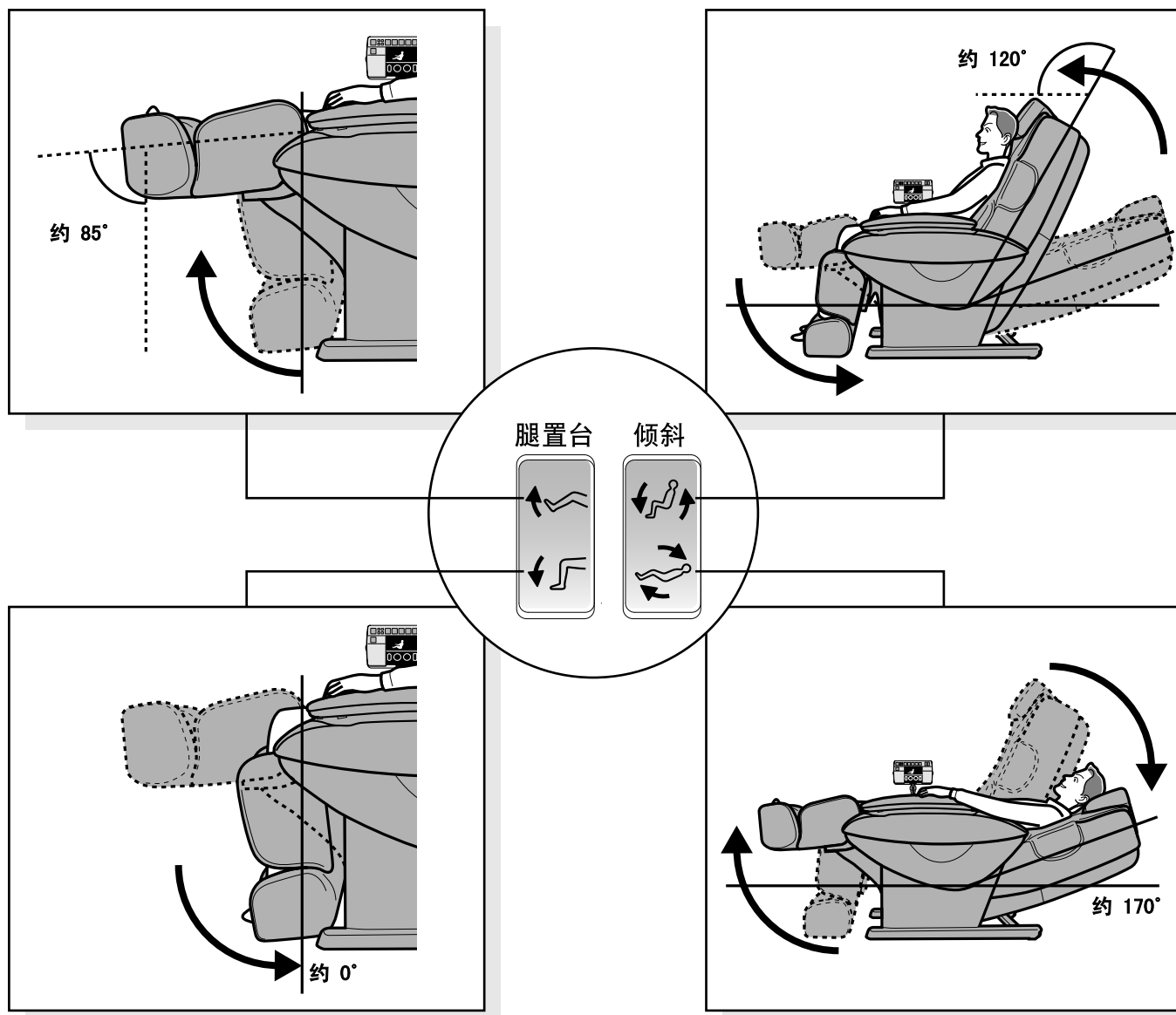

若靠背倾斜至您不能接触操作器按钮的位置，请将操作器拿在手上。

滑动腿置台

- 1 拉动腿置台滑道拉杆，将腿置台滑动至自己喜好的位置。
(腿置台将滑动约 12 cm。)

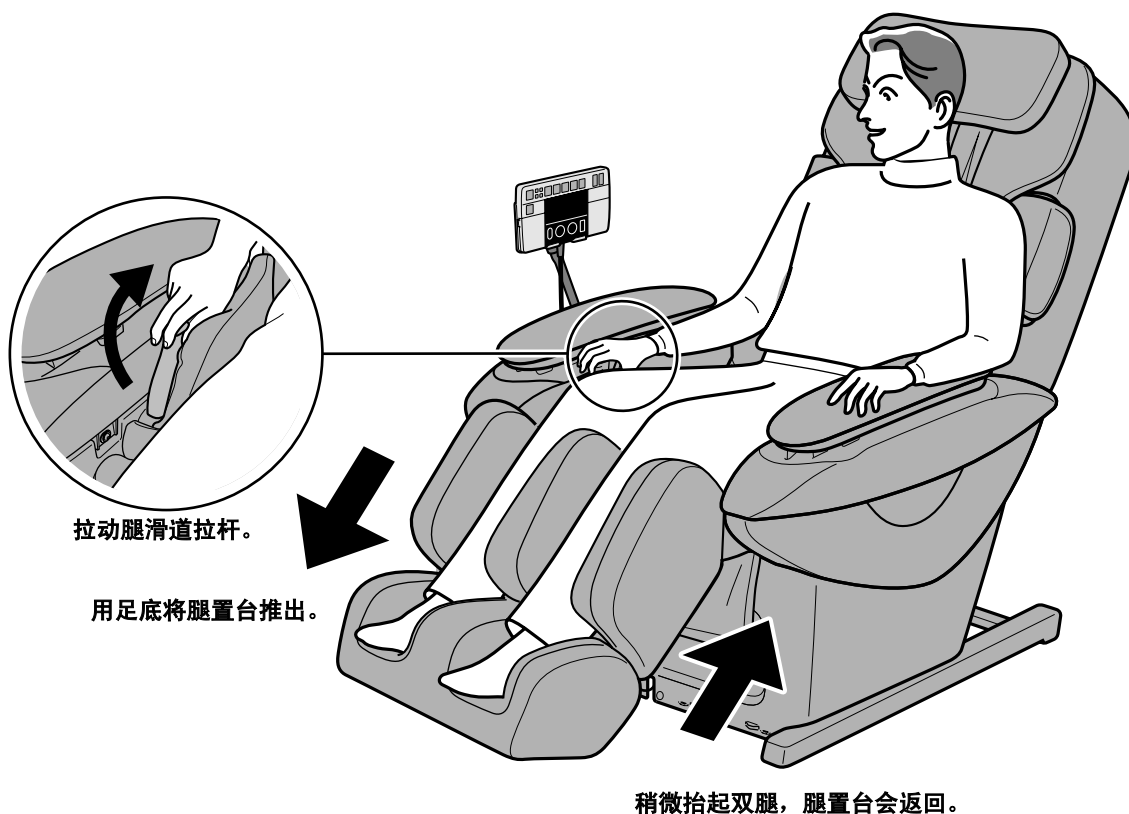

- 2 当腿置台达到理想位置后，放开腿置台滑道拉杆。



调整操作器台及靠枕

调整操作器台

操作器台的方向可通过旋转轴进行调整。

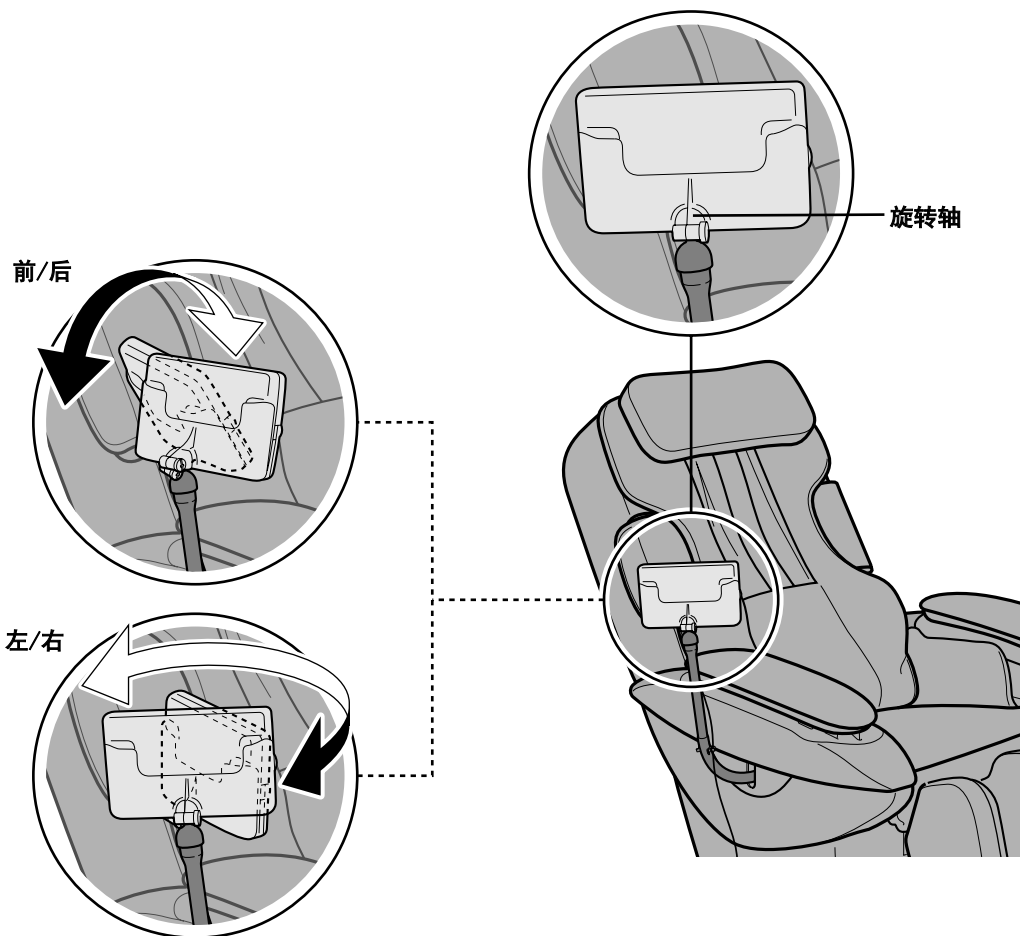

在按摩过程中，调整靠枕至正确高度

1. 取掉靠枕。
 2. 调整靠枕的高度，从而使其底边与耳朵齐平。
 3. 将靠枕置于固定靠枕的搭扣上。
- 如果位置过低，靠枕可能干扰颈部周围的按摩区域。

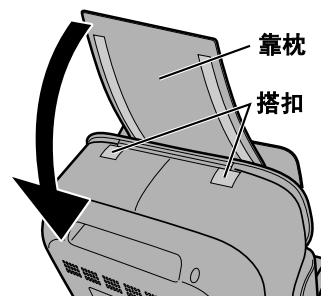
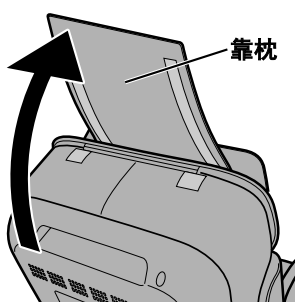





- 当倾斜角度改变时，靠枕的位置可能移动。在这种情况下，需再次调节靠枕位置。

使用用户记忆功能

用户记忆功能保留对按摩的调整，如“局部反复按摩”功能或“强度”，从而按摩将从保存的设定开始进行。

存储用户程序设置

•关于可存储的设置，可参照第 C39 页。

按摩结束或按下  按钮停止按摩后，
当     按钮将闪烁且本机已准备保存在按摩过程中所
进行的任何设置变动。

1 当     按钮闪烁（约 15 秒）时，按下想要存储的按钮。

当按下按钮时，用户记忆显示  启动，说明已保存程序设置。

当选定的按钮开始快速闪烁时

已存储其他设置。

再次按下相同的按钮，更新程序设置。

- 按其他按钮，维持已存储的程序。
- 在该按钮开始快速闪烁时，必须在约 15 秒内执行该操作。

当您想要使用存储的按摩设置时



1 按  按钮打开电源。

•如果在 3 分钟内未开始按摩，将自动切断电源。

2 按下已保存设置的按钮     。

用户记忆显示  启动。

3 选择自动程序、五分钟速按、问诊程序或手动控制。

- 无须按  按钮即可开始按摩。
- 也可更改设置。在此情况下，更改设置后，须按  按钮。

4 体形设置结束后，将开始进行按摩。

可进行保存的设置

完成程序或手动控制之前，将对设置进行保存。

适用于自动程序、五分钟速按程序及问诊程序

• 将把除按摩方式以外的设置存储为常规设置。

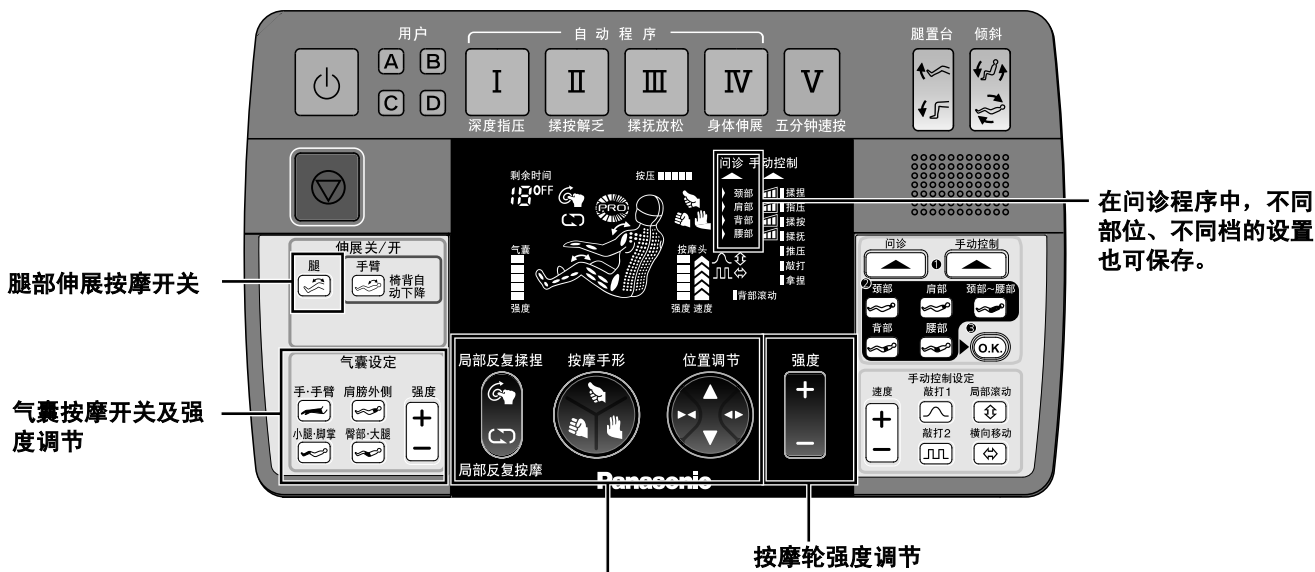

- | | |
|--|---|
| <p>局部反复揉捏/局部重复按摩/位置调节</p> <ul style="list-style-type: none"> • 各程序可分别保存8次设置。 • 若保存的设置数目超过8条，最旧的设置将被删除。 • 功能详情参照第 C27 至第 C28 页。 | <p>按摩手形</p> <ul style="list-style-type: none"> • 将保存最后选定的按摩方式。 • 将保存整个程序的设置。 • 功能详参照第 C27 及第 C29 页。 |
|--|---|

适用于手动控制



删除存储的数据

1 按 按钮打开电源。

- 在打开电源后 3 分钟以内仍未启动按摩，将自动关闭电源。

2 按下与要删除的设置相对应的按钮。

仅按下的按钮会亮起。

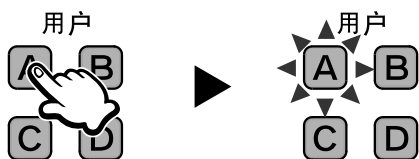

3 确认程序选择按钮处于闪烁状态。

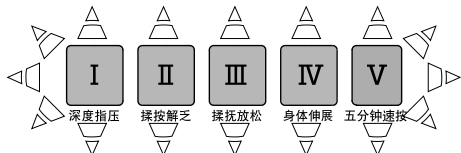

4 再次按下同一按钮并保持 3 秒钟以上。

所按按钮将闪烁。

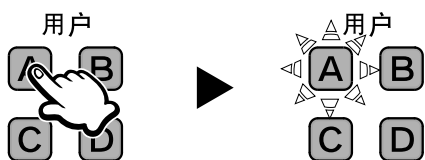

5 当按钮正在闪烁时（约 15 秒），再按一次该按钮。

按钮从闪烁变为稳定，显示删除已完成。

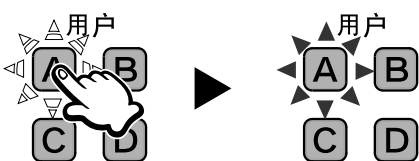

按摩结束后

操作开始后 约 15 分钟 按摩将自动结束。（五分钟速按将在约 5 分钟内完成。）

- 由于足底台可转动，腿置台将自动恢复到收缩的位置便于您安全站立。按  按钮两次，将倾斜角度恢复至原来位置。



中断按摩

1 将腿置台恢复至原来位置，然后按 按钮。

- 按摩轮恢复至收缩的位置。
- 腿置台自动降低，靠背自动升起。（收回按摩轮后，靠背将移动。）

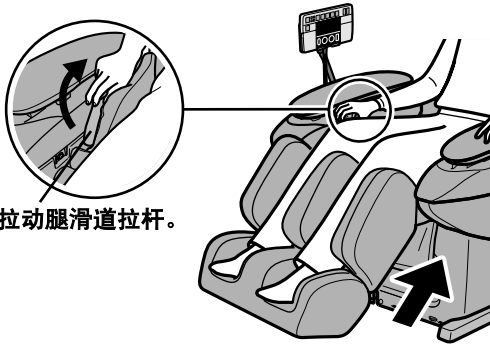

按摩结束后

用户
A B 按钮将闪烁，本机准备存储在按摩过程中更改的任何设定。

不对设置进行保存

无需操作。约 15 秒后自动结束。

保存设置

参照第 C38 至 第 C40 页的“使用用户记忆功能”。

如果您遇到任何问题

1 按 按钮。

- 所有操作将立即停止。
在该情况下，将不对用户程序进行存储。
- 小心走下按摩椅，以防按摩椅翻倒。

切断电源

警告

- 使用后，切记将电源开关滑到“off”（关）的位置，将锁定钥匙转到“lock”（锁定）的位置并取下锁定开关钥匙。若未能遵循该注意事项，可能会由于儿童摆弄而导致意外或受伤。

注意

- 将电源插头从电源插座中拔出时，应始终握住插头，而不能直接拉扯电线。若未能遵循该注意事项，可能会导致触电或短路。
- 当不使用本机时，将电源插头从电源插座中拔出。若未能遵循该注意事项，可能会因灰尘或湿气导致绝缘失效，从而造成电气火灾。
- 将锁定开关钥匙放在儿童无法触及的地方。若未能遵循该注意事项，可能会由于儿童意外吞咽或摆弄而导致意外或受伤。

- 1 将电源开关滑到“off”（关）的位置。
- 2 将锁定开关钥匙转到“lock”（锁定）的位置。

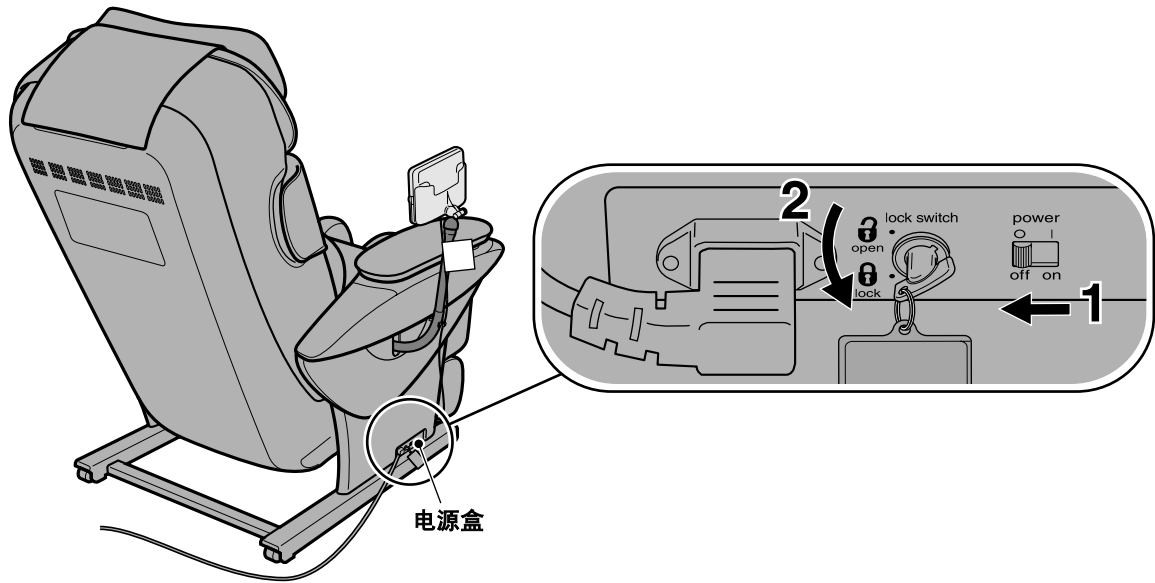

- 3 从电源插座上拔下电源插头。

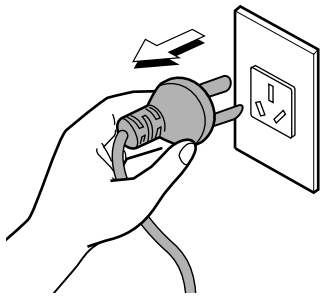

- 4 锁定开关钥匙必须存放在儿童无法触及的地方。

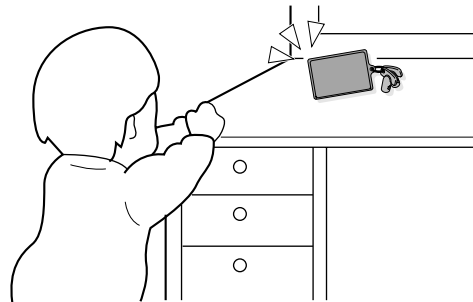

清洗及维护

注意

- 清洗之前应拨下本机的插头。不要用湿手接触电源插头。如果没有按照这些说明操作可能会导致触电或灼伤。

使用合成皮革包覆的部位

使用柔软的干布擦拭这些部位。

- 不要使用市面上出售的任何皮革护理工具（化学布料或化学物质）。这会使合成皮革褪色或硬化。
- 如果合成皮革特别脏，则通过以下方式擦拭。
 1. 将软布浸入水中或含 3% 至 5% 温和洗涤剂的溶液中，然后彻底拧干。
 2. 使用已润湿的布擦拭表面。
 3. 在水中清洗该布，然后彻底拧干，再用该布将表面上残留的所有洗涤剂擦去。
 4. 使用柔软的干布擦拭这些表面。
 5. 让皮革自然风干。
- 如果难以去除污渍，则将在市面上购买的三聚氰胺泡棉浸入温和洗涤剂中，然后用它擦拭本机。
- 不要使用吹风机使表面快速干燥。
- 由于布料的颜色会染到合成皮革的表面上，因此在使用牛仔布和彩色布料擦拭本机时务必小心。
- 不要使这些部位长时间与塑料接触，因为这会导致褪色。
- 不要使用稀释剂、汽油或酒精。



管子与塑料部位

1 使用浸有温和洗涤剂且已彻底拧干的布料擦拭。

- 不要使用稀释剂、汽油或酒精。

2 使用浸有清水且已彻底拧干的布料擦拭。

- 擦拭控制面板前一定要先将布料的水份彻底拧干。

3 使其自然风干。



座椅面料

1 使用浸有温和洗涤剂且已彻底拧干的布料擦拭座椅面料。

- 不要使用稀释剂、汽油或酒精。

2 用水或温和洗涤剂刷洗座椅面料特别脏的部位。

- 注意不要大力刷洗面料，以免造成损坏。

3 使用浸有清水且已彻底拧干的布料擦拭。

4 使其自然风干。

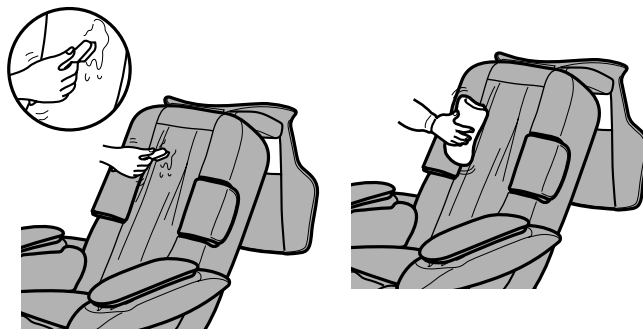

木质扶手使用注意事项

设备的木质部分在使用过程中容易产生刮痕，所以必须对其进行保养。

以下情况可能产生刮痕。

1. 当木质扶手部分提升时。
2. 当进行手/手臂按摩时。

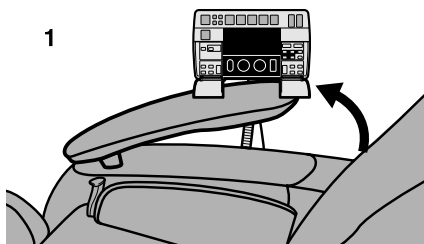

3. 当用力打开控制面板盖时。

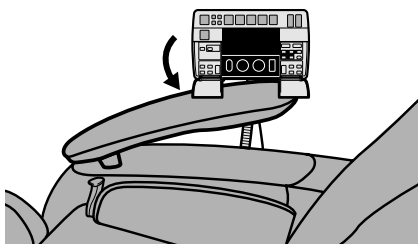

4. 当接触坚硬物体时。

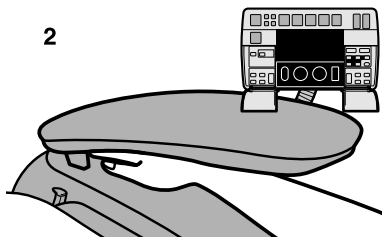
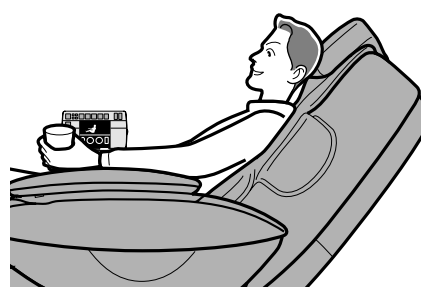

木质扶手保养

注意

- 清洗之前应拨下本机的插头。不要用湿手接触电源插头。如果没有按照这些说明操作可能会导致触电或灼伤。

1 使用浸有温和洗涤剂并已彻底拧干的布料擦拭扶手。

2 然后使用清水浸泡后并彻底拧干的布料擦拭扶手。

3 让其自然风干。

- 切勿使用化学物品，比如稀释剂、汽油、酒精或者石蜡。



移动本机

注意

- 移动本机前应将腿置台恢复至原来位置。
若未能遵循该注意事项，可能会导致受伤，因为在移动本机时腿置台会恢复至原来位置。
- 有人坐在本机上时不要移动本机。
否则，可能因本机倾倒是导致事故或受伤。
- 推动按摩椅时，清除本机周围的所有障碍物，确认靠背处于垂直位置，抬起它，使其不高于腰部高度（不高于 80 cm），然后慢慢滚动。
否则可能导致本机倾倒是，造成损坏或伤害。

抬起本机

移动本机时使一人牢牢抓住腿置台下侧的面料部分，另一人抓住靠背背面外罩上的沟槽。

- 请牢牢抓住沟槽及腿置台，以免本机跌落，损坏地板。

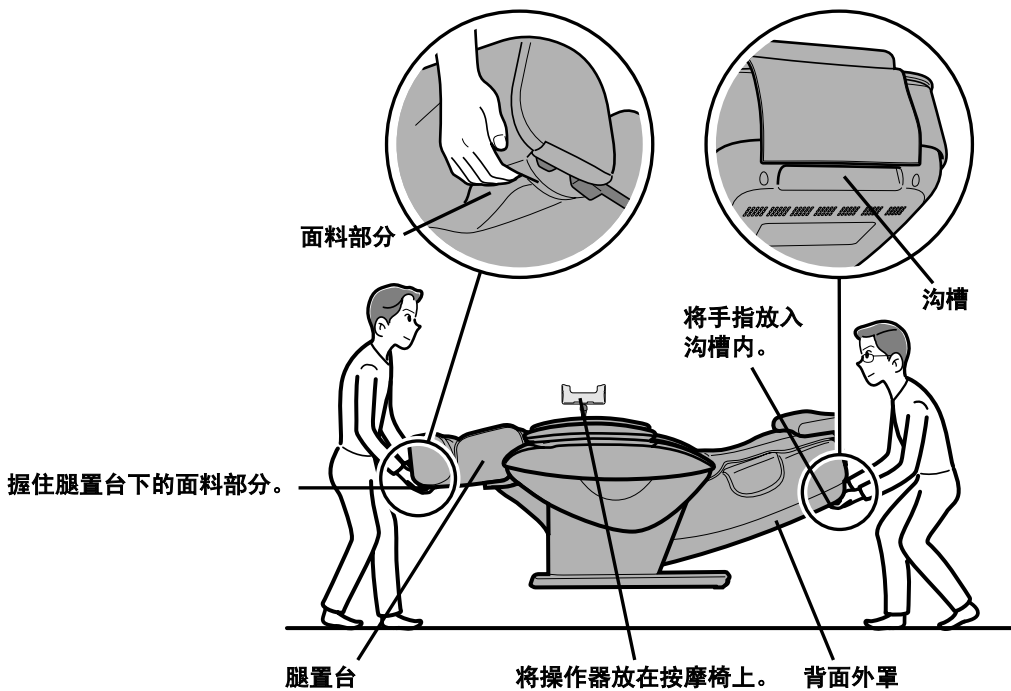

将本机放置在地板上

缓慢地放下本机，小心脚部被压伤。

抓牢腿置台，直至其完全放在地板上后才松手。如果腿置台未完全伸展开就松手，则腿置台将自动返回初始位置。

使用脚轮推动按摩椅

推动按摩椅时抓住腿置台下侧的面料然后滚动脚轮。

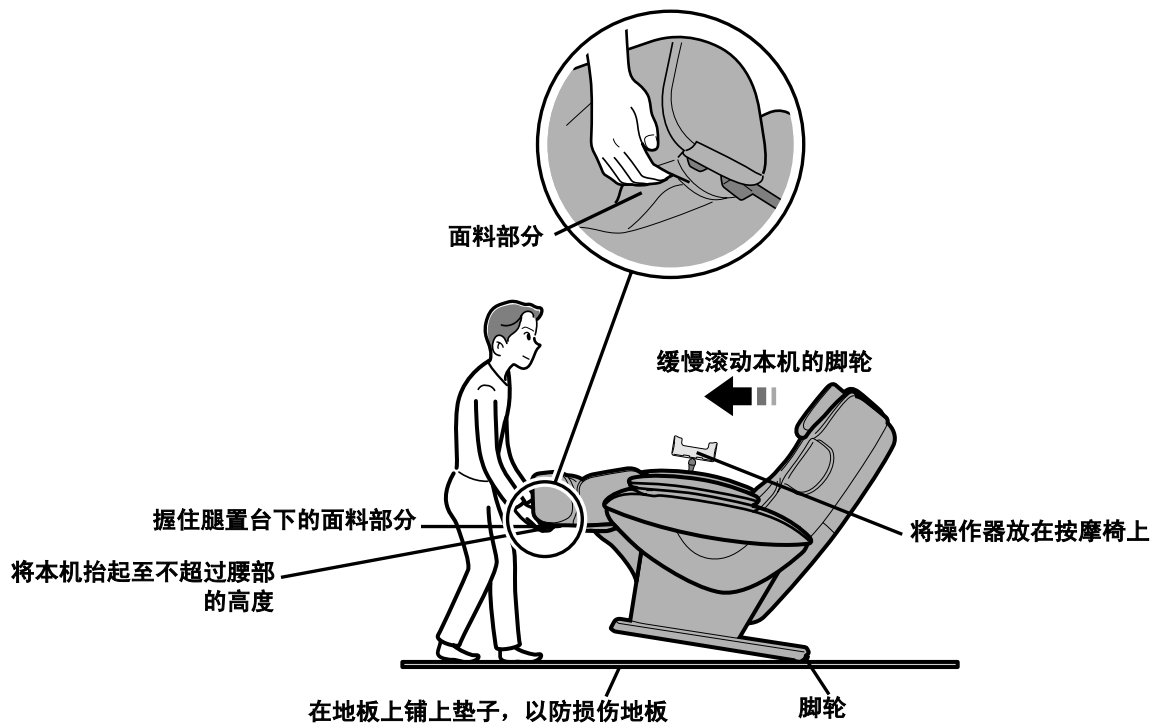

将本机放置在地板上

- 缓慢地放下本机，小心压着脚。
- 抓牢腿置台，直至其完全放在地板上后才松手。如果腿置台未完全伸展开就松手，则腿置台将自动返回初始位置。

故障排除

故障	原因及补救措施
电机噪声 <ul style="list-style-type: none"> 听起来像是按摩轮正在挤压布料，令其产生褶皱。 当电机启动时发出嘎吱声。 在进行敲打过程中噪声太大。（按摩椅顶部的噪声较大。） 按摩轮在工作时发出咯吱声。 按摩轮上移或下移时发出咔哒声。 可听到传动带正在转动的声音。 当按摩轮在座椅面料上按擦时发出摩擦声音。 当背部靠垫在座椅倾斜时向扶手处移动时发出噪声。 当坐下时发出噪声。 按摩轮向里及向外移动时发出奇怪的声音。 施加气压时发出工作噪声。 放气时发出噪声。 腿置台发出咔哒声。 充气泵发出嗡嗡声。 座椅下的阀门发出工作噪声。 在进行腿部伸展过程中释放气体时发出不稳定的声音。 	<p>这些声音很正常，不会对本机的使用有任何影响。</p>
在本机使用过程中按摩轮停止。	<p>如果在使用本机时对按摩轮用力过大，出于安全考虑，按摩轮可能会停止移动。</p> <p>如果操作器上的所有标记和按钮开始闪烁，这种情况极为异常，请关闭电源开关，等待约 10 秒钟，然后再次打开电源。如果按摩轮再次停止，请调整自己的坐姿，不要使背部完全贴在靠背上。（应注意遵守相关注意事项，尤其在体重为 100 kg 或更重的人使用时。）</p>
按摩轮没有达到肩部或颈部的位置。	<p>如果头部没有接触到靠枕，或背部没有接触到靠背，在体形设置过程中肩部位置可能低于实际位置。坐在座椅的最深位置，将头部靠在靠枕上，然后从头开始重新操作。</p> <p style="text-align: right;">（参照第 C19 页）</p>
左右按摩轮的高度不同。	<p>采用其它敲打方法时，这属于自然现象。本机并无任何问题。</p>
无法倾斜本机。 无法升高或降低腿置台。	<p>如果本机遇到了障碍物或者在使用本机时用力过大，出于安全考虑，本机将停止工作。</p> <p>当所有显示的内容及按钮在闪烁时，且靠背或腿置台已停止工作，关闭本机电源一次，约 10 秒钟后再次打“开”电源，然后操作本机。</p>
尽管在自动程序中启动了按摩，但没有发生倾斜。 （座椅无法自动倾斜。）	<p>在某些情况下，根据靠背或腿置台的位置（角度），座椅可能不会自动倾斜。</p>
靠背无法恢复到垂直位置。	<p>如果本机因自动关闭或按下了  按钮而停止，则本机不会自动恢复到原来位置。（要从倾斜位置恢复到原来位置，请按  按钮两次。）</p>
本机根本无法运行。 <ul style="list-style-type: none"> 上半身（颈部至腰部）按摩 下半身（小腿至臀部）按摩 手臂按摩 	<ul style="list-style-type: none"> 电源线连接已断开。（参照第 C16 页） 没有打开本机电源开关。 按下  后没有按下自动程序按钮或手动控制按钮。
有时在按摩结束时再次按  后没有打开电源。	<p>按摩结束后大约需要 5 秒钟程序才终止。当所有运动均已停止后至少等待 5 秒钟，然后再按  。</p>
本机已受损。	<p>立即停止使用本机。</p>
电源线或电源插头异常热。	<p>立即停止使用本机。</p>

警告

• 请勿擅自维修、拆开或改造本机。

如果未能遵守注意事项，将可能会因误操作导致火灾或受伤。

注意

• 如果本机停止运行或没有正常运行，请立即拔下电源插头并与客户服务中心联系，以便安排维修。

若未能遵循该注意事项，可能会导致触电或火灾。

规格

电源	AC 110 V 60 Hz、AC 220V 50 Hz、AC 240 V 50 Hz（可分类使用）	
功耗	165 W	
上半身按摩	按摩部位（自上而下）	约 76 cm（按摩轮移动的总距离约为 65 cm）
	按摩部位（从左到右）	在使用本机过程中按摩轮间的距离（按摩宽度可调节） 颈部、肩部、背部、腰部：约 5 cm - 21 cm
	按摩部位（从前到后）	按摩轮的突出数量（强度可调节） 约 10 cm
	按摩速度	敲打：约 250 个周期/分钟 - 450 个周期/分钟（一侧） 背部滚动：约 26 秒 - 92 秒（双向） 除上述之外的其它操作：约 6 周/分钟 - 50 周/分钟
	水平/垂直移动	水平移动：从左到右约 5 cm，自动返回 垂直移动（长）：自上而下约 76 cm，自动返回 垂直移动（短）：自上而下约 10 cm，自动返回
	按摩宽度	背部滚动，垂直移动：约 5 cm - 17 cm 除上述之外的其它操作：与按摩部位相同（从左到右）
气囊按摩	气压（小腿）	5：约 32 kPa 4：约 30 kPa 3：约 25 kPa 2：约 19 kPa 1：约 8 kPa *可能因部位而略有不同。
	角度	靠背：约 120° - 170° 腿置台：约 0° - 85°
自动关闭	约 15 分钟后自动关闭（对于速按程序，约 5 分钟后自动关闭）	
尺寸	未倾斜时（高×宽×长）	约 120 cm × 84 cm × 127 cm
	倾斜时（高×宽×长）	约 72 cm × 84 cm × 195 cm
产品重量	约 82 kg	
包装外形尺寸（高×宽×长）	约 72 cm × 78 cm × 166 cm	
毛重	约 98 kg	
最大用户体重	约 120 kg	
离墙壁的最短距离	40 cm	
执行标准	GB4706.1-1998 GB4706.10-2003	

制造商：松下电工株式会社
日本大阪府门真市大字门真1048番地

进口商：松下电工（中国）有限公司
北京市朝阳区建国路79号华贸中心2号写字楼6层、7层703室

原产地：日本

发行：2007年4月