

Panasonic®

使用说明书

交流/充电式 (家用) 电动理发器

型号 ER-PGF80
ER-PGF40

目录

安全注意事项.....	2	碎发的清理.....	20
使用须知.....	5	故障排除.....	21
部件名称.....	6	刀刃寿命.....	23
充电.....	7	电池寿命.....	23
注油.....	7	内置式充电电池的取出方法.....	23
使用方法.....	8	规格.....	24
实用剪发技巧.....	12		

感谢您购买松下电器产品。

在使用本产品前，请仔细阅读本说明书并妥善保管，以备将来参考。

安全注意事项

为减少触电、受伤、火灾、死亡以及设备或财产损坏的危险，请务必遵守以下安全注意事项。

标志说明

以下标志用于对因无视标志说明和使用不当而导致的危险、伤害和财产损失的程度进行分类和描述。

 **危险** 表示极有可能导致重伤或死亡的潜在危险。

 **警告** 表示可能会导致重伤或死亡的潜在危险。

 **注意** 表示可能会导致轻伤或财产损失的危险。

以下标志用于对需要遵循的说明的种类进行分类和描述。

 此标志用于提醒用户注意禁止采取的操作步骤。

 此标志用于提醒用户注意为了安全操作本产品而必须遵循的操作步骤。

说明书内插图与实物可能有差异。

警告

▶ 本产品

 **本产品含有内置充电电池。请勿将其投入火中或加热。**
- 否则可能会造成电池内液体泄漏、发热或破裂。

 **请勿自行改装或维修本产品。**
- 否则可能导致触电、受伤或火灾。
→ 请联系客户咨询服务中心（更换电池等）。

 **除废弃本产品时以外，切勿进行拆解。**
- 否则可能导致触电、受伤或火灾。

 **本产品不宜供肢体、感官或精神上有残疾者、或缺乏经验和知识者（包括儿童）使用，必须有监护者从旁监督，并对本产品的使用加以指导，且对使用者的安全能承担责任。并应照看好儿童，确保他们不玩耍本产品。**
- 否则可能导致意外的发生或受伤。

 **电源线不能更换，如果电源线损坏，此电源适配器应废弃。**
- 否则可能导致意外的发生或受伤。



警告

▶ 如果发生异常或故障

如果发生异常和故障，请立即停止使用并拔出电源适配器。

- 在这种情况下使用本产品可能会导致触电、受伤或火灾。



〈异常或故障情况〉

- 机身、电源适配器或电源线变形或异常变热。
- 机身、电源适配器或电源线发出烧焦的气味。
- 机身、电源适配器或电源线的使用或充电过程中发生异常声音。

→ 请立即联系客户咨询服务中心。

▶ 电源适配器



请勿用湿手将适配器连接到家用电源插座中，或从家用电源插座中拔出适配器。

- 否则可能发生触电或受伤。



切勿在浴室或者淋浴房使用电源适配器。

- 否则可能发生触电或由于短路引发火灾。



请勿将电源适配器浸入水中或用水清洗。

- 否则可能发生触电或由于短路引发火灾。



当电源适配器损坏时，或者插头没有在家用电源插座上插紧时，切勿使用本产品。

- 否则可能发生触电或由于短路引发火灾。



使用时，请勿超过家用电源插座或接线的额定值。

- 如果在一个电源插座上连接过多插头而使其超过额定值，可能会因过热而引起火灾。



请勿使用附带的电源适配器（见第6页）以外的其他设备对本产品进行充电。此外，请勿使用附带的电源适配器对其他产品充电。

- 否则可能导致烫伤或由于短路引发火灾。



请务必确保电源适配器的工作电压符合其额定电压。

请充分插入适配器或电源插头。

- 否则可能导致触电、受伤或火灾。



进行清洁时，请务必从家用电源插座上拔出适配器。

- 否则可能导致触电或受伤。



请定期用干布擦拭电源插头和电源线插头，防止灰尘积聚。

- 否则可能因潮湿造成绝缘故障，从而引发火灾。

▶ 防止事故



请勿将本产品存放在儿童和婴幼儿的接触范围之内。此外，还请勿让他们接触或操作本产品。

- 否则可能会因其意外吞入刀刃、清洁刷等部件而引发事故和伤害。



若不慎饮下专用润滑油时，请勿勉强催吐，大量饮水后及时就医。

专用润滑油不慎入眼时，请立即用流动的水清洗并及时就医。

- 否则可能给身体带来伤害。







请妥善处理本产品的包装袋，使其远离婴幼儿。





- 否则可能导致儿童窒息等意外发生。

注意

▶ 防止皮肤损伤

-  **请勿过度按压刀刃。**
- 否则可能导致皮肤受伤。
-  **请勿用于修剪头发以外的毛发。**
- 否则可能导致皮肤受伤。
-  **请勿直接将刀刃按压在耳朵或肌肤上有凹凸的部分(疙瘩、伤痕、疹块等)。**
- 否则可能导致皮肤受伤。
-  **使用前请确认刀刃是否有破损或变形。**
- 否则可能导致皮肤受伤。

▶ 请注意以下事项

-  **请勿让针或异物附着到电源插头及电源线插头上。**
- 否则可能导致触电或因短路引发火灾。
-  **请避免本产品跌落或受到冲击。**
- 否则可能导致受伤。
-  **请勿在存放时将电源线紧紧地缠绕在适配器上。**
- 否则可能导致电源线断线，并可能发生触电或由于短路引发火灾。
-  **不使用时，请从家用电源插座上断开适配器。**
- 否则可能因绝缘性能降低而导致漏电，从而引发触电或火灾。
-  **拔出电源适配器或电源插头时，应握住适配器或电源线插头而不要仅握住电源线。**
- 否则可能导致触电或受伤。

废弃本产品时拆下电池的处理



危险

▶ 充电电池(镍氢充电电池)的报废处理

-  **此充电电池专用于此产品。请勿将其用于其它产品。**
- 请勿对已从此产品上拆下的电池充电。**
- 请勿对其加热或将其投入火中。**
- 请勿焊接、拆解或改造电池。**
- 请勿用金属物体连接电池的正负极端子。**
- 请勿将电池与项链和发夹等金属饰品放在一起携带或保存。**
- 请勿撕掉电池外皮。**
- 否则会导致电解液泄漏、过热或爆炸。

-  **电池含有碱性电解液。如电解液接触到眼睛，请勿揉眼，用自来水等清水彻底冲洗。**
- 否则可能导致失明。
应立即就医。

警告

-  **取出充电电池后，请勿将其放在儿童和婴儿可触及的范围内。**
- 不慎吞服电池会造成人身伤害。
如发生此种情况，应立即就医。
-  **电池含有碱性电解液。如电解液接触到皮肤或衣物，用自来水等清水冲洗。**
- 否则可能导致皮肤受伤。

使用须知

▶ 说明



左侧符号表示适合用在打开的水龙头下进行清洗。

警告：用水清洗之前，请将机身和电源线插头分离。

▶ 注意

- 使用配件前，请确保配件已正确安装，否则可能会导致头发修剪过多。
- 请勿用于修剪宠物毛发。
- 每次使用前，请为刀刃加入润滑油。（见第7页）
如果不加润滑油，可能会出现如下问题。
 - 锋利度变差
 - 使用时间缩短
 - 操作声音增大
 - 刀刃生锈
 - 刀刃磨损、烧坏、寿命缩短
 - 刀刃动作涩滞

▶ 使用中或充电中，机身会有稍许发热，这属于正常现象。

请勿使用涂料稀释剂、苯、酒精等擦拭机身。否则可能导致机身故障、破裂或褪色。

→ 可使用稀释后的肥皂水擦拭。



▶ 使用剪发配件时，请认真确认配件的种类以及安装和使用方法。否则容易造成修剪失误。







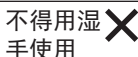

▶ 请勿放置在过于潮湿的地方。若长期放置在浴室等潮湿环境下，有可能由于机身内部结露或生锈而导致产品发生故障。

▶ 以下符号表示需要用特定的可拆卸式供电装置将电器连接到供电装置。供参考的供电装置型号标识在该符号旁边。



防水性能相关注意事项

本产品的机身具备防水性能，可直接水洗，但为了确保安全，请在理解下述内容的前提下，正确使用。

交流式使用时		关于水洗	
不得用湿手使用 	水洗 	水洗 	水洗 
		机身 	电源适配器 

部件名称

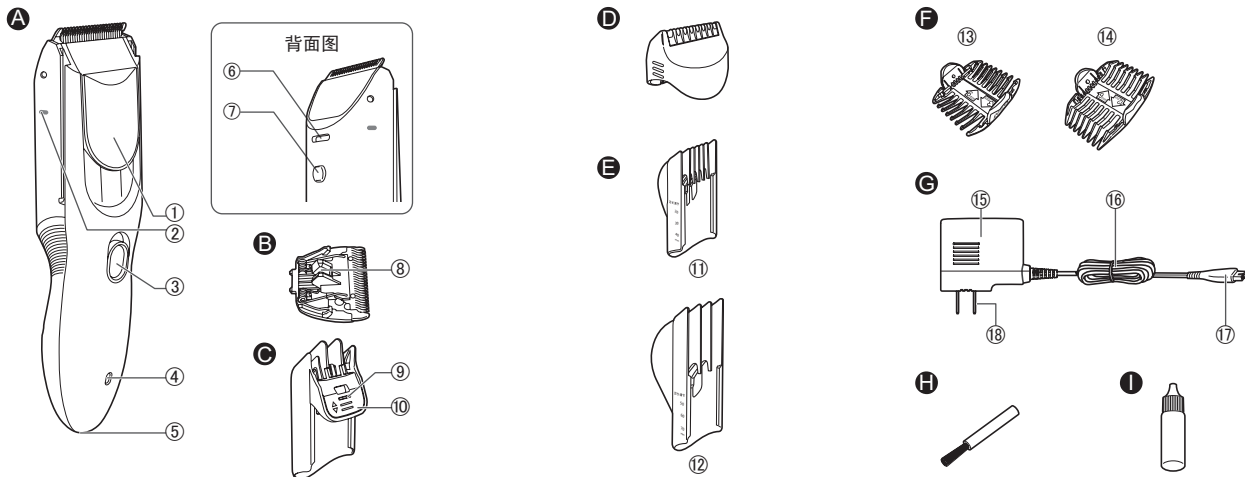

A 机身

- ① 水洗挡板
- ② 定位线
- ③ 电源开关 (0/1)
- ④ 充电指示灯 (→)
- ⑤ 电源线插孔
- ⑥ 排水孔
- ⑦ 配件锁定按钮
(使用耳周 & 自然修剪、
滑动配件时)

B 刀片

- ⑧ 清洁用压柄

C 耳周 & 自然修剪配件 (购买时已安装在机身上)

- ⑨ 切换锁定按钮
- ⑩ 切换板

D 削发配件

E 滑动配件 (仅限 ER-PGF80)

- ⑪ 20~40 mm 滑动配件
- ⑫ 50~70 mm 滑动配件

F 定长配件

- ⑬ 3 mm/6 mm 定长配件
- ⑭ 9 mm/12 mm 定长配件

G 电源适配器 (RE9-86)

- ⑮ 适配器
- ⑯ 电源线
- ⑰ 电源线插头
- ⑱ 电源插头

附属品

- H 清洁刷
- I 专用润滑油

充电

► 确认

充电前请确认电源开关处于关闭状态。

1 将电源线插头连接到电源线插孔上。

2 将电源适配器插入插座。

正常使用时需充电约8小时。
充电完成后红色充电指示灯仍会保持亮灯的状态。本产品不具备充电结束提醒功能。

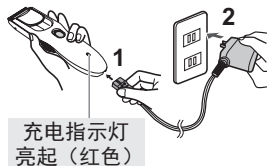

3 充电完成后，为保证安全和节省能源，请把电源适配器从插座中拔出。

► 注意

- 如果充电时收音机等受到干扰，请使用其他插座充电。
- 半年以上未使用过时，电池性能可能会减弱（电池泄漏漏等）。因此，请每半年为电池完全充电一次。
- 初次使用或半年以上未使用时，充电时间可能会发生改变，或开始充电后的几分钟之内电源适配器上的指示灯可能不会亮起，或充电后使用时间可能会变短。出现这些情况时，请充电16小时以上。
- 建议的充电环境温度为0 - 35 °C。如果充电时温度超出此范围，电池性能可能会降低。
- 充满电时大约能使用40分钟。
(基于20 - 30 °C下的干式使用方式)
根据使用频率、使用方法和环境温度，运行时间可能会有所差异。
- 完全放电前也可以充电。
不过，建议在电池完全放电后再充电。电池寿命主要取决于使用和存放方式。

注油

- 使用前请务必在刀刃上加入润滑油。
- 注油时请确认电源开关处于关闭状态。

- 1 取下刀刃。
- 2 在刀刃上加入润滑油。
- 3 将刀刃装到机身上，打开电源开关，运转约5秒钟。

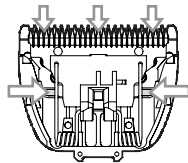

刀刃的拆装方法

- 注油时请确认电源开关处于关闭状态。

► 拆卸方法

用拇指顶住刀刃将其推出。

为防止刀刃飞出，请用另一只手接应。

推出刀刃



► 安装方法

将刀刃安装到机身上。

将**B**卡扣部对准**A**刀刃安装部插入，直至听到“咔哒”一声。

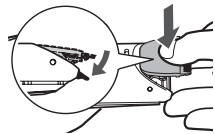
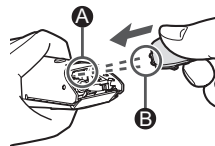

使用方法

建议的使用环境温度为0℃以上。超出建议温度范围可能会无法运转。

► 确认

使用前请确认水洗挡板处于关闭状态。
水洗挡板打开时无法启动电源开关。

充电式（无绳）使用方法

1 根据需要选择安装合适的修剪配件（见第8~12页）

2 打开电源开关

请参考实用剪发技巧
（见第12~19页）

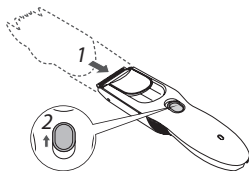

交流式（有绳）使用方法

1 将电源线插头连接到电源线插孔上。

2 将电源适配器插入电源插座
充电指示灯（红色）亮起。

3 打开电源开关

充电指示灯灭灯。

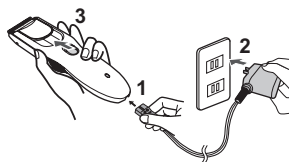



交流式使用时的电池消耗





如果您通过与充电相同的方式将电源适配器连接到理发器上，则只需开启电源即可使用。

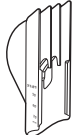

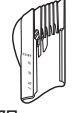

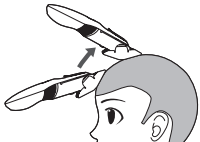

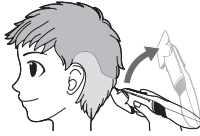
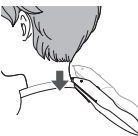
- 如果电池剩余电量太低，即使接通交流电源，刀刃的移动也会变慢或停止。在这种情况下，请给电池充电3分钟以上。
- 即使接通交流电源，电池也会放电。



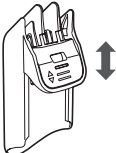

各种修剪配件的功能 / 用途

如果对修剪后的头发长度没有把握，建议先使用较长的修剪配件试剪，再逐渐换用较短的修剪配件。

	修剪配件	功能	用途
滑动配件	50~70 mm 	三档长度 将头发修剪 为50 mm、 60 mm或 70 mm	 头发整体长度修剪 (见第13页)
	20~40 mm 	三档长度 将头发修剪 为20 mm、 30 mm或 40 mm	

	修剪配件	功能	用途
定长配件	9 mm/12 mm 	两档长度 将头发修剪 为9 mm或 12 mm	 平推、头发整体长度修剪 (见第13、17~18页)
	3 mm/6 mm 	两档长度 将头发修剪 为3 mm或 6 mm	 短发、平推、发脚修剪 (见第14~18页)
无配件	-	可将头发修剪 到约0.5 mm	 短发、刘海、鬓角、发 脚的修剪以及绒毛修剪 等 (见第14~17页)  女生发型的简单修剪 (见第18~19页)

	修剪配件	功能	用途
耳周 & 自然修剪配件		 耳周修剪 耳朵周边头发的 修剪, 削薄。 (可修剪的头发长 度: 20~40 mm) 修剪后的头发长 度: 15~20 mm	 耳朵周围的修剪 (见第15页)  短发 (见第15页)
		 自然修剪 整体削薄	 整体发量的调节与 自然修剪发梢 (见第15页)  短发 (见第15页)

	修剪配件	功能	用途
削发配件		修剪层次及发梢	 刘海、鬓角、发脚修剪 (见第16页) 修剪表面层次 (见第17页)
			 短发 (见第15页)
			 女生发型的简单修剪 (见第18~19页)

配件拆装时

- 拆装配件时，请小心不要被刀刃划伤手。
- 确认电源开关已关闭。
- 开关处于“1”的状态时，滑动配件、耳周 & 自然修剪配件会锁定，不可拆卸

滑动配件的使用方法 (仅限 ER-PGF80)

安装

- 1 滑动配件，直至听到“咔哒”一声后，将配件安装到机身上

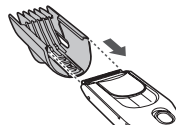

- 2 将配件刻度标志对准机身左侧的定位线 (-)



配件刻度 (mm)	修剪后的头发长度 (mm)
20	约20~30
30	约30~50
40	约40~70
50	约50~80
60	约60~90
70	约70~100



▶ 注意

- 如果未正确安装，则无法打开开关。
- 实际的头发修剪长度会比所设定的修剪长度更长一些。

3 将开关设为“1”，确认配件已固定

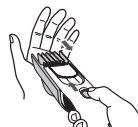

拆卸
滑动配件，将其拆下

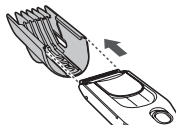

定长配件的使用方法

安装

1 确定要使用的修剪长度
(例如：选择图示 12 mm 的长度)

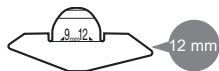

2 将所选择长度的一侧朝上

① 将单边的卡扣扣入机身卡槽

② 将另一边的卡扣推入卡槽

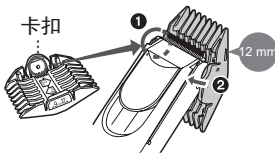

配件刻度 (mm)	修剪后的头发长度 (mm)
3	约3~5
6	约6~8
9	约9~11
12	约12~14

► 注意

实际修剪后的头发长度长于设定值。

拆卸
拆卸配件时，用拇指抵住卡扣部逐边拆下

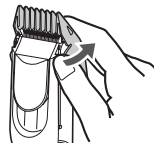

削发配件的使用方法

安装

将配件安装到机身上，直至听到“咔哒”一声



拆卸

握住配件两侧将其拆下

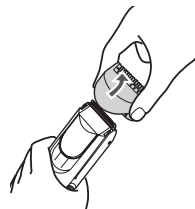

耳周 & 自然修剪配件的使用方法

安装

沿箭头方向将配件套在机身上，直至听到“咔哒”一声

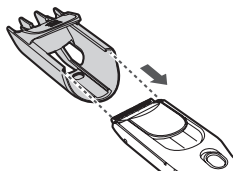

拆卸

沿箭头方向滑动配件，使其与机身分离

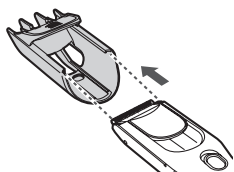

修剪模式的切换方法

自然修剪模式

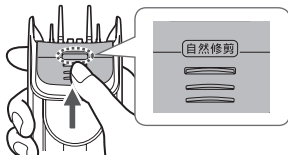

将切换板向上推，直至听到“咔哒”一声。

耳周修剪模式

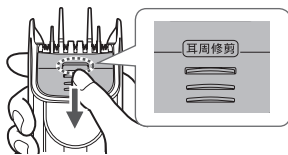

按住切换锁定按钮的同时将切换板向下推。

► 注意

耳周 & 自然修剪配件在电源开关打开的状态下也能进行模式切换。

12

实用剪发技巧

剪发前的准备

剪发之前先用毛巾、围布或理发围兜（自备）扎好领口，并充分理顺头发。



请勿打湿头发。
（事先洗去发胶、尘污，使头发保持干爽的状态）

尽量坐在合适高度的椅子上以便于修剪。

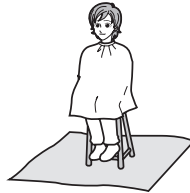

铺好塑料布或报纸以便于事后整理。

建议使用细长型较厚的梳子协助修剪

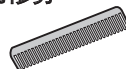

头部各部分名称

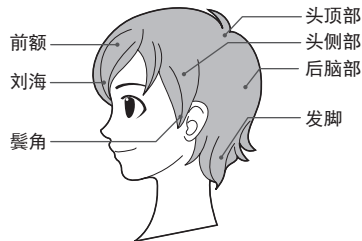

持握理发器的手势

使用滑动配件、定长配件、耳周 & 自然修剪配件时
使电源开关的一面朝上，握住理发器进行修剪



〈持握示例〉
请选择使用感觉易操作的持握手势。

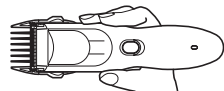

用拇指和其他手指从背面握住机身



从机身正面握住产品

使用削发配件理发时

使电源开关的一面朝下，握住理发器进行修剪



〈持握示例〉



从机身背面握住产品

调整修剪长度后进行修剪

整体修剪到同一长度时

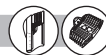

1 安装合适长度的滑动配件或定长配件
(见第10~11页)

将滑动配件调节到期望的修剪长度

2 逆着头发生长的方向，从发际线向头顶部修剪



► 要点

- 将头发向上梳理，让头发立起，则机身可以更加平顺地移动，让修剪长度更加均一。
- 请将配件的前端部分贴着头皮修剪。

上、下部分头发长度自然衔接时



1 安装合适长度的滑动配件或定长配件 (见第10~11页)

将滑动配件调节到期望的修剪长度

2 将配件的前端伸入下方发间，朝着上方长发的方向缓缓地抬起



3 从下方剪至修剪分割线时，将配件的前端向上挑出来

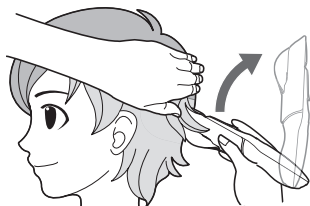

► 要点

- 将手轻轻地放在修剪分割线的地方可以防止修剪过度。
- 修剪时以手指所在位置为参考将理发器向上挑出。

短发

关键是刘海要自然，发脚要整洁

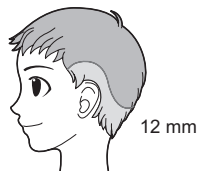

头发偏长时，建议先调整头发整体的长度之后再行修剪。

1. 调整整体长度（必要时）

无需修剪配件

1 用梳子理顺头发，将适量头发挑起

2 用食指和中指将挑起的头发夹住，确定长度之后开始修剪

将机身和梳子握在一起，修剪更灵活。



► 要点

修剪长度分区参考

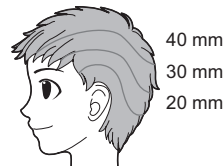

2. 耳朵周围的修剪



- 1 安装耳周 & 自然修剪配件，设定为“耳周修剪”模式
按住切换锁定按钮的同时将切换板向下推。

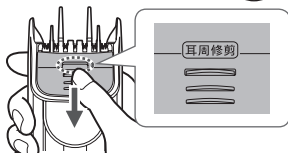

- 2 从耳朵前方一点点修剪到耳朵后方

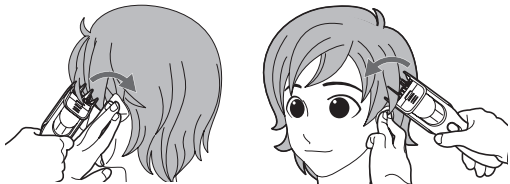

- 沿着耳朵的形状或发际线移动理发器。
- 用一只手压下耳廓会使修剪更方便。
- 修剪的次数根据发质、头发长度的不同会存在差异，请根据实际的剪发状况自行调节。

▶ 要点

⊙ 的地方（配件贴着耳侧的2根梳齿）请一直保持**紧贴头皮**的状态使用。

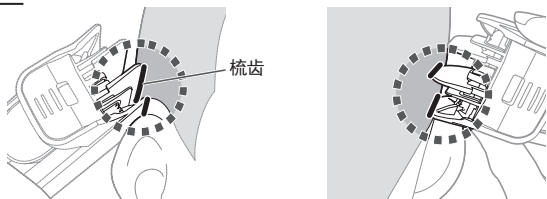

3. 整体发量的调节与自然修剪发梢



- 1 安装耳周 & 自然修剪配件，设定为“自然修剪”模式
将切换板向上推，直至听到“咔哒”一声。

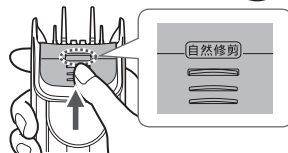

- 2 分别从前额、两侧、后脑部逆着头发生长的方向朝向头顶部修剪

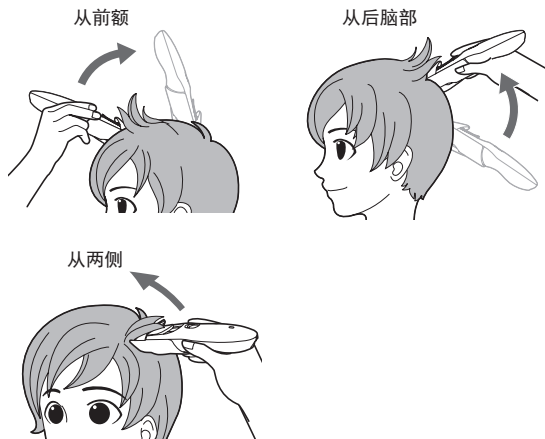

▶ 要点

- 请将配件的前端部分贴着头皮修剪。
- 请根据实际完成的状况增加或减少修剪次数。

4. 剪齐刘海、鬓角和发脚

无需修剪配件

1 卸下修剪配件

2 取部分想要修剪的头发，用不拿机身的另一只手衬在头发下面

3 确定要修剪到的头发长度，将刀刃直接放在头发上，朝自己的方向拉近修剪



5. 修剪刘海、鬓角、发脚



1 安装削发配件（见第11页）

2 取部分想要修剪的头发，用不拿机身的另一只手衬在头发下面

3 用配件顶端轻轻顶住距离发梢10~20 mm处，从上往下轻柔移动进行修剪

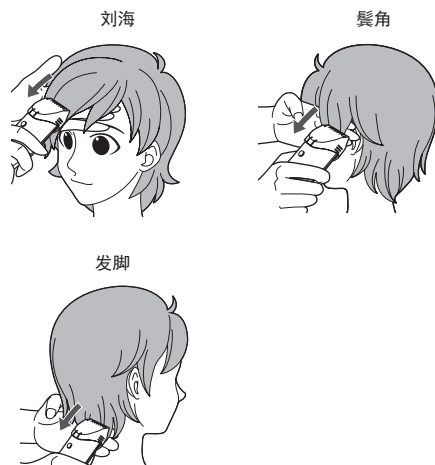

► 要点

- 托在头发下方的手与机身一起慢慢移动，小心修剪。
- 请根据实际完成的状况增加或减少修剪次数。

6. 修剪表面层次



1 安装削发配件（见第11页）

2 轻轻抵住头发表面，从上往下轻柔移动修剪



7. 绒毛修剪

无需修剪配件

1 卸下修剪配件

2 让刀刃方向与发脚以及鬓角的生长位置成90°，沿着皮肤向下移动

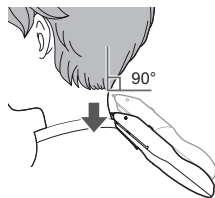

平推

定长配件



将头发整体修剪到期望的长度

关键是耳朵周围和发脚要整洁



如果对修剪后的头发长度没有把握，建议先使用较长的修剪配件试剪，再逐渐换用较短的修剪配件。

1. 整体修剪到同一长度

1 安装合适长度的定长配件（见第11页）

2 逆着头发生长的方向，从发际线向头顶修剪

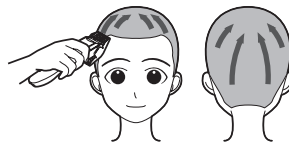

► 要点

配件前端的梳齿部分请尽量贴着头皮移动。

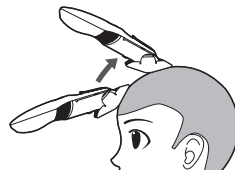

3 为防止因个别地方漏剪而导致长度不齐，请如图变换方向进行修剪

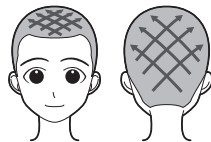

2. 耳朵周围、发脚的修剪

1 先把耳朵周围和发脚的发际线以上宽约20 mm的部分 (▨) 剪短

► 提示

整体头发长度修剪成9 mm时, 发脚的修剪长度建议设定为6 mm。

整体头发长度修剪成12 mm时, 发脚的修剪长度建议设定为9 mm。

► 要点

修剪时, 弯曲手腕, 使配件的前端从发际线处缓缓抬起。

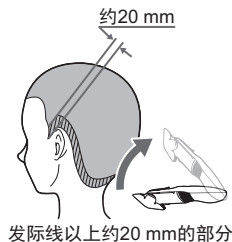

2 取下配件, 修剪绒毛或剪齐发脚

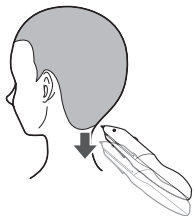

女生发型的简单修剪

关键是发梢要整齐



刘海、后部头发的修剪

无需修剪配件

1 确定需要修剪的长度 (修剪分割线)

2 将头放置于手心, 将刀刃抵在修剪分割线上进行修剪



► 要点

刘海的两端要比中间部分略长, 修剪出圆弧状会更显可爱女生气质。



修剪刘海、后部头发



1 安装削发配件（见第11页）

2 将头发置于手心，从上往下轻柔修剪发梢2~3次



▶ 要点

请一边观察整体的均衡状态，一边进行修剪。

希望修剪侧面时



1 安装削发配件（见第11页）

2 捏住侧面的发束，从内侧开始一边轻轻按压一边修剪

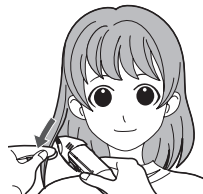

▶ 要点

请一边观察左右两侧的均衡状态，一边进行修剪。

碎发的清理

► 要求

每次使用后请及时清理碎发。经常不清洁可能导致锋利度降低。

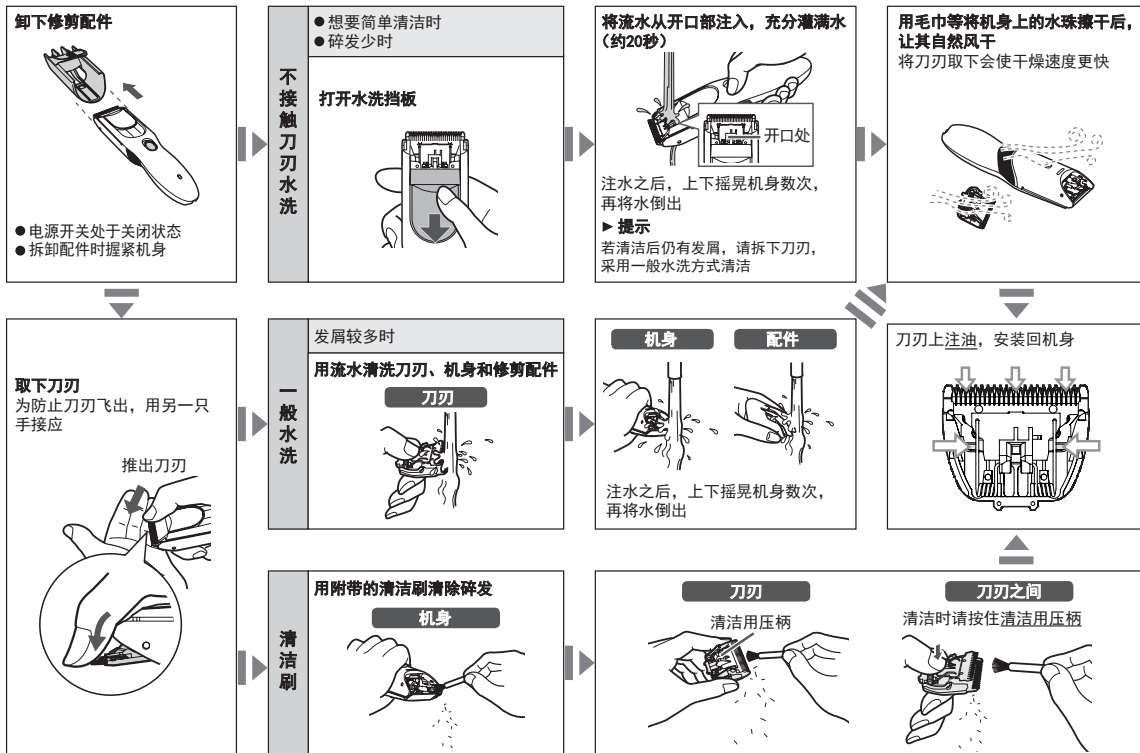

故障排除

故障	诊断	纠正措施
锋利度变差	▶ 刀刃的寿命约为2年 (按每月使用2次, 每次约20分钟计算)	▶ 在经销商或松下电器授权的维修中心有售
	▶ 没有清洁刀刃	▶ 清洁刀刃、注油(见第7、20页)
不运转 使用次数减少	▶ 电量不足	▶ 请充电(见第7页)
	▶ 使用中断电	▶ 关闭电源开关, 充电后再使用(见第7页)
	▶ 使用完收纳时没有关闭电源开关	
	▶ 初次使用, 或半年以上未使用	▶ 请充电约16个小时以激活电池 充电后使用次数仍然少时, 说明电池已达到寿命极限 (到达寿命极限时, 电池可能会因老化而导致漏液) 请联系客户咨询服务中心
开关无法打开	▶ 水洗挡板处于打开状态	▶ 请将水洗挡板关闭
	▶ 配件未正确安装	▶ 请正确安装配件(见第10~12页)
无法充电	▶ 插入机身的电源线插头没有安装到位	▶ 电源线插头插入电源线插孔直至根部, 确认充电指示灯已亮灯

故障	诊断	纠正措施
充电后只能使用10分钟左右	▶ 电池已达到寿命（约3年）	▶ 请向经销商或松下电器授权的维修中心咨询（请勿自行更换电池，否则可能造成本产品损坏）
即使使用了过水清洗也仍然无法将刀刃清洗干净	▶ 存留有大量碎发	▶ 当脏污严重时，请拆下刀刃，进行水洗清洁（见第20页）
操作声音大	▶ 刀刃安装不到位	▶ 确认刀刃是否安装到位
修剪配件、清洁刷损坏或遗失		▶ 请联系客户咨询服务中心

如果按以上方法还不能解决，请联系客户咨询服务中心。

刀刃寿命

刀刃寿命取决于理发器的使用频率和使用时长。例如，若每个月使用理发器2次、每次20分钟，则刀刃的寿命约为2年。若保养得当但修剪效率却明显降低，请更换刀刃。

电池寿命

电池寿命大约为3年。本产品内的电池不可由消费者自行更换。应请授权的维修中心完成电池的更换操作。

内置式充电电池的取出方法

下图仅在废弃产品时才可使用图示方法，切勿使用此方法进行维修。如果自行拆解本产品，产品将可能不再防水或引起功能故障。

- 电池应安全地处置。取出电池之前，请将本产品断电。然后，打开电源开关保持产品一直动作，直到电池电量完全耗尽。
- 鼓励消费者在决定废弃本产品前，事先征求经销商或松下电器认定维修店的意见，尽量延长本产品的使用寿命。
- 当消费者决定废弃本产品又不想自行分解本产品取出电池时，鼓励消费者将本产品送往松下电器认定维修中心，由维修中心对电池进行分解和回收。
- 电池务必废弃于政府规定的地方或回收处理单位。
- 按右图所示①~⑪的顺序拆开本产品，卸下电池。
- 分解过程中切勿将电池短路，切勿让取出后的电池⊕⊖极端子短路，在端子部贴上胶布进行绝缘。

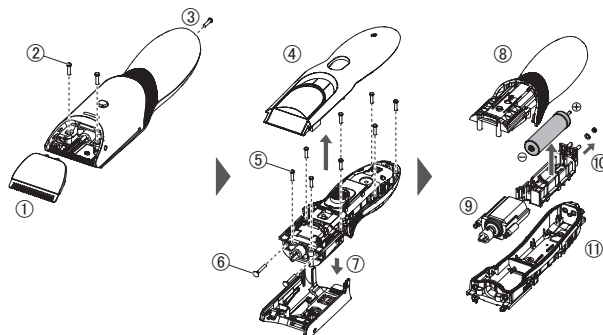

环境保护与资源回收

本产品使用镍氢电池。

如果您所在的国家有相关规定，请务必在指定处对旧电池进行统一处理。

规格

产品名称	电动理发器
产品型号	ER-PGF80 ER-PGF40
电源适配器额定输入	100-240 V~ 50-60 Hz 85 mA
电源适配器额定输出	1.7 V== 1.5 A
充电时间	约8小时
原产地	中国
生产日期	见商品上刻印
执行标准	GB4706.1附录B, GB4706.9 Q/SXWBMJ 6

本产品仅适合家庭使用。

Panasonic

保修证

保修条款

有关保修期内Panasonic商品的保修(无偿修理), 从购入之日起开始实施。

1. 保修期内的商品只可在Panasonic认定维修店进行保修; 保修时, 请出示本保修证及购机发票。

以下两点需特别注意:

- 本保修证遗失后不再补发, 请妥善保管。
 - 本保修证仅限于中华人民共和国国内有效(香港、澳门、台湾三地区暂不可使用)。
2. 自购入之日起在以下期间内, 在正常使用中发生故障的情况下进行保修。

- 刀具、辅助装置、附属品.....有偿提供
- 整机(上述部件除外).....2年内无偿

3. 属下列情况之一者, 即使在保修期内, 也不能以保修对待, 但是可以实行收费修理:

- 未按商品使用说明书要求使用、维护、保管而造成损坏的;
 - 因不正确操作、电源不正常、破损(如: 掉落等)而造成损坏的;
 - 不经Panasonic认定维修店维修人员拆卸造成损坏的;
 - 不能出示本保修证及有效购机发票的;
 - 保修证上记录的信息与商品实物标识不符或者涂改的;
 - 因不可抗力因素(如雷电、地震、火灾、水灾等)造成损坏的。
4. 本保修条款只适用于消费者个人为生活消费需要而购买使用的场合, 不适用于经营性等使用。

[商品信息]

商品名称: 电动理发器 产地: 中国
商品型号: ER-PGF80
ER-PGF40 制造编号:

[保回执] 以下回执是保修的重要依据, 请勿自行撕下

商品型号: ER-PGF80
ER-PGF40

制造编号:

保修结算 4

商品型号: ER-PGF80
ER-PGF40

制造编号:

保修结算 3

商品型号: ER-PGF80
ER-PGF40

制造编号:

保修结算 2

商品型号: ER-PGF80
ER-PGF40

制造编号:

保修结算 1

商品型号: ER-PGF80
ER-PGF40

制造编号:

经销商留存

保修证管理编码印刷处:

【销售记录】 此处所登信息仅于商品保修时作核对之用, 本公司不对该信息进行收集记录。



销售日期: 发票号码:
顾客姓名: 联系电话: 邮 编:
顾客地址: 邮 编:
销售店名称: 销售店电话:
销售店地址: 邮 编:

【维修记录】

维修店名称: 联系电话: 送修日:
维修店地址: 邮 编:
故障内容: 故障原因:
维修内容:
维修员签字: 交验日期:

维修店名称: 联系电话: 送修日:
维修店地址: 邮 编:
故障内容: 故障原因:
维修内容:
维修员签字: 交验日期:

维修店名称: 联系电话: 送修日:
维修店地址: 邮 编:
故障内容: 故障原因:
维修内容:
维修员签字: 交验日期:

本保修证因含有消费者个人信息, 请妥善保管。
Panasonic客户咨询服务中心: 4008-811-315
Panasonic官方网站: <http://panasonic.cn>

松下家电(中国)有限公司

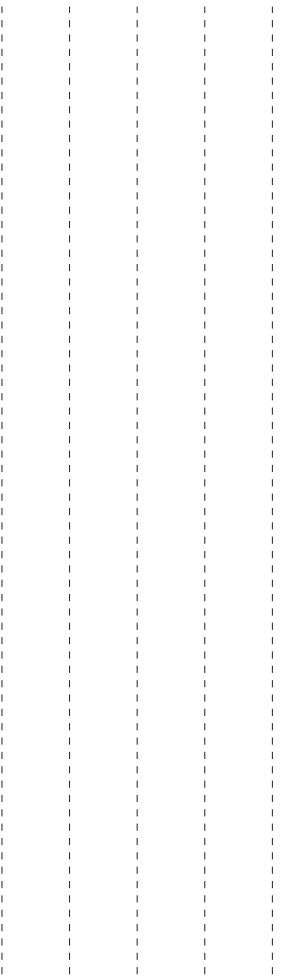

产品中有害物质的名称及含量

部件名称	有害物质						备注
	铅 (Pb)	汞 (Hg)	镉 (Cd)	六价铬 (Cr (VI))	多溴联苯 (PBB)	多溴二苯醚 (PBDE)	
塑料部件	○	○	○	○	○	○	
金属部件	×	○	○	○	○	○	
电气回路组件	×	○	○	○	○	○	
电源线、 内部配线	×	○	○	○	○	○	
电源适配器	×	○	○	○	○	○	
玻璃、陶瓷	×	○	○	○	○	○	仅部分机型 含有该部件
<p>本表格依据SJ/T 11364的规定编制。</p> <p>○：表示该有害物质在该部件所有均质材料中的含量均在GB/T 26572规定的限量要求以下。</p> <p>×：表示该有害物质至少在该部件的某一均质材料中的含量超出GB/T 26572规定的限量要求。</p>							



此标志标识产品的环保使用期限为10年，在环保使用期限内，产品中含有的有毒有害物质或元素在正常使用下不会发生外泄或突变，用户使用该产品不会对环境造成严重污染或对其人身、财产造成严重损害。产品过了环保使用期要废弃时，必须按国家相关法律法规进行合理处理。

松下万宝美健生活电器(广州)有限公司 (PWAPBLGZ)
Panasonic Wanbao Appliances Beauty and Living (Guangzhou) Co., Ltd.

地 址： 广州市番禺区钟村万宝基地万宝北街 33 号
(Address): 33, Wanbao North Street, Wanbao Industry Zone, Zhongcun,
Panyu District, Guangzhou City, Guangdong Province, China
电话 (Tel): (020)84770333
传真 (Fax): (020)84773033
邮政编码 (Post Code): 511495
原产地： 中国

售后服务单位：松下家电(中国)有限公司
客户咨询服务中心：4008-811-315
官方网站：<http://panasonic.cn>

© CN

© Panasonic Corporation 2018

中国印刷
Printed in China
ER970PGF801405 S0318-0
发行：2018年3月