



Panasonic®

使用说明书

(便携式) 口腔冲洗器

EW-DJ10

型号 EW-JDJ1A

EW-MDJ1A

目录

安全注意事项.....	2	口腔冲洗器的保养.....	7
部件名称.....	3	故障排除.....	8
更换电池.....	4	规格.....	9
使用方法.....	4	更换喷嘴.....	9

感谢您购买松下电器产品。
 在使用本产品前，请仔细阅读本说明书并妥善保管，以备将来参考。



官方公众号





安全注意事项

为减少触电、受伤、火灾、死亡以及财产损失的危险，请务必遵守以下安全注意事项。

标志说明

以下标志用于对因无视标志说明和使用不当而导致的危险、伤害和财产损失的程度进行分类和描述。

 **警告** 表示可能会导致重伤或者死亡的潜在危险。

 **注意** 表示可能会导致轻伤或财产损失的危险。

以下标志用于对需要遵循的说明的种类进行分类和描述。

 此标志用于提醒用户注意禁止采取的操作步骤。

 此标志用于提醒用户注意为了安全操作本产品而必须遵循的操作步骤。

说明书内插图与实物可能有差异。

 **警告**

 请勿存放在儿童和婴幼儿的接触范围之内，请勿让儿童和婴幼儿玩耍本产品。
- 否则可能引起事故和受伤。

 如果发生异常和故障，请立即停止使用。
- 在这种情况下使用本产品可能会导致受伤或火灾。

 请妥善处理本产品的包装袋，使其远离婴幼儿。
- 否则可能导致婴幼儿窒息等意外发生。

 本产品不宜供肢体、感官或精神上有残疾者、或缺乏经验知识者（包括儿童）使用，必须有监护者从旁监督并对本产品的使用加以指导，且对使用者的安全能承担责任。并应照看好儿童，确保他们不玩耍本产品。
- 否则可能导致意外的发生或受伤。

 **注意**

 请勿自行改装、拆卸或维修本产品。
- 否则可能导致事故、受伤。关于维修请联系客户咨询服务中心。

 请避免本产品跌落或受到冲击。
- 否则可能导致受伤。

 请勿用于口腔保健以外的用途。
- 否则可能导致受伤。

 请勿和家人或他人共用喷嘴。
- 否则可能导致感染或炎症。

 请勿将电池投入火中，或让电池短路，或分解电池。
- 否则可能导致烫伤或受伤。

 请勿给不可充电电池充电。
- 否则可能导致受伤。

请勿将不同型号或不同种类的电池、或者新旧电池混合使用。
 否则可能由于电池发热、破损、漏液污染周围环境和受伤。

 请勿往水箱内灌注高于40℃的水。
- 否则可能导致烫伤。



⚠ 注意



无操作能力者请勿使用本产品。
口腔内的感觉不灵敏者请勿使用本产品。
- 否则可能导致受伤，或造成牙齿和牙龈的损伤。



患有严重牙周病、牙齿正在接受治疗、或是口腔内有不适应症状的人士在使用前应咨询牙科医生。
- 否则可能会对牙齿和牙龈造成伤害。

请务必遵守电池上所表示的注意事项。
不可使用充电电池。

确认电池的“+”“-”极，正确放入。
电池的电量耗尽时，请立即将其取出并务必置于政府规定的地方或回收处理单位。



更换电池前请先关闭电源。
两周以上不使用时，请将电池取出。
请使用在有效期内的干电池。
供电端子之间不可形成短路。
- 否则可能由于电池发热、破损、漏液而导致受伤或污染周围环境。



使用后请对本产品进行保养，保持干燥。
- 否则可能会由于霉菌和细菌的滋生而导致您的健康受到损害。

► 说明

本产品（水箱、吸水管等）的内部可能存有一些液体，这是用于性能（水流）测试剩下的蒸馏水，不必担心健康问题。

部件名称

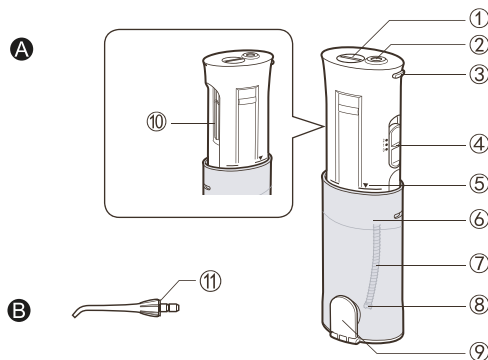

- A 机身**
- ① 电池盖
 - ② 喷嘴插入孔
 - ③ 喷嘴释放钮
 - ④ 开关
 - ⑤ 使用线（▼标记）
 - ⑥ 水箱
 - ⑦ 吸水管
 - ⑧ 过滤器
 - ⑨ 供水盖
 - ⑩ 喷嘴储存舱

- B 喷嘴（1个）**
- ⑪ 识别环

※ 喷嘴为消耗品。
※ 不带电池。



更换电池

► 注意：更换电池前请先擦干口腔冲洗器上的水迹，以免机身进水。

1 用硬币或钥匙的头部将电池盖旋转到“开”一侧，打开电池盖。

2 更换电池。

• 电池安装方法
确认正负极并装入电池。
如右图①所示，按“+”“-”极方向正确安装2节LR6（5号碱性干电池）。

• 电池取出方法
如右图②所示取出电池。

3 将电池盖向“关”一侧旋转，关闭电池盖。

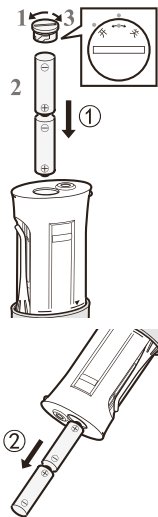

使用方法

► 使用本产品前

即使是健康的牙龈一开始也可能会出血。或者是因为牙龈还不习惯这种刺激造成的，出血一般在1周或2周内停止。如果出血持续时间超过2周，则可能是牙龈有问题（牙周病等）。在这种情况下，应停止使用本产品并咨询牙科医生。

- 请安装好喷嘴后再使用。
- 使用流动的自来水或温水。
- 将喷嘴放入口中之前，请勿开启开关。

1 打开供水盖。

2 将机身向上拔出至使用线（▼标记）。

- 供水盖关闭时，可能难以拔出机身。
- 只有将机身拔出至使用线，水压才会升高。
- 此时，喷嘴可能会从储存舱内弹出，应小心操作。

3 握住机身，将喷嘴装入喷嘴插入孔。

- 牢固插入直至其发出咔哒声。

4 注入水。

- 建议使用流动的自来水。
- 如果感觉水温低，可使用不超过40℃的温水。
- 请勿注入盐、牙膏或漱口水等化学制品，否则会导致产品损坏。
- 为确保连续使用，请关闭开关。

5 关闭供水盖。

- 注入水后，关紧供水盖。

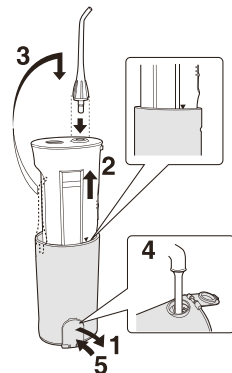



6 将喷嘴放入口中。

- 如果产品倾斜过度，水箱内的吸水管可能会脱离水面而导致水流停止。

7 开启开关。

- 满箱可使用约40秒。
可以选择模式（强度）
- 2（标准）
- 用于正常清洗
- 1（轻柔）
- 对您的牙龈不放心时。
- 感觉2（标准）模式太强时。

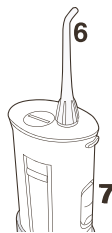

- 请勿使喷嘴的顶端紧贴牙齿或牙龈。
- 除排水外，请勿空箱操作。
- 否则会导致故障。

► 提示

- 竖直握住产品，使喷嘴朝上。
- 将脸移到水槽上方。
- 将喷嘴放入口中。
- 略微合拢嘴唇以防止溅水。

充分清洗您的口腔

- 使水流尽可能垂直喷向牙齿之间和牙齿与牙龈之间的边缘。
- 沿牙齿慢慢移动。
- 应格外留意牙齿之间和牙套周围区域。

牙齿的前侧

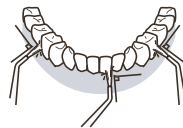

- 对牙齿垂直喷水。
- 应格外留意牙齿之间和牙齿与牙龈之间的边缘。



牙齿的后侧



上牙

- 将喷嘴的角度调整为朝上的方向，对牙齿垂直喷水。

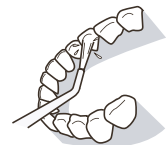

下牙

- 降低下颌，对牙齿垂直喷水。



- 请勿直接向牙周袋内喷水。

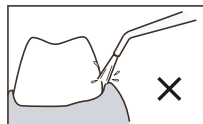
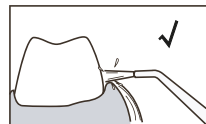



使用产品之后

- 使用产品之后，会有细菌滋生的危险，因此应在彻底清洗并干燥之后再存放。

1 打开供水盖，倒出水箱中的水。



2 开启开关，将产品内部的水排干。

- 运行产品 2 至 3 秒，直至不再有水排出。



3 关闭开关。

4 按住喷嘴释放钮取出喷嘴，将其放到储存舱中。

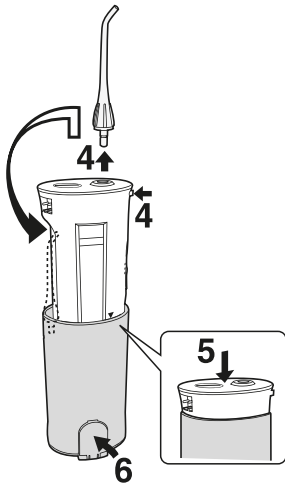

5 收回机身。

- 按压机身，直至其发出咔哒声。
- 小心不要让水箱的上部挤伤手指。

6 关闭供水盖。

- 如果使用后要将产品存放在包内或类似的物品中时，请先将其裹在干净毛巾等物品中，吸收多余的水分，以免产品中残留的水分弄湿收纳包。
- 为防止细菌滋生，应尽早从包中取出产品使其干燥。



口腔冲洗器的保养

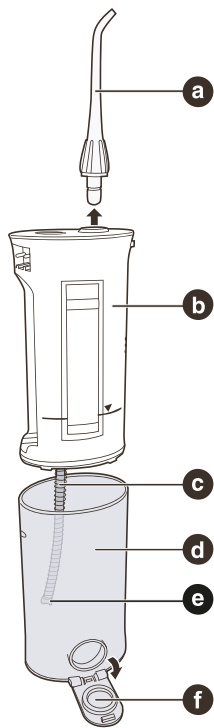

a 喷嘴

(按住喷嘴释放钮，取出喷嘴。)

用水清洗，然后用布擦干。

- 每 6 个月请更换喷嘴。如果喷嘴的顶端已变形，请更换一个新的喷嘴。否则，会导致故障。

b 机身

用蘸有液体肥皂的布擦去污垢，然后再用干燥的布擦干净。

如果机身很脏，可用水清洗。

- 请勿使用稀释剂、汽油、酒精等擦拭本产品。
- 否则会导致故障，部件开裂或褪色。
- 请勿使用高于 50 °C 的热水清洗。
- 请勿将本产品浸没于水中。
- 用水清洗后，请擦掉水分。

c 吸水管

用水清洗，然后用布擦干。

- 请勿弯折吸水管。
否则，会导致吸水管操作中斷等故障。

d 水箱

在打开供水盖的情况下用力拔机身，使水箱脱落，然后进行内部维护。

用水清洗，然后用布擦干。

- 用刷子之类的物品洗掉内部的污垢，然后用布擦干净。
- 长时间不使用时，应晾干水箱。

e 过滤器

用柔软的刷子轻轻地清洗。

- 清洗时请勿将过滤器取下。

f 供水盖

擦掉污垢。

- 否则会导致漏水。

- 使用清洁剂时，请使用柔和的清洁剂。



故障排除

故障	可能的原因	纠正措施
打开开关后产品不运行。	<ul style="list-style-type: none">▶ 未正确装入电池。▶ 电池电量已耗尽。	<ul style="list-style-type: none">▶ 正确装入电池。▶ 更换新电池。
使用过程中喷嘴松动或脱落。	<ul style="list-style-type: none">▶ 喷嘴已变形。	<ul style="list-style-type: none">▶ 更换新的喷嘴。
水压太低。	<ul style="list-style-type: none">▶ 喷嘴内部被污垢阻塞。▶ 喷嘴顶端已变形。▶ 过滤器被污垢阻塞。	<ul style="list-style-type: none">▶ 清洗过滤器（方法参照P7）。
无水流出。	<ul style="list-style-type: none">▶ 产品使用时倾斜过度。▶ 机身未充分拔出	<ul style="list-style-type: none">▶ 竖直使用本产品。▶ 拔出机身至使用线位置。

如果按照以上方法还不能解决，请联系客户咨询服务中心。



规格

产品名称	口腔冲洗器
产品型号	EW-DJ10, EW-JDJ1A, EW-MDJ1A
额定电压	3 V==
电池	使用 2 节 LR6 (5 号碱性干电池) (需要另外购买)
重量	约210 g (不包括电池)
原产地	中国
生产日期	见喷嘴储存舱旁刻印
执行标准	Q/SXWBMJ 10

本产品仅适合家庭使用。

更换喷嘴 (需另外购买)

更换部件在经销商或松下电器授权的维修中心有售。

部件号	EW-DJ10, EW-JDJ1A, EW-MDJ1A的喷嘴	数量
EW0955	 (带有识别环)	2

保修证

保修条款

有关保修期内Panasonic商品的保修（无偿修理），从购入之日起开始实施。

1.保修期内的商品只可在Panasonic认定维修店进行保修；保修时，请出示本保修证及购机发票。
以下两点需特别注意：

- a. 本保修证遗失后不再补发，请妥善保管。
 - b. 本保修证仅限于中华人民共和国内有效（香港、澳门、台湾三地区暂不可使用）。
- 2.自购入之日起在以下期间内，在正常使用中发生故障的情况下进行保修。

- 喷嘴 ······ 有偿提供
- 整机（上述部件除外） ···· 2年内无偿

3.属下列情况之一者，即使在保修期内，也不能以保修对待，但是可以实行收费修理：

- a. 未按商品使用说明书要求使用、维护、保管而造成损坏的；
- b. 因不正确操作、电源不正常、破损（如：摔落等）而造成损坏的；
- c. 不经Panasonic认定维修店维修人员拆卸造成损坏的；
- d. 不能出示本保修证及有效购机发票的；
- e. 保修证上记录的信息与商品实物标识不符或者涂改的；
- f. 因不可抗力因素（如雷电、地震、火灾、水灾等）造成损坏的。

4.本保修条款只适用于消费者个人为生活消费需要而购买使用的场合，不适用于经营性等使用。

[商品信息]

商品名称:	口腔冲水器	产地:	中国
商品型号:	EW-DJ10, EW-JDJ1A, EW-MDJ1A	制造编号:	

[保修回执] 以下回执是保修的重要依据，请勿自行撕下

商品型号:	EW-DJ10, EW-JDJ1A, EW-MDJ1A	制造编号:	保修结算 4
商品型号:	EW-DJ10, EW-JDJ1A, EW-MDJ1A	制造编号:	保修结算 3
商品型号:	EW-DJ10, EW-JDJ1A, EW-MDJ1A	制造编号:	保修结算 2
商品型号:	EW-DJ10, EW-JDJ1A, EW-MDJ1A	制造编号:	保修结算 1
商品型号:	EW-DJ10, EW-JDJ1A, EW-MDJ1A	制造编号:	促销员留存





保修证管理编码印刷处：

[销售记录] 此处所载信息仅于商品保修时作核对之用，本公司不对该信息进行收集记录。

销售店
(盖章)

销售日期：_____ 发票号码：_____

顾客姓名：_____ 联系电话：_____

顾客地址：_____ 邮 编：_____

销售店名称：_____ 销售店电话：_____

销售店地址：_____ 邮 编：_____

[维修记录]

维修店名称：_____ 联系电话：_____ 送修日：_____

维修店地址：_____ 邮 编：_____

故障内容：_____ 故障原因：_____

维修内容：_____

维修员签字：_____ 交验日期：_____

维修店名称：_____ 联系电话：_____ 送修日：_____

维修店地址：_____ 邮 编：_____

故障内容：_____ 故障原因：_____

维修内容：_____

维修员签字：_____ 交验日期：_____

维修店名称：_____ 联系电话：_____ 送修日：_____

维修店地址：_____ 邮 编：_____

故障内容：_____ 故障原因：_____

维修内容：_____

维修员签字：_____ 交验日期：_____

本保修证因含有消费者个人信息，请妥善保管。

Parasonic客户咨询服务中心：4008-811-315

Parasonic官方网站：http://panasonic.cn

松下家电(中国)有限公司





产品中有害物质的名称及含量

部件名称	有害物质						备注
	铅 (Pb)	汞 (Hg)	镉 (Cd)	六价铬 (Cr (VI))	多溴联苯 (PBB)	多溴二苯醚 (PBDE)	
塑料部件	○	○	○	○	○	○	
电气回路组件	×	○	○	○	○	○	仅部分机型 含有该部件
金属部件	×	○	○	○	○	○	

本表格依据SJ/T 11364的规定编制。
 ○：表示该有害物质在该部件所有均质材料中的含量均在GB/T 26572规定的限量要求以下。
 ×：表示该有害物质至少在该部件的某一均质材料中的含量超出GB/T 26572规定的限量要求。



此标志标识产品的环保使用期限为10年，在环保使用期限内，产品中含有的有毒有害物质或元素在正常使用下不会发生外泄或突变，用户使用该产品不会对环境造成严重污染或对其人身、财产造成严重损害。产品过了环保使用期要废弃时，必须按国家相关法律法规进行合理处理。



松下万宝美健生活电器(广州)有限公司 **(PWAPBLGZ)**
Panasonic Wanbao Appliances Beauty and Living (Guangzhou) Co., Ltd.

地 址 : 广州市番禺区钟村万宝基地万宝北街 33 号
(Address): 33, Wanbao North Street, Wanbao Industry Zone, Zhongcun,
Panyu District, Guangzhou City, Guangdong Province, China
电话 (Tel): (020)84770333
传真 (Fax): (020)84773033
邮政编码 (Post Code): 511495
原产地 : 中国

售后服务单位: 松下家电(中国)有限公司
客户咨询服务中心: 4008-811-315
官方网站: <http://panasonic.cn>

中国印刷

Printed in China

EW9210DJ104405 S0216-30719

发行: 2019 年 7 月

