

Panasonic®

使用说明书

除湿机

F-YCJ10C

F-10C3YC

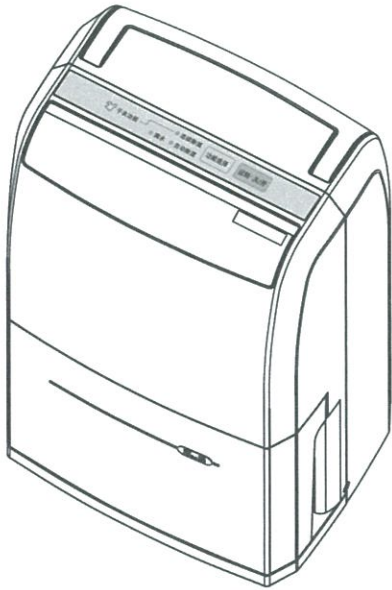

目录

<页码>

| | | |
|-------------------------------|-------|-------|
| 安全注意事项 | 2~4 | 使用前准备 |
| 各部位的名称 | 5 | |
| 操作方法 | 6 | 使用方法 |
| 操作面板及功能介绍 | 7 | |
| 正确的使用方法 | 8 | |
| 水箱满水时的处理 | 8 | |
| 连续排水的使用方法 | 9 | |
| 保养 | 10~11 | |
| 故障排除 | 12 | 遇到困难时 |
| 此时请立即咨询经销商店 (紧急处理方法) | 13 | |
| 温馨提示 | 13 | |
| 规格 | 封底 | |

正确的使用，将帮助你更省电

另附保修证

多谢阁下选购本Panasonic产品。



- 请仔细阅读本使用说明书，以便正确安全地使用产品。
- 使用前，请谨记阅读「安全注意事项」章节（P.2~4）。
- 请确定在保修证上正确写明「销售日期」和「销售店名称」等资料。并将保修证连存根同使用说明书一起妥善保管，以便日后参考。

安全注意事项



请务必遵守

为了事先防止使用者及他人人身受到伤害或财产受到损失，下面就必须遵守的事项予以说明。

■ 当忽视标记内容而进行错误操作时，根据其发生危害或损害程度，分下述两种予以说明。

| | | |
|---|-----------|--------------------------|
|  | 警告 | 该栏内容表示“有可能导致死亡或重伤的严重后果”。 |
|  | 注意 | 该栏内容表示“有可能导致伤害或物质损失的后果”。 |

■ 需要遵守的内容，以下图所示标记区分并予以说明。

| | |
|---|----------------------|
|  | 该图标记的内容为“需要注意”事项。 |
|  | 该图标记的内容为“禁止”事项。 |
|  | 该图标记的内容为必须实施的“强制”事项。 |

 **警告**

| | | | |
|--|---|---|---|
| <p>■ 请不要损坏电源线·电源插头</p> <p> 禁止</p>  <p>请不要割伤、加工、强力弯曲、拉扯、上压重物或用尼龙绑带及铁丝捆绑。损坏后继续使用有可能导致触电·短路·引起火灾。</p> <p>● 如果机器的电源线损坏了，必须找该机器的厂商，维修服务中心或合格技术人员替您更换以防危险发生。</p> | <p>■ 避免电源线破损或加工</p> <p> 禁止</p>  <p>放置重物、加热、拉扯所产生的破损，是火灾及触电发生的原因。</p> | <p>■ 请勿使用损坏的电源线</p> <p> 禁止</p>  <p>使用损坏的电源线可能导致电源短路或引起火灾。请与当地维修服务中心咨询。</p> | <p>■ 请确实插好插头</p> <p> !</p>  <p>插头如果没插牢，有可能由于发热导致火灾。</p> <p>● 请不要使用损坏的插头或插口松驰的插座。</p> |
| <p>■ 手潮湿时请勿拔取插头</p> <p> 禁止</p> <p>禁止湿手操作</p>  <p>可能导致触电。</p> | <p>■ 使用时不要超出电源插头及配线器具的额定电流</p> <p> 禁止</p>  <p>如果使用过多分支线会超过额定电流，有可能由于发热导致火灾。</p> | <p>■ 请不要用插入或拔下电源插头的方式来开机或关机</p> <p> 禁止</p>  <p>有可能由于发热导致火灾或触电。</p> | <p>■ 勿使用规定之外的电压</p> <p> 禁止</p>  <p>会导致发热，造成火灾及触电发生。</p> |

警告

■ 请不要将手指或棒类插进出入口



注意旋转物品



由于里面的风扇高速旋转，可能导致伤害。

■ 请不要放在发热器具附近



禁止

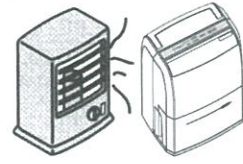

有可能使树脂溶化引起火灾。

■ 请不要自行修理



禁止



有可能导致火灾或触电。
●需修理时，请送至当地维修店。

■ 异常时（有烧焦气味等）请停机后将电源插头拔下



拔下电源插：



由于发热等原因可能导致火灾·触电。
●请咨询当地维修店。

■ 拔下电源插头时请勿强拉电线



禁止



如果拉扯电源线有可能损坏电源线导致触电·短路·火灾。

■ 定期清理插头上的尘埃和污垢



插头上的尘埃会累积湿气，导致插头的绝缘层失去效用，造成火灾。

●拔出插头并用干布拭抹。当不需使用除湿机时，谨记拔出电源插头。

■ 请勿在电源线拉紧的情况下使用除湿机



禁止



这样可能会造成短路或损伤电线内部的导线，并可能发生火灾或触电。

■ 在移动或收起除湿机时，请勿拉扯电源线



禁止



这样可能会造成短路或损伤电线内部的导线，并可能发生火灾或触电。

注意

■ 在长时间运转时请注意室内温度



运转过程中发热会导致室内温度上升，如在封闭的房间内使用，有可能破坏体内平衡使身体感到不适。
●婴儿或老年人应尤其注意。

■ 请放在平稳且坚固的地板上使用

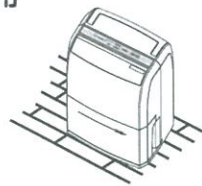

如果倒下将会有水溢出弄湿屋内财物或导致火灾及触电。

■ 请不要在壁橱等狭窄的空间使用



禁止



由于通风不良有可能导致发热·起火。

■ 请不要在容易泼到水的地方使用



禁止

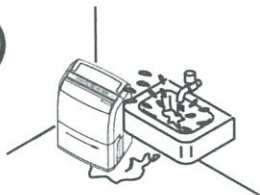

有可能导致火灾及触电。

■ 请不要在可能有可燃性气体泄漏的地方使用



禁止



如果可燃性气体泄漏充斥周围空间，有可能导致火灾。

■ 请不要在有阳光直射、风吹雨淋的地方使用



禁止



由于受热可能导致火灾·触电。

安全注意事项

此机不适合伤残人士、知觉障碍人士、智力障碍人士或缺乏机械操作经验及知识之人士（包括儿童）自行操作，如有安全负责人在场监督及提供指导下协助操作此机，则属例外。请勿让儿童擅自操作此除湿机。

⚠ 注意

■ 请不要用于保存美术品及学术资料处



禁止



有可能导致保存品品质变劣

■ 请不要在上面摆放花瓶等装有水的容器



禁止



如果有水溢出流进机体，有可能导致火灾及触电。

■ 除湿机请不要用水直接清洗



禁止弄湿



有可能漏电导致触电。

■ 请不要在除湿机出风口的地方使用燃烧器具



禁止



由于燃烧器具不完全燃烧可能导致一氧化碳中毒。

■ 请不要将出入风口用布或被子盖住



禁止

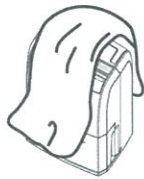

由于通风不良有可能导致发热·起火。

■ 请不要坐在或爬到机器上面



禁止



有可能由于滑落·跌倒导致受伤。

■ 请不要以手持除湿方向片的方式移动或搬运机器



禁止



有可能落下导致受伤。

■ 搬动除湿机时请停机并将水箱里的水排除干净



禁止湿手操作

■ 清洁时要停机并且将电源插头拔下



拔下电源插头



可能有水溢出弄湿屋内财物或导致火灾及触电。

由于里面的电扇高速旋转，可能导致伤害。

■ 当长时间不用本机器时，为安全起见请将电源插头拔下



拔下电源插头



如果电源插头附有灰尘及异物有可能导致发热甚至火灾。

■ 长时间持续使用时须做好定期检查工作



特别是空气过滤网及排水管等更需做好定期检查工作，否则易造成过热及漏水。

各部位的名称

前面

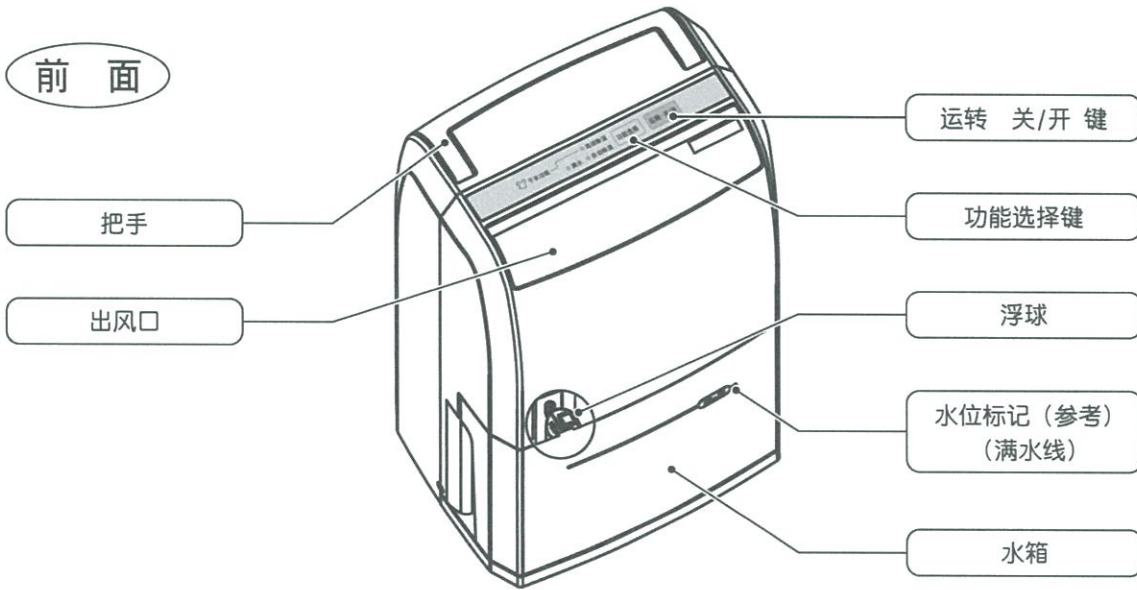

背面

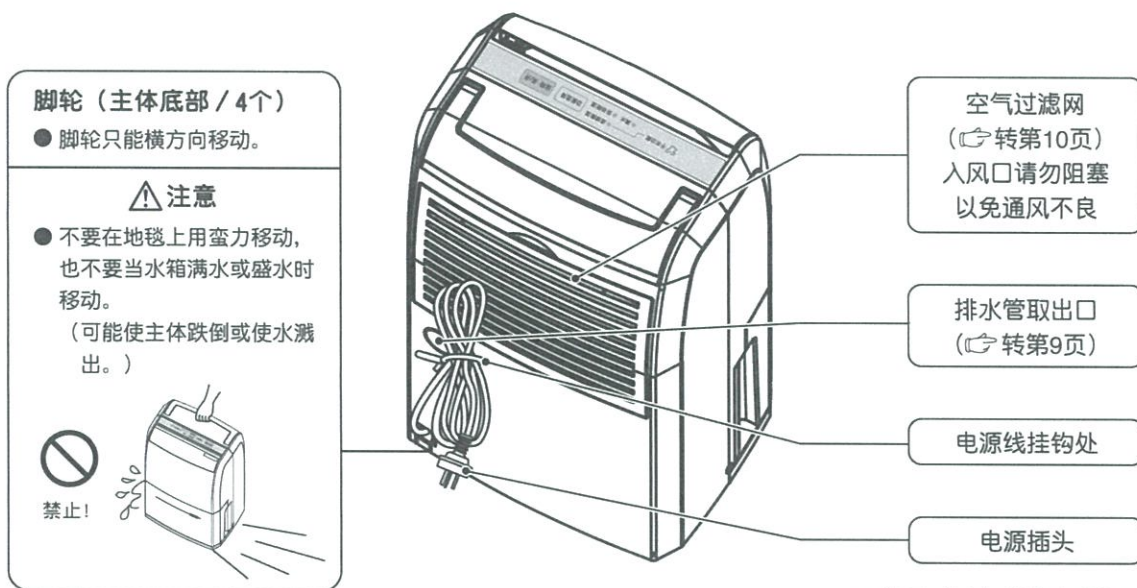

※使用时请将绑带去除掉。

使用场所

- 请距离墙壁等至少20厘米以上。
(主机周围墙壁及家具等有可能被静电弄脏)
- 请距离电视、收音机等至少1米以上。
(为防止出现画面干扰、噪音)

操作方法

警告

- 要确实插牢电源插头
插头未插牢会导致短路及发热现象是火灾和触电发生的原因。

1 插入电源插头



2 按下运转开关

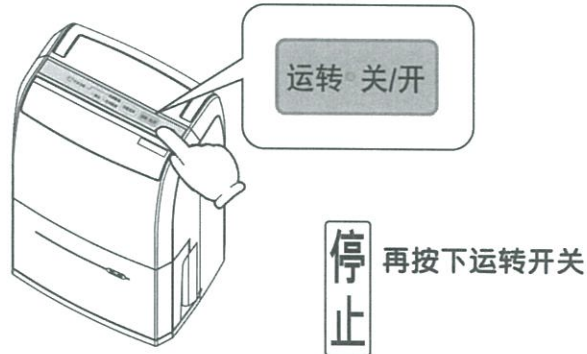

注意

- 本机型为B型除湿机，可运转之室内温度范围5~35℃（此外之温度在室内虽可继续运转，但是对机械本身有不良影响，可能无法正常运转）。
- 当湿度低于50%时，无法维持舒适之湿度环境。（本除湿机可使用于日常生活之高湿度不舒适环境，亦有兼用于衣物等，补助干燥之用）。
- 停电发生时除湿机也停止运转，若未关掉电源，通电后恢复至待机状态。
- 本机停机后，请等待约五分钟后再开机，以确保压缩机使用寿命。

注意

导风叶片脱落时

■ 导风叶片安装的方法

1 左侧的突起物向本体左侧的孔插入

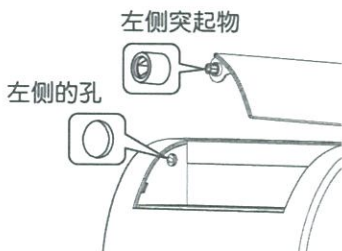

上下转动使导风叶片较易插入

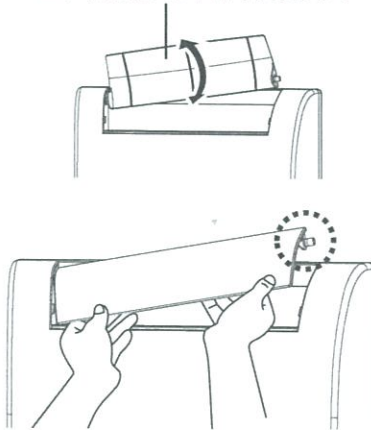

2 导风叶片呈水平，中央部稍作挠曲

3 右侧插入本体

操作面板及功能介绍

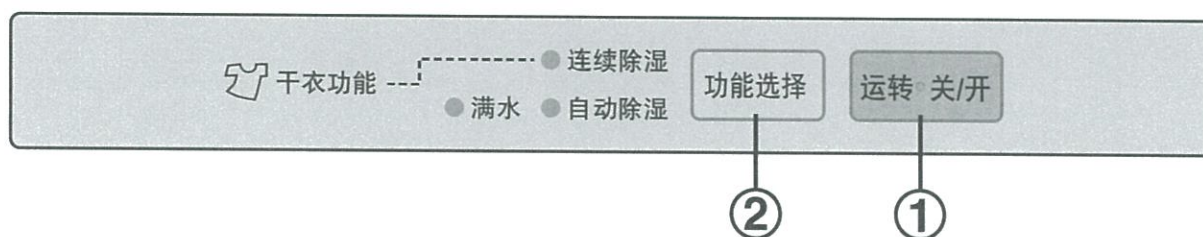

- ① 运转关/开键一按，即打开电源；再按一次即可切掉电源。
- ② 功能选择键（此键可做为“连续除湿”或“自动除湿”功能的交互切换）。

连续除湿 干衣功能

- 洗涤过的衣物不容易干燥时可使用连续除湿。

自动除湿

- 湿度感应器可以感知测出湿度并使房间的湿度维持在最适合人体的状况下，湿度高时，除湿运转，湿度低时，停止除湿运转。（但风扇马达继续运转）
若觉得不适合，可选择「连续除湿」功能来调整湿度。

△ 注意

- 衣物未拧干时，衣物的水请勿滴到除湿机上。
- 当水箱的水位到达满水线（约2.5升）时自动停止运转（满水灯闪烁）（第8页）。
- 当倾倒状态被检知时，自动停止运转（全部LED闪烁）（第12页）。

正确的使用方法

减少开关门窗次数

如果门一直开着将无法发挥除湿效果

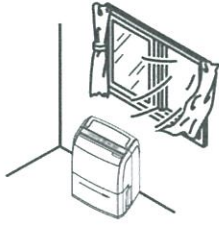

空气过滤网要经常清洁

如果空气过滤网被异物及灰尘阻塞将会降低除湿能力，也会浪费电费

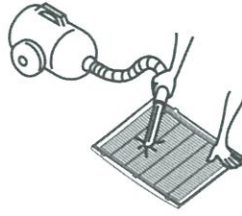

用于除去壁橱湿气时

打开壁橱门后直接运转

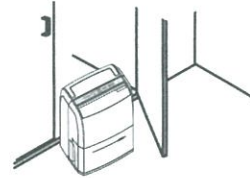

用于洗涤物不容易干时

将除湿机对着洗涤物运转，作为辅助干燥手段

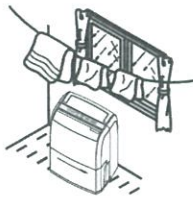

用于容易被蒸气弄得潮湿的厨房



用于防止结霜及发霉



水箱满水时的处理

※当水箱的水位达到满水线（约2.5升）时自动停止运转（满水灯闪烁）

※请依下列①～③步骤倒水：

1 双手将水箱慢慢取出

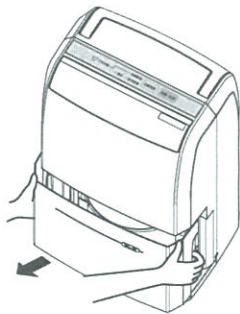

● 为避免水溢出，以平行方式拉出。

2 手持把手并倒掉水
(请依下图之手势倒水)

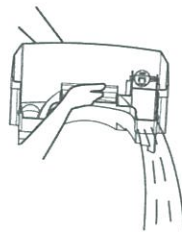

3 再轻轻地用双手装回水箱

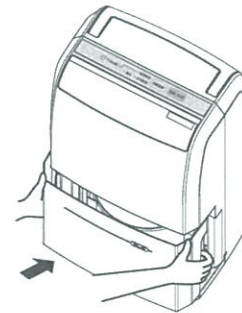

提醒

- 取出水箱后即可倒水。
- 取出水箱后请不要动内部零件，否则有可能导致故障。
- 推入水箱时请推到底后安装，安装时如果水箱受到碰撞或没有安装牢固时，有可能出现按下「运转 关 / 开」键后机器不运转的情况，此时请取出水箱后重新小心安装。

连续排水的使用方法

■ 若附近有排水处，可连接水管使用连续排水功能。
请委托经销商安装。（想要重新恢复原来状态时，请向经销商咨询）

注意

■ 排水管要安装牢固



请注意避免排水管弯曲及落差等现象，确实做好排水工作。如排水不顺，可能导致漏水弄湿屋内财物。

■ 注意不要使排水管周围温度低于零摄氏度



可能使排水管内的水结冰，不能排水导致漏水弄湿屋内财物。

安装排水管时

正确例

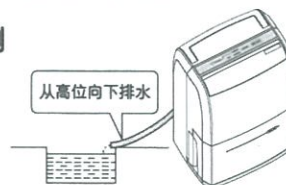

错误例

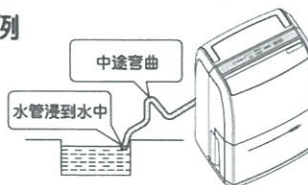

须购置的物品

- 市售塑胶水管
- 长度：比除湿机到排水位距离多出30厘米
- 内径：15mm

提醒

请注意当排水管内水温和周围温度存在温差时有可能在排水管表面结露，请根据具体情况采取保温措施。

1 拔下电源插头取出水箱

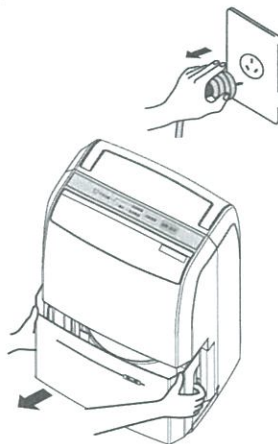

2 打开排水管取出口 (使用工具将保护盖取下)



- 请将取出口处理干净。

3 取下止水器

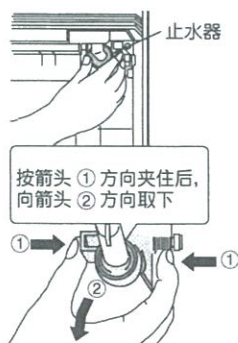

4 装上排水管

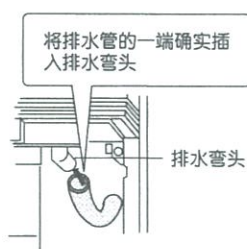

5 装上水箱



- 安装不正确会导致无法运转。

注：还原正常排水模式时，不当安装将造成水箱内积水溢出，可洽询经销商安装。

保养

⚠ 注意

清洁时要停机并且将电源插头拔下。

主机的保养

- 请用柔软的干布擦拭。（请不要水洗，否则有可能触电。）
- 保养时请不要使用40°C以上的水，具挥发性的物质（稀释剂、苯）及去污粉。（当使用化学抹布等时请遵照其注意书使用）

清洁空气过滤网（大约两星期一次）

1 取下空气过滤网

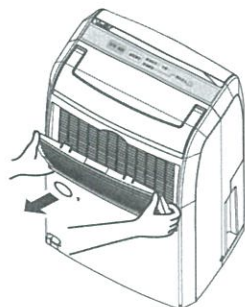

2 用吸尘器吸去污垢

严重的污垢请用稀释过的厨房清洗剂（中性清洗剂）洗过后，再放在阴凉处彻底晾干。

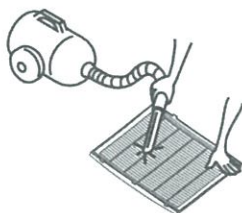

3 安装空气过滤网

依取下空气过滤网，反向操作。

清洁水箱

提醒

1 取出水箱后清洁水箱的内外面。（请不要卸下浮球）

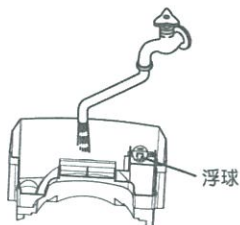

3 擦好水箱后装回



2 使用海绵刷清洗内部。

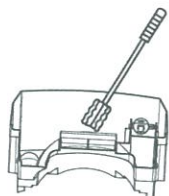

- 安装水箱时请用力推到底。如果没有正确安装，即使按下开关也不会运转。
- 请绝对不要卸下浮球。如果卸下，按下运转开关也不会运转。

⚠ 注意

- 如水箱未安装好时可能会产生漏水。

保养

长时间不使用时

- 1 拔下电源插头，将电源线收好用绑带束紧后将绑带嵌入电源线挂钩。
- 2 将水箱里的水倒干，擦拭好水箱后装回。
(请不要卸下浮球)

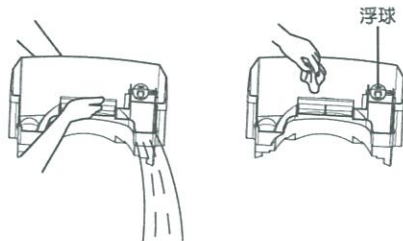
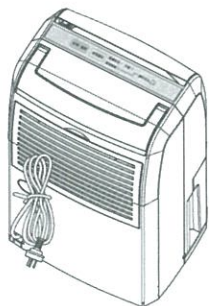

提醒

- 请在没有阳光直射的地方保管。(阳光直射，有可能导致变形、变色)
- 请不要放倒保管。(有可能产生故障或异常声音)

故障排除

请先检查一下

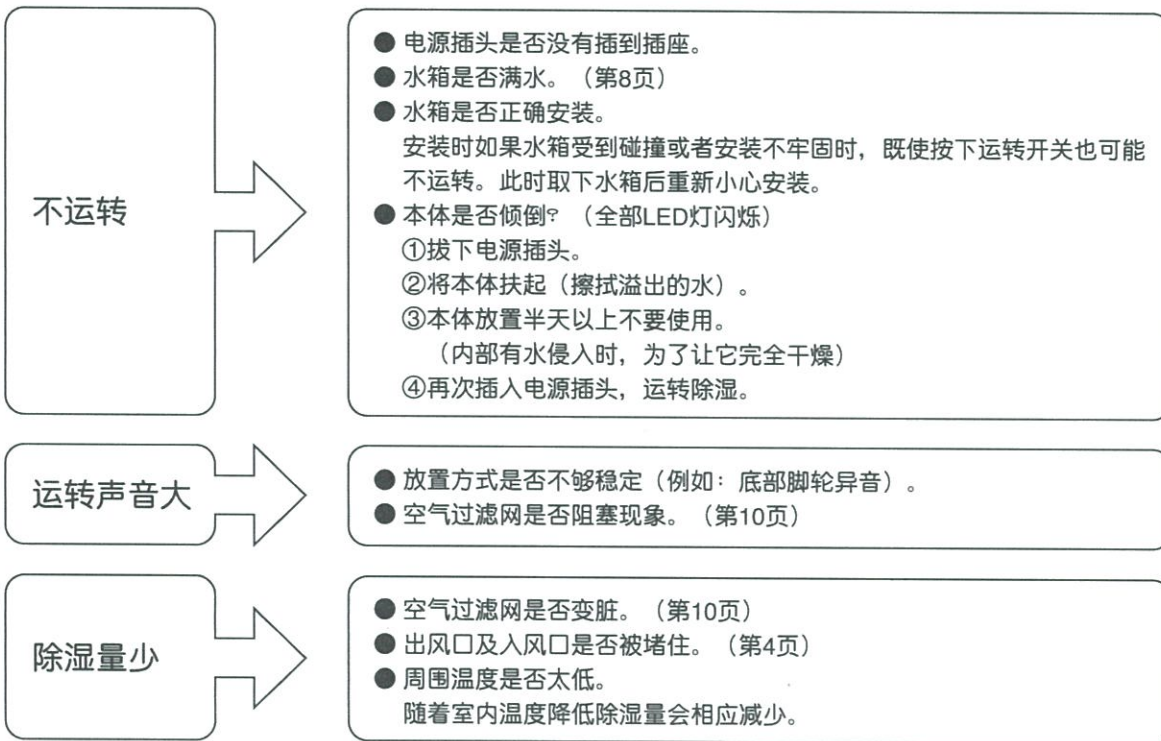

■ 如经以上处理方法，异常情况仍无法消失时，请拔下电源插头连络经销商或服务站。

不，没有问题

■ 除湿机下述状态都有各自理由，不必担心请继续使用。

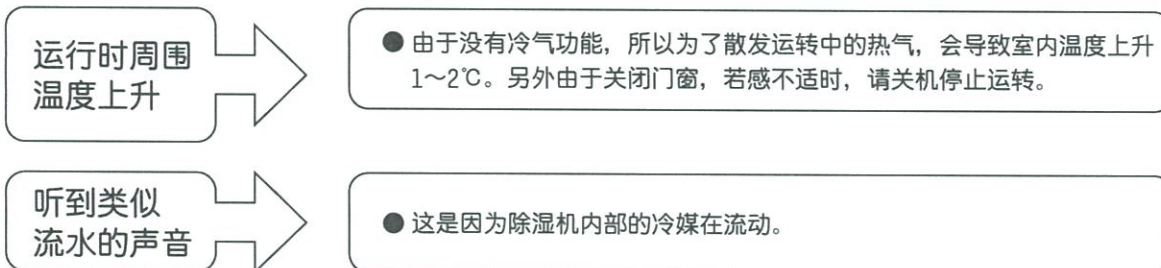

此时请立即咨询经销商店（紧急处理方法）

出现下述症状时立即停止运转，拔下电源插头并咨询经销商或服务站。

- 开关操作不确实。
- 漏电开关或保险丝时常熔断。
- 电源线及电源插头异常发热。
- 运行时间到烧焦气味或发出异常声音。
- 从主机有水漏出。
- 其它异常故障。

请务必遵守

如果电源软线损坏，为了避免危险，必须由制造商、其维修部或类似部门的专业人员更换。

| 温馨提示 | | 长时间使用除湿机的话！ | |
|---|---------|--|--|
|  | 是否有此症状？ | <ul style="list-style-type: none">• 通电后无法运转或运转中突然停止。• 移动电源线，有时通电有时不通电。• 扇叶在回转中，有异常的声音或振动产生。• 本体异常发热，有烧焦味产生。• 其他的异常或故障。 | ▶ 有此症状时，为防止事故发生，请关闭电源，拔下电源插头，联络所购买的经销商或本公司特约服务站修理。 |
| | | | |

Memo

A series of horizontal dashed lines for writing a memo.

Memo

规格

| | | | |
|-------------------|---------------------|------|------|
| 型号 | F-YCJ10C / F-10C3YC | | |
| 电源 | 220V ~ 50Hz | | |
| 电源插头形 | Ⓣ | | |
| 工作环境 | 温度 | 27°C | 30°C |
| | 相对湿度 | 60% | 80% |
| 除湿能力 (公升/日) | 高 | 6.0 | 10.0 |
| 消耗功率 (W)*1 | 高 | 185 | 220 |
| 水箱容量 (公升) | 约2.5公升时自动停止 | | |
| 重量 (公斤) | 13 | | |
| 外形尺寸 (宽X高X深) (mm) | 293X530X230 | | |

*1 除湿机停止运转时消耗功率约为0.4W。(电源插头插入时)

顾客购买记录

此机产品型号及批号标示请见机身后方。
请把相关资料填入下表，并保留以作将来参考用。

| | |
|-------|---------------|
| 型号 | 批号/SERIAL No. |
| 销售日期 | 销售店名称 |
| 销售店地址 | |
| 销售店电话 | |

制造商：松下电器产业株式会社
日本大阪府门真市大字门真1006番地
进口商：松下电器（中国）有限公司
北京市朝阳区景华南街5号
远洋光华中心C座3层、6层
原产地：台湾

Panasonic Corporation

Web Site : <http://panasonic.net/>

© Panasonic Ecology Systems Co., Ltd. 2013

C8041-1640
2013.11