

# 安装方法

# Panasonic®

## 安装说明书

## 空气净化器

# 型号 F-3F05CP

本产品为室内专用

### 1. 选择合适的安装位置(图1)

- 1) 选择一个牢固可靠并竖直的墙体，确保机体安装位置及其四周至少300mm范围内为一竖直平面。
- 2) 确保机体顶部到天花板的距离为500mm以上。

#### 提示事项

选择安装位置时注意与电源插座的距离。(电源线长2m)

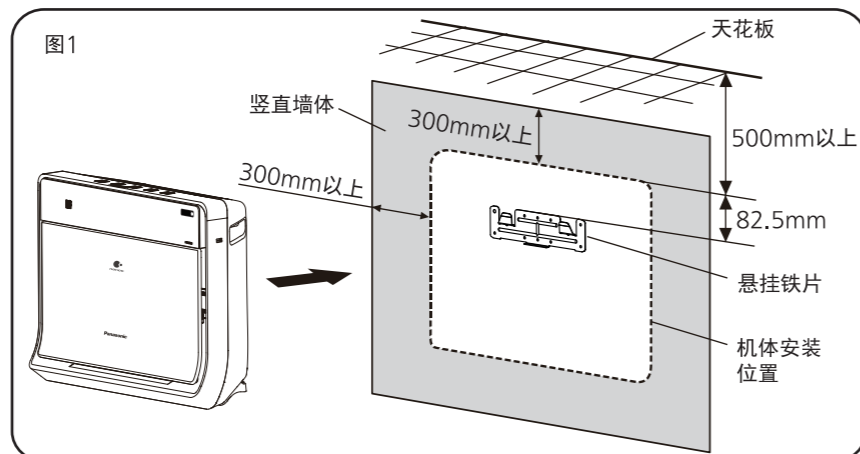

### 2. 固定悬挂铁片(图2)

- 1) 在墙体上打四个安装孔  
孔1为 $\varnothing 8\text{mm}$ 深60mm，其他三个孔为 $\varnothing 6\text{mm}$ 深35mm。
- 2) 在孔2、孔3、孔4处分别塞入一个胶塞。
- 3) 用拉爆螺丝组合固定悬挂铁片  
将拉爆螺丝组合拆开，将其中的螺丝穿过悬挂铁片安装孔，再将拉爆螺丝组合起来插入孔1并拧紧。
- 4) 用3颗 $\varnothing 3.8 \times 30$ 的自攻螺丝固定悬挂铁片于孔2、孔3与孔4。

#### 提示事项

固定悬挂铁片时，请确保悬挂铁片为水平状态。

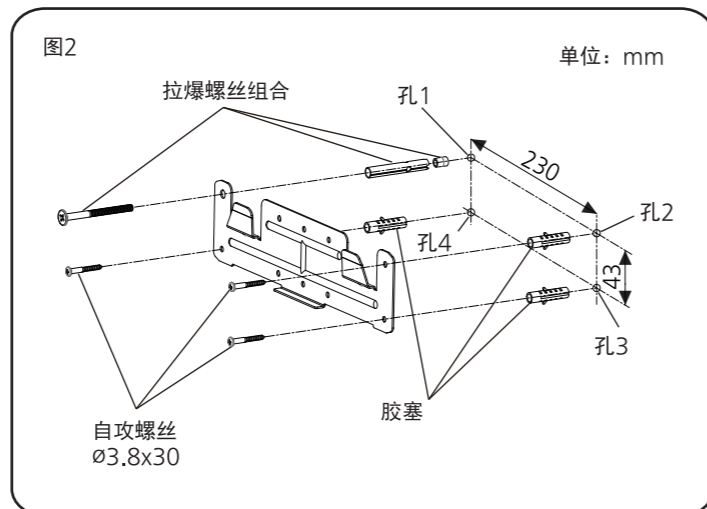

### 3. 固定机体(图3、图4)

- 1) 将机体的前面板、两个过滤网拆出。  
(见使用说明书第6页)
- 2) 通过机体背面的金属挂具将机体悬挂于悬挂铁片，并确保机体水平以及机体背部筋位在悬挂铁片下方。
- 3) 将过滤网及前面板装回机体。(见使用说明书第7页)

#### 提示事项

固定机体前，请先确认电源插座的位置，通过电源线导向夹(见使用说明书第5页)改变电源线方向后再固定机体。

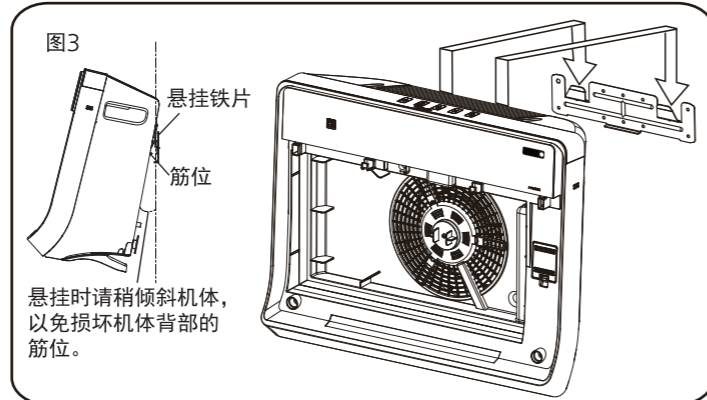

### 4. 接通电源

- 1) 插入电源插头。
- 2) 按下  按钮，产品开始运行。

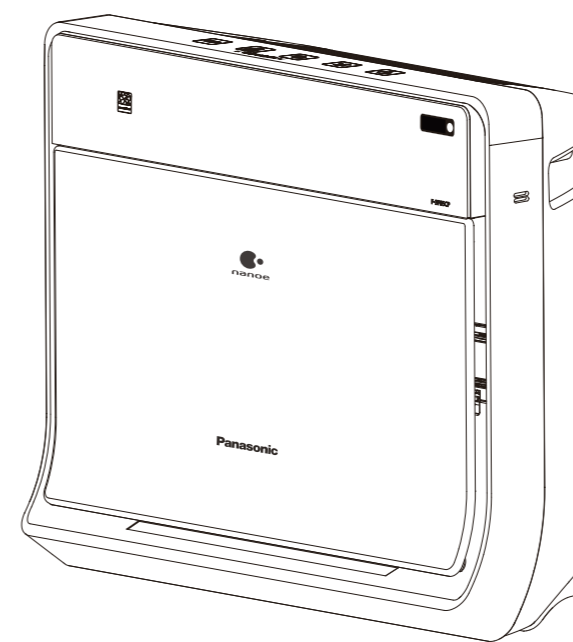
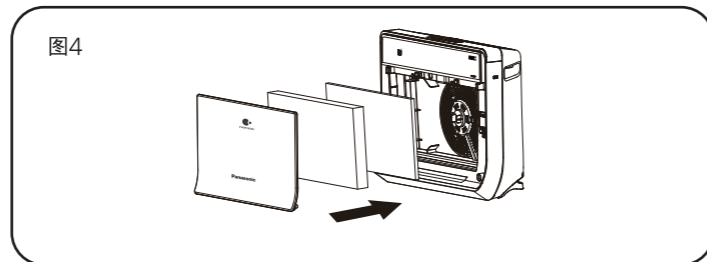

目录	页
安装注意事项	2
安装要求事项	3
包装附件清单	3
安装尺寸图	3
安装方法	末页

本产品可壁挂使用，若需壁挂安装，请务必联系客户咨询服务中心进行安装。  
客户咨询服务中心电话：400-810-0781

## 广东松下环境系统有限公司

广东省佛山市顺德高新区(容桂)朝桂南路2号 邮政编码: 528306

电话: (0757) 28391633

传真: (0757) 28391550

网址: <http://panasonic.cn>

原产地: 中国

中国印刷

发行: 2015年7月

3F05C8951 C P0715-0

感谢您选用Panasonic产品。

安装产品前，请仔细阅读本安装说明书。

不遵照本说明书进行操作有可能导致受伤或财产损失。

安装完成后，请向顾客说明如何使用和维护产品，并将此说明书交给顾客保管。

请妥善保管好此说明书以备日后参考。(保留备用)

执行标准: GB4706.45

Q/GPS 004

# 安装注意事项

请务必遵守

为了避免对您或其他人造成伤害或财物损害，请务必遵守说明书中的安装注意事项。

■ 以下标志是根据错误使用所产生的危险或受伤程度进行分类。

**警告** 本标志所表示的内容为“不遵守的话可能造成人员重伤或死亡”。

**注意** 本标志所表示的内容为“不遵守的话可能造成人身轻伤或财物损害”。

■ 以下标志为务必遵守的指示种类。

此标志表示禁止事项。

此标志表示强制事项。

## 警告

■ 禁止使用本说明书指定以外的方法进行安装。  
(否则产品可能会安装不牢而落下，导致受伤。)

■ 禁止顾客自行安装本产品。  
(否则产品可能会安装不牢而落下，导致受伤。)  
→ 请务必联系客户咨询服务中心  
(电话：400-810-0781) 进行安装。

■ 禁止安装于室内墙体以外的地方。  
(否则产品可能会安装不牢而落下，导致受伤。)

■ 安装本产品的墙体必须牢固，确保有能承载大于产品重量5倍(29.5kg)的强度。(产品重量为5.9kg)  
(否则产品可能会安装不牢而落下，导致受伤。)

■ 有安装五金件等专用零部件时，应使用专用零部件。  
(否则产品可能会安装不牢而落下，导致受伤。)

■ 安装时，请确保安装用螺丝、悬挂铁片及产品上的金属挂具不要与墙面或墙体外的其他金属(如电线、钢板等)连接。  
(否则可能会短路，导致火灾。)

## 注意

■ 禁止安装本产品于以下场所。

- 凹凸不平的墙体。  
(否则产品可能会安装不牢而落下，导致受伤。)
- 高温、高湿或会弄湿机器的场所，例如浴室。  
(否则产品可能会漏电，导致火灾或触电。)
- 厨房等排放油烟的场所。  
(否则产品可能会破裂，导致受伤。)
- 使用油、可燃性气体或可能出现泄漏的场所。  
(否则吸入产品内可能会起火，导致火灾。)
- 风口正对动植物的场所。  
(否则可能会导致动物不适、植物风干。)

■ 安装时请确保电源线不要被夹在机体与墙体之间。  
(否则电源线可能会损坏，导致火灾或触电。)

■ 禁止握住前面板移动本产品。  
(否则可能发生滑落导致受伤。)

# 安装要求事项









■ 不要安装本产品于以下场所。

- 阳光直射或正对空调出风口等受热的场所。  
(否则可能会造成变形、变质、变色和发生故障。)
  - 产品上遥控接收器受到阳光直射或照明器具强光照射的场所。  
(否则遥控器可能会操作困难。)
  - 电视机及收音机等物体附近。  
(否则可能会导致影像素乱以及杂音。)
- 距离1m以上安装。

■ 不要与电视机、收音机等设备使用同一插座。  
(电源插头插入时有可能产生影像素乱以及杂音。)  
→ 请将电源插头插到其他插座上。

# 包装附件清单

随产品包装箱有以下附件，开箱后请清点。若不齐全，请与客户咨询服务中心或经销商联系。

代号	图样	名称及用途	数量
①		悬挂铁片(用于悬挂机体)	1
②		自攻螺丝(φ3.8x30, 用于固定悬挂铁片)	3
③		拉爆螺丝组合(用于固定悬挂铁片)	1
④		胶塞(φ8x35, 用于螺丝在墙壁安装孔的固定)	3
⑤		遥控器	1
⑥		使用说明书	1
⑦		安装说明书	1
⑧		保修证(置于使用说明书内)	1

**警告**  
请务必使用包装附件进行安装。  
(否则产品可能会安装不牢落下，导致受伤。)

# 安装尺寸图

