

# Panasonic®

## 使用说明书

电风扇（家庭用）

30CM 电风扇

型号 **F-CM324C**

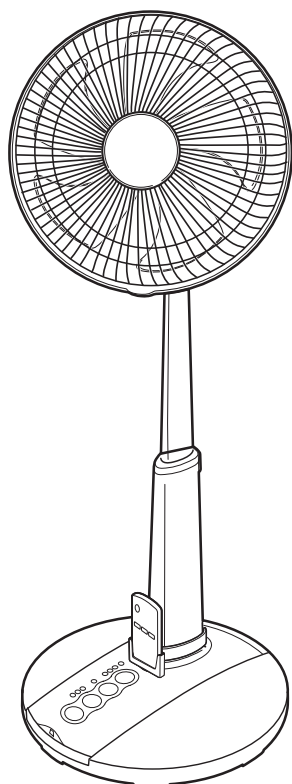

### 有保修证

非常感谢您购买松下产品。

- 请认真阅读说明书后，正确安全使用。
- 使用前，请务必阅读「安全注意事项」（2-5页）。
- 妥善保存保修证和使用说明书。
- 执行标准: GB4706.1    GB4706.27  
                  GB4343.1    GB17625.1

### 目录 页

#### 使用前

安全注意事项.....	2
使用上的注意事项.....	5
各部件的名称与组装方法.....	6

#### 使用方法

各部件的名称与使用方法.....	8
· 运转方法.....	8
· 遥控器的使用方法.....	8
· 电源线的使用和底座的拆卸方法.....	10
· 摆头/风向调节/高度调节的方法.....	11

#### 必要时

清洁保养.....	12
服务部品.....	12
遥控器电池的更换方法.....	13
产品电路图.....	13
故障排除.....	14
规格.....	14
中国RoHS指令.....	15

# 安全注意事项

请务必遵守这些指示

为避免导致使用者受伤或财产损坏的可能，请务必遵守下列注意事项。

■以下标志是根据错误使用所产生的危险或受伤程度而分类。



## 警告

「表示如不遵守该指示，可能造成死亡或严重受伤」。



## 注意

「表示如不遵守该指示，可能造成人身伤害或物品损坏」。

■以下标志为需要遵守的指示种类。（下列标志为例子）



此标志表示为禁止事项



此标志表示为强制事项



此标志表示为必须小心进行的事项



## 警告

■请勿擅自拆卸、修理或改造本产品。



可能着火或运行异常，导致触电、火灾或受伤。

禁止拆卸

→请立即联络Panasonic顾客咨询服务中心。

■电源插头完全插入插座内。

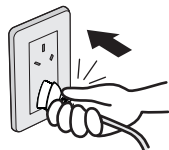

不完全插入时，可能导致触电或发热而导致火灾。

●请勿使用损坏的插头以及松动的插座。

■风叶及保护网未安装时不要开启本产品的电源。



此举动可能导致受伤。

禁止

■请勿把本产品浸于水或沾水。



可能导致短路并造成触电或火灾。

禁止浸水或沾水

■请勿使用超过额定功率的插座或配线器材及只能使用交流220V的电压。



禁止

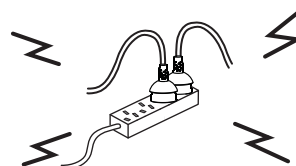

若使用电源延长线等超过额定功率可能导致发热，造成火灾。

■请勿把本产品放置在发热器旁边。



严禁烟火

塑胶部件可能融化而导致起火。

■移动或收起本产品时请勿拉扯电源线。



禁止

此举动可能会导致电源线断线，引起短路并造成触电或火灾。

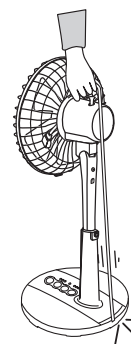

## 警告

■ 电源线在拉扯的状态下请勿使用。



禁止

此举动可能会导致电源线断线,引起短路并造成触电或火灾。

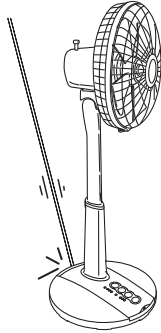

■ 不要使电源线和插头受损。

（请勿损伤或改造,请勿强行扭曲、折曲或拉扯,请勿放在发热器具附近或负重,请勿捆成一札。）



禁止

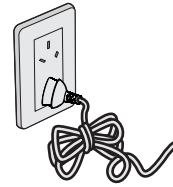

使用受损的电源线或插头,可能导致短路等并造成触电或火灾。

→ 请立即联络Panasonic顾客咨询服务中心。

■ 清洁和储存本产品时确保拔除电源插头。



本产品可能以外的开始运行导致受伤或触电。

■ 湿手不要连接或拔除电源插头。

■ 请勿拿着把手摆动产品。



禁止

此举动可能导致受伤或产品受损。



禁止湿手

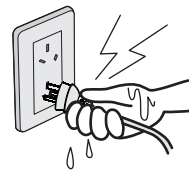

此举动可能导致触电。

■ 出现异常或故障时,请立即停止使用本产品,并拔除电源插头。



可能导致发热,造成触电或火灾。

■ 定期抹去电源插头上的灰尘。

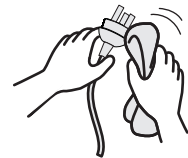

若电源插头积聚了灰尘和潮湿的空气等可能导致绝缘不良而起火。

〈异常例・故障例〉

- 运转时发出异常声音。
  - 移动电源线时运转停止。
  - 发出焦味。
  - 电机部,电源插头或电线部异常发热。
- 请立即联络Panasonic顾客咨询服务中心。

- 拔除电源插头,然后用干布擦拭。
- 长期不使用时请拔除电源插头。

# 安全注意事项

请务必遵守这些指示

## 警告

- 组装或收纳时, 风叶及保护网未安装, 请勿按高度调节按钮。



禁止

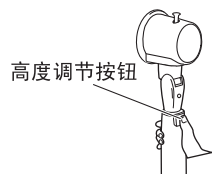

电机或升降杆可能会瞬间松脱, 并导致身体受伤。

- 底座请勿夹到电源线。



禁止



此举动可能使电源线损伤而导致短路并造成触电或火灾。

- 组装或拆卸时请勿插电。



禁止

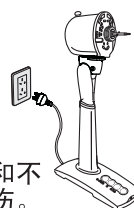

此举动可能导致触电和不小心开启风扇使人受伤。

### 关于锂电池

- 把锂电池放在幼童碰不到的地方。



禁止

幼童可能意外吞下。出现此情况请立即就医。

- 请勿将电池扔入火中, 勿加热, 拆解及改造。



禁止

此举动可能因发热, 破裂造成漏液而导致受伤。

## 注意

- 禁止在以下场所使用本产品。

- 暴露在易燃气体或靠近燃气灶等火源。
- 屋外等, 有雨或水淋到的场所。
- 高温、多湿、多尘的场所。
- 5°C以下的低温场所。



禁止

可能导致熄火、起火、爆炸、短路等, 并造成触电和火灾。

- 周围有障碍物或不平稳的场所。



禁止

会使本产品摔倒, 使人受伤。

- 直接阳光照射, 雨淋风吹的位置。



禁止

可能导致过热等造成触电或火灾。

- 杀虫剂等, 油或药品使用的场所。

- 工场等使用化学药品的场所。
- 工业使用芳香剂或精油的场所。



禁止

塑料部品会劣化而致本体受损, 导致落下或受伤, 线材短路断线而导致触电及火灾。

## ⚠ 注意

- 拔除电源插头时,要握住电源插头拔,而不是拉电源线拔除插头。

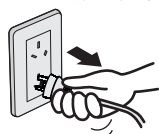

此举动可能使电源线损坏,导致短路并造成触电或火灾。

- 请勿拖拉此产品。



此举动可能损坏地板。

禁止

- 只可使用本产品附带的遥控器操作。



意外不当的操作,会导致身体不适或受伤。

禁止

- 请勿使用破损的风叶。



此举动可能导致受伤。

禁止

- 不要将手指放进本产品的保护网内或任何可动的零部件内。



此举动可能导致受伤。

禁止

- 只能使用厨房用的中性洗涤剂用品,以外的洗涤剂用品请勿使用。



此举动可能使风叶破裂,导致受伤,还可能使塑料部品变质、变色。

禁止

- 请不要让本产品长时间对着身体吹风。



此举动可能导致与健康有关的问题。

禁止

- 以下人士使用本产品时,应特别留意。  
(婴幼儿,老人或伤残人士,智力障碍人士等)



让本产品长时间对着身体吹风,可能会使他们身体感到不适或脱水。

## 使用上的注意事项

- 在收纳电源时,确认电源线材没有受损。  
→ 电源线材若有损伤的情况下请停止使用,并与Panasonic客户咨询服务中心联络。
- 在使用中电源线若出现故障或损坏,必须由制造商、维修服务中心或合格的技术专业人员替您更换以防止危险发生。
- 本产品不适合有残障、智障或精神障碍的人士、缺乏经验及常识者(包括儿童)使用,除非负责他们安全的人士在场看护或指导。
- 儿童在使用本产品期间,需要有人在场看护,以防将产品当作玩具。
- 不要遮盖本产品的接受信号部。(否则遥控器无法操作)
- 遥控器不能接触液体,不能摔落及踩踏。(导致遥控器故障)
- 将本产品放置在离电视机,收音机或其它影音器材1米以上的地方使用,否则会导致图像或声音受到干扰。
- 将本产品放置于无障碍的空间使用:如避开窗帘等会被转入风扇的空间。

# 各部件的名称与组装方法

## 组装底座

① 拆下支架的底部螺帽。



为安全起见, 消费者不可私自拆卸防拆螺丝。

② 将支架的孔位插入底座的突起部。

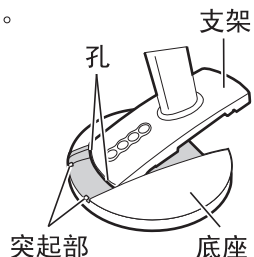

将支架的孔位插入底座的突起部, 再向下压, 听到扣入的响声时表示完全扣入到底座上。

### 拆底座时

取下螺帽, 将底座的2个扣位按箭头方向拉开拆下。



③ 将本体如图所示横着放, 向右旋转螺帽, 固定支架和底座。

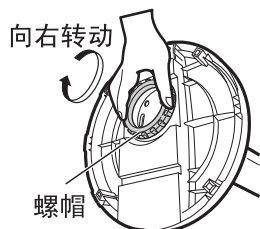

用力把螺帽拧紧到位, 不能松动。

## 组装后网

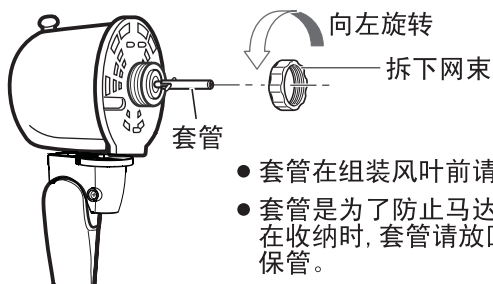

- 套管在组装风叶前请取下来。
- 套管是为了防止马达轴心生锈, 在收纳时, 套管请放回包装箱内保管。

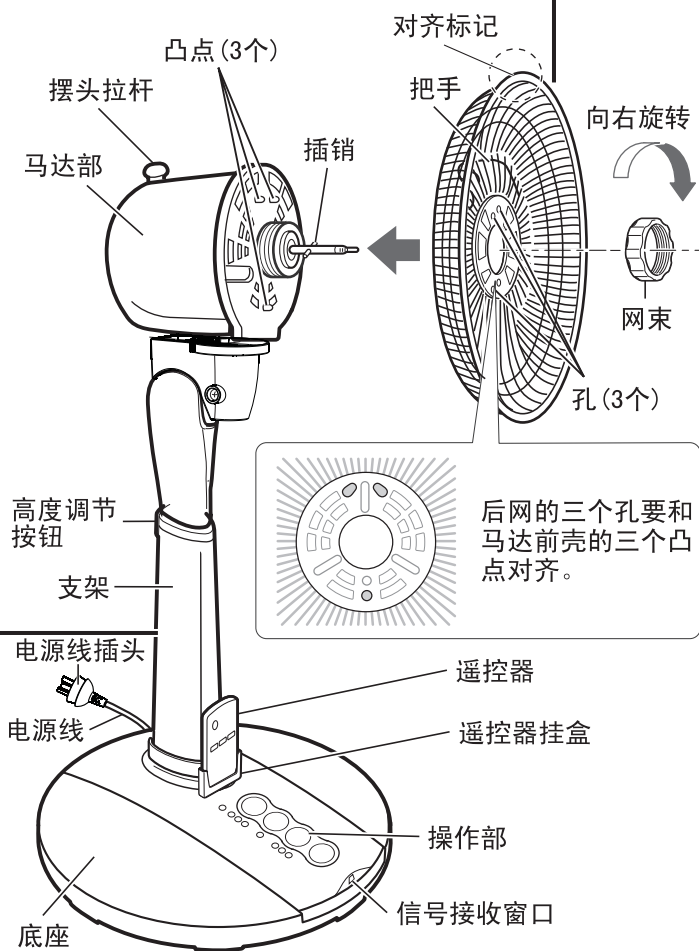

### 注意事项

- ① 网束和叶束在使用时, 一定要拧紧。
- ② 为了收纳, 包装箱、内部缓冲材料、保护盖等请妥善保管。

# 使用前

## 组装风叶

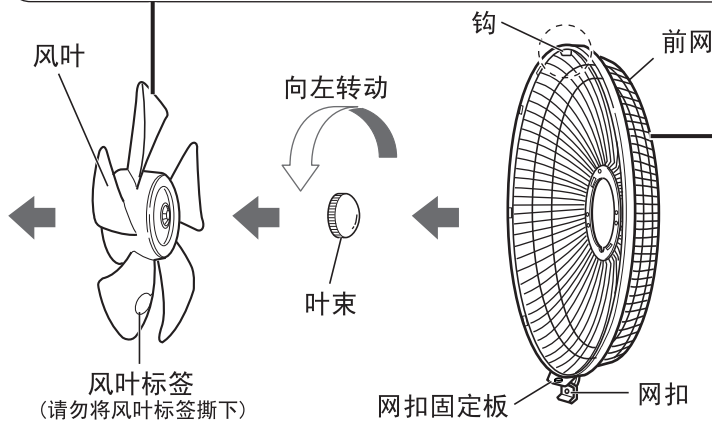
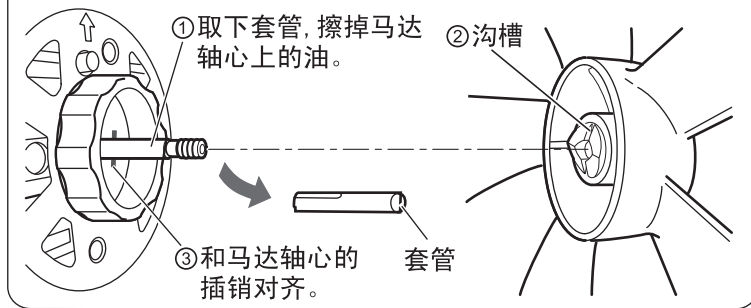

## 前网网扣的拆卸



## 组装遥控器挂盒的方法

- 把遥控器挂盒插入到支架上(如图所示)。

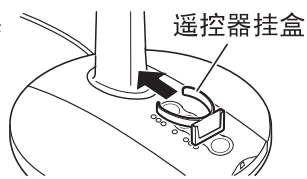

## 使用遥控器前

- 从遥控器上取下绝缘片。(绝缘片请一定要取出)

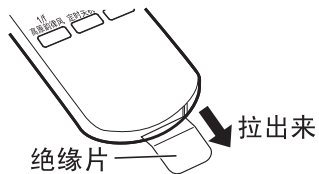

## 组装前网

- 将饰环的钩部对准后网上的对齐标记。

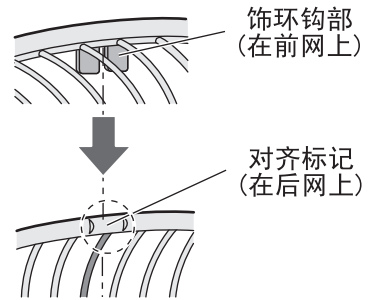

- 用两只手把前后网都嵌入组装到一起。

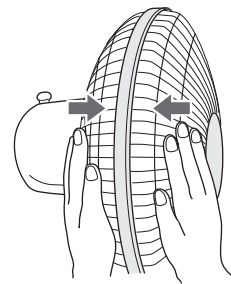

- 扣上网扣, 固定前网和后网再用螺丝进行固定, 防止前网松脱。

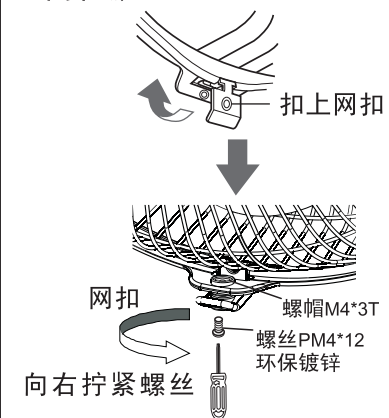

## 注意事项

- 使用时, 请注意将前网的全环嵌入以及网扣组装到位, 不能松动。

# 各部件的名称与使用方法

## 运转方法

- 请把电源插头插入插座。

## 操作部

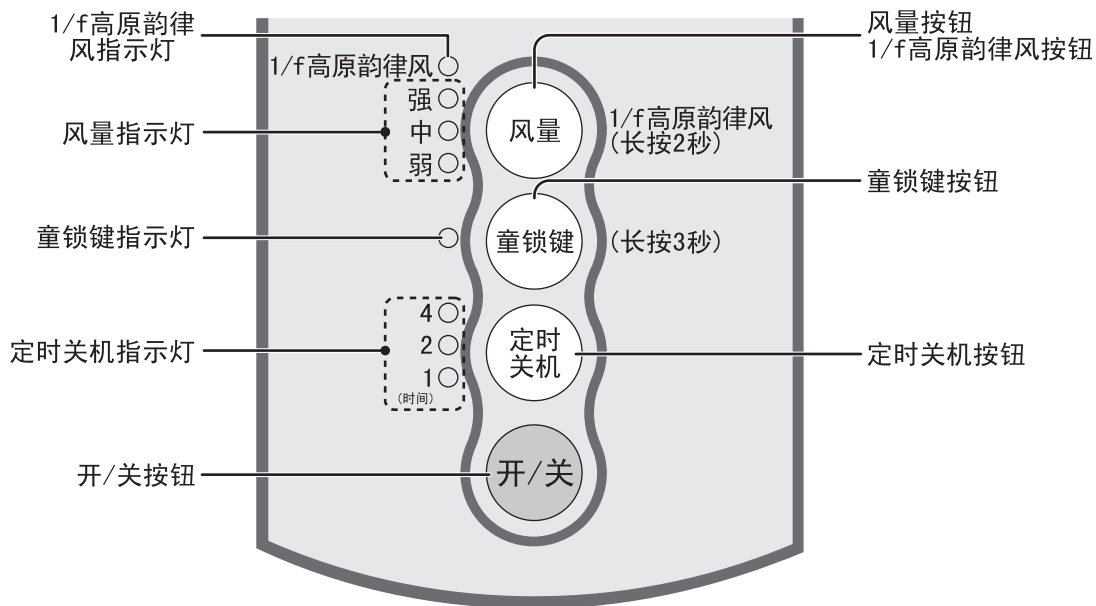

## 开/关按钮

- 每次按下按钮时开和关进行切换。
- 将插头插入插座后, 按开/关按钮, 风量(弱)档开始运转。
- 若不按开/关按钮, 风量、定时关机按钮无法操作。

## 记忆

- 关机后, 再次按开/关按钮时会以停止前的运转状态(风量、1/f高原韵律风)来运转。(定时关机的设定不会被记忆)
- 拔出电源后, 记忆功能解除。

## 遥控器的使用方法

发送信号



遥控器对着信号接收部进行操作, 操作距离约4.5m, 左右约50°以内。

### 注意事项

- 如遥控器不能正常工作, 请更换电池。
- 本体的接收信号部, 请不要让阳光和照明灯具的强光直射。
- 不使用遥控器时, 请放入遥控器挂盒内。

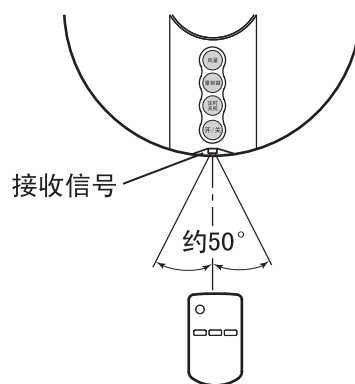



## 风量按钮

- 按一下风量按钮「弱」「中」「强」之间进行切换。(风量指示灯亮)



## 1/f高原韵律风按钮

### 本体

- 按住风量按钮约2秒开启1/f高原韵律风功能。(1/f高原韵律风指示灯亮)
- 再次按住风量按钮约2秒解除1/f高原韵律风功能。(1/f高原韵律风指示灯灭)

### 遥控器

- 按1/f高原韵律风按钮时「开」和「关」之间进行切换。

※ 1/f高原韵律风能自动的对风量进行微调, 送出自然舒适的微风

## 童锁键按钮 (只可在本体操作面板上进行操作)

- 按住童锁键按钮约3秒童锁键功能开启。(童锁键指示灯亮)
  - 若在电风扇运转时开启童锁键, 只可以操作关闭电风扇和解除童锁键功能, 其它操作不可进行。(关机后, 在启动时, 需先解除童锁键。)
  - 若在电风扇关闭时开启童锁键, 只可以操作解除童锁键功能其它操作不可进行。
- 再次按住童锁键按钮约3秒童锁键功能关闭。(童锁键指示灯灭)

## 定时关机按钮

- 每次按下定时关机按钮, 定时小时会切换。(定时关机指示灯亮)
- 随着时间的经过定时关机指示灯会切换, 剩余时间可看到。(假如设置了4小时的定时关机, 随着时间的经过还剩2小时时, 4小时指示灯灭而2小时指示灯亮, 在还剩1小时时, 2小时指示灯灭而1小时指示灯亮。)



# 各部件的名称与使用方法

## 说明

- 为了防止费电, 以及休息时较冷, 请使用定时关机功能。
- 和空调一起使用可提高暖气和冷气的效果。
- 在电风扇运行中长按任何按钮8秒, 安全原因电风扇会停止运转。
- 不长时间使用时, 为了节约用电请在插座上拔出电源插头。  
(即使在关机状态下, 还在保持通电时仍然会消耗0.8W的电力。)

## 警告



底座请勿夹到电源线。

禁止

此举动可能使电源线损伤而导致短路并造成触电或火灾。

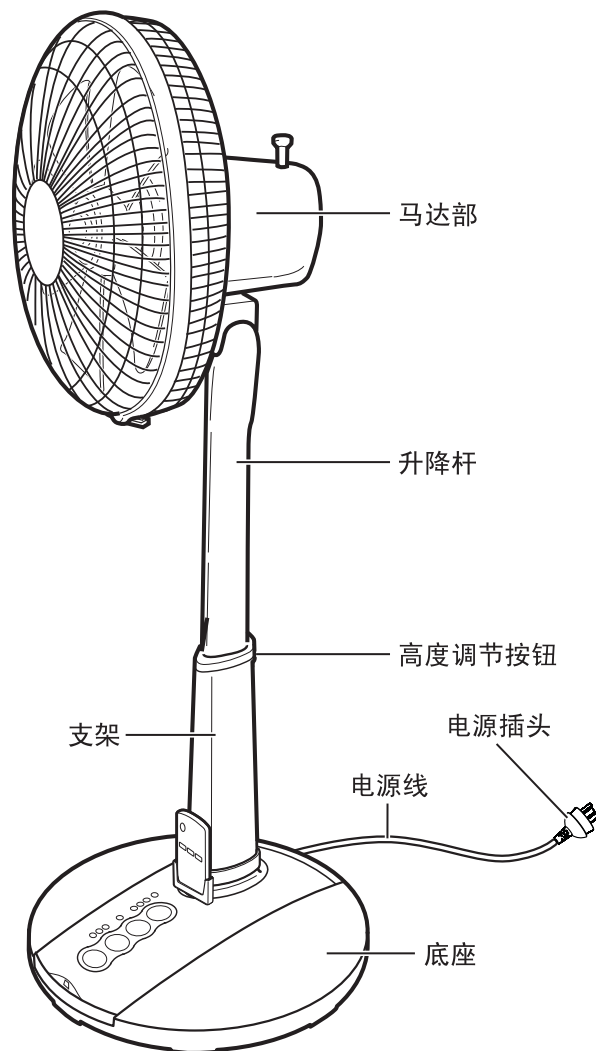
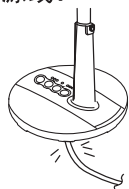

## 电源线的使用和底座的拆卸方法

- 在使用中, 电源线要放在线取出部的槽位内, 如果放在其它地方, 会被下脚座压住。会使电源线损伤而导致短路并造成触电或火灾。
- 如需要收纳电风扇时, 拆卸电风扇按组装方法 (P. 6) 的相反顺序进行拆卸。
- 拆底座时。先取下螺帽, 将底座的2个扣位按箭头方向拉开, 同时将底座稍微向上提起, 拆下底座。

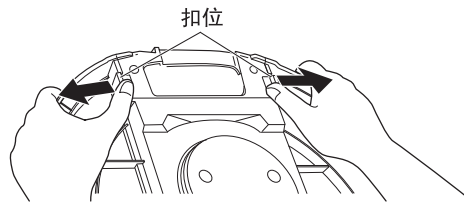
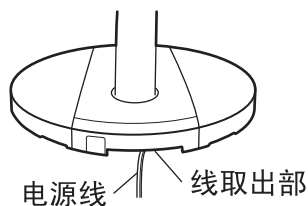

## 摆头方法

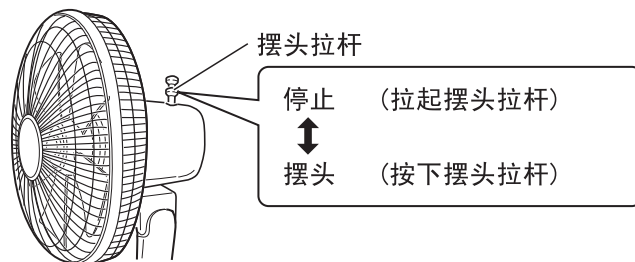

## 风向调节的方法

- 握住马达部手动调节风向, 风向可调至左右(各约45度), 向上(约18度), 向下(约12度)。

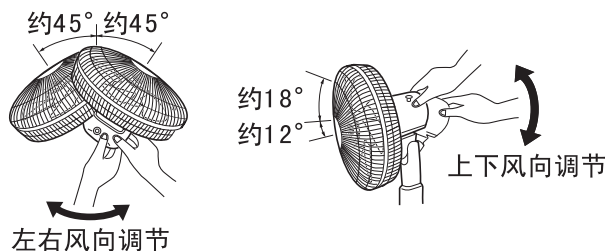

### 说明

- 若想设置左右摆头以本体为中心时, 可先将摇头座用手调节到左右任何一端, 然后从末端开始慢慢返回到「咔嗒」「咔嗒」「咔嗒」响3~4声音的位置为止。

## 高度调节的方法

- 左手按高度调节按钮, 固定解除, 再用右手捏着升降杆向上升或向下降并根据喜好来调节高度。(如图2)
- 按到最低时, 升降杆可以固定。其它位置都不可固定。

### 注意

- 拿着搬运时, 把升降杆按到听到的「咔嗒」的声音为止并确认已经固定好, 再进行搬运。
- 高度调节按钮较难按时, 右手先将升降杆向下压(如图1), 再左手按高度调节按钮, 再升起升降杆(如图2)。

### 操作图

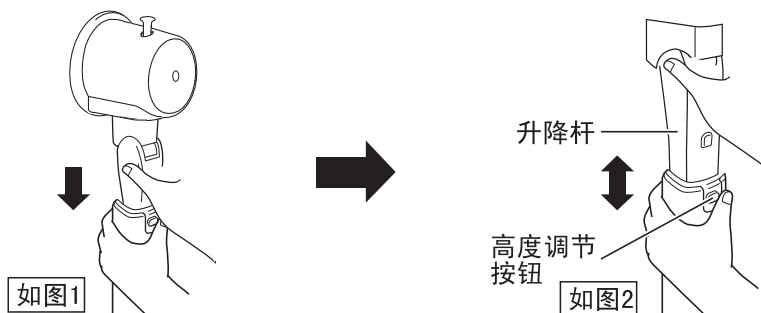

# 清洁保养

清洁本机前, 请务必拔出电源插头。

## 清洁

- 弄湿抹布, 用力拧干, 然后用来抹拭主机外围。
  - 要清除顽固污渍, 可用水混合少量稀释的厨房清洁剂一起清洗。

### 注意

- 运转刚停止时, 马达轴心发热, 请勿直接接触。
- 网子、风叶、叶束以外, 请勿用水清洗。
- 塑胶部品很容易弄伤, 所以用干抹布擦拭时请勿用力。
- 防止机身变质、变色, 请不要用稀释剂、汽油、去污粉、碱性洗涤剂清洗。
- 部品请晾干后再收纳。



# 服务部品

部品品名	风叶	叶束	遥控器
部品番号	CM324C008	CM339C007	CM324C091

Panasonic客户咨询服务中心  
400-810-0781 (固定电话)  
Panasonic官方网站:<http://Panasonic.cn>

松下电器(中国)有限公司

# 遥控器电池的更换方法

必要时

**1** 把遥控器翻转过来, 取出电池座。

- ①用指甲向右侧扳动卡位。
- ②按箭头方向拉出。

**2** 将使用完的电池取出, 把新电池放到电池座上。

装入时, 极在上面(如右图)。

**3** 装回电池座。

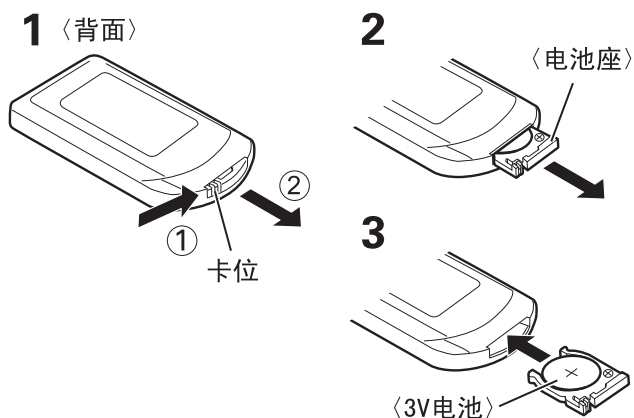

## 提示

- 请购买CR2025的锂电池。
- 电池的⊕⊖极请勿弄错。
- 请勿给电池座施加过大的力。
- 长时间不使用时请取出电池。
- 使用完的电池依各地区的垃圾分类方式处理。

## 警告

■ 将锂电池放在幼儿接触不到的地方。



可能导致误食。  
如有误食, 请立即就医。

禁止

■ 禁止将电池扔入火中, 勿加热, 拆解及改造。



此举动可能因发热, 破裂造成漏液及受伤。

禁止

# 产品电路图

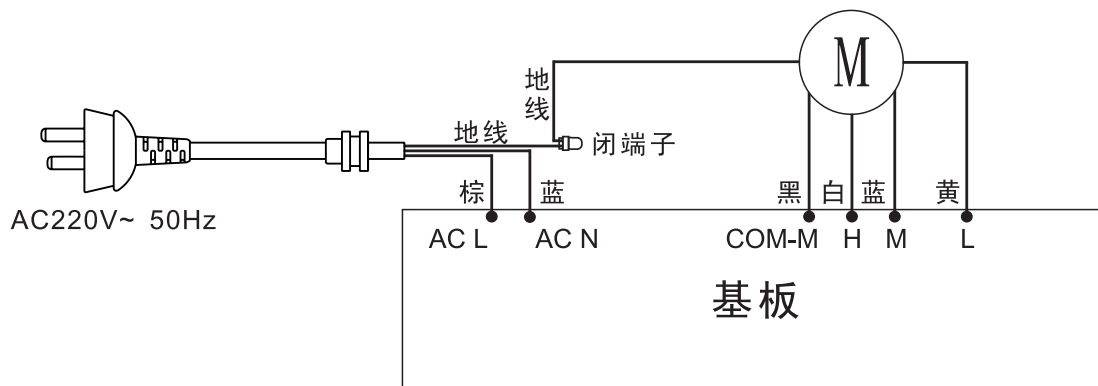

# 故障排除

请先确认下面内容。如不能修好时, 请拔除电源插头, 联络Panasonic客户咨询服务中心。

发生以下情况	请确认
① 按开/关按钮启动时风叶不转动	<ul style="list-style-type: none"><li>● 电源插头是否完全有插入到插座里?</li><li>● 保护网是否变形与风叶接触?</li><li>● (儿童安全锁) 是否开启? (P. 9)</li></ul>
② 风叶转动时, 发出异常声音	<ul style="list-style-type: none"><li>● 风叶及保护网是否安装正确和安装到位? (P. 7)</li><li>● 保护网是否变形与风叶接触?</li></ul>
③ 按按钮后, 电风扇没有运作	<ul style="list-style-type: none"><li>● (童锁键) 是否开启? (P. 9)</li></ul>
④ 遥控器不能操作	<ul style="list-style-type: none"><li>● 绝缘片是否取出? (P. 7)</li><li>● 电池的⊕⊖极是否安装错误? (P. 13)</li><li>● 电池是否有电? (P. 8)</li></ul>
⑤ 电风扇停止运转	<ul style="list-style-type: none"><li>● 在电风扇运行中按住任何按键8秒, 电风扇会基于安全理由而关闭。按下开/关按钮, 电风扇便会恢复工作。</li></ul>

※ 如果以上情况未能解决请联络Panasonic客户咨询服务中心。

## 规格 • 风量是强档的数值

品名	电压 (V)	频率 (Hz)	功率 (W)	转数 (r/min)	风速 (m/sec)	摆头角度 (度)	电源线 (m)	重量 (Kg)	外形尺寸 (mm)
F-CM324C	交流 220	50	38	1060	3.30	(左右)90	1.75	3.9	高 715~960 长 367 宽 350

- 电风扇连接至电源但不开机, 耗电量大约0.8W。
- 此产品设计为中国大陆使用。电源电压和电源频率的不同, 其它国家不可使用。此外, 也无法进行售后服务。

# 中国RoHS指令

必要时

产品中有害物质的名称及含量

部品名称	有害物质					
	铅 (Pb)	汞 (Hg)	镉 (Cd)	六价铬 (Cr(VI))	多溴联苯 (PBB)	多溴二苯醚 (PBDE)
外部部件	○	○	○	○	○	○
内部部件	○	○	○	○	○	○
电器部件	×	○	○	○	○	○
随附部件	○	○	○	○	○	○

本表格依据SJ/T 11364的规定编制。

○:表示该有害物质在该部件所有均质材料中的含量均在GB/T 26572规定的限量要求以下。

×:表示该有害物质至少在该部件的某一均质材料中的含量超出GB/T 26572规定的限量要求,但对于显示×的情况, Panasonic按照EU RoHS采用允许的豁免指标并符合EU RoHS标准。

# 松下电器(中国)有限公司

地址:北京市朝阳区景华南街5号远洋光华中心C座3层、6层

产地:中国·广东

客户咨询服务中心:400-810-0781

官方网站:<http://panasonic.cn>

中国印刷  
2016年10月  
B000761128