

Panasonic®

使用说明书 空气净化器

台置式

型号 **F-PDA16C**

本产品为室内专用。



另附保修证 感谢阁下选购 **Panasonic®** 空气净化器。

- 请仔细阅读本使用说明书，以便能做到正确使用。
特别是在使用前，请谨记先阅读“安全注意事项”的章节（第4至5页），以确保安全使用。
在阅读使用说明书后，请将它连同保修证妥善保管，以留作日后参考之用。
- 请务必向店面索取购买时所应发给的保修证，填写在证上的购买日期和地点必须正确。



什么是纳米离子

是一种被水包裹着的除臭、杀菌激活因子的微粒物质。通过给水施加高电压，水雾迅速分裂，产生超细微的纳米离子。由于是被水包裹着的，因此能在空气中保持很长时间，又因为它极为微小，因而可以深入到衣物纤维的内部，捕捉分解附着在衣物上的异味、有效地抑制螨虫屑和花粉*的活动。

● 除臭原理

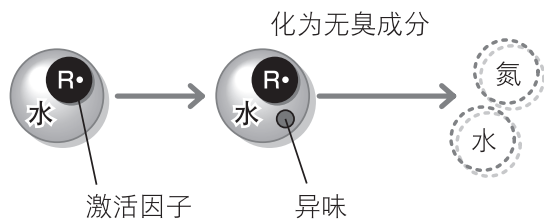

● 蒸汽水滴与纳米离子的比较

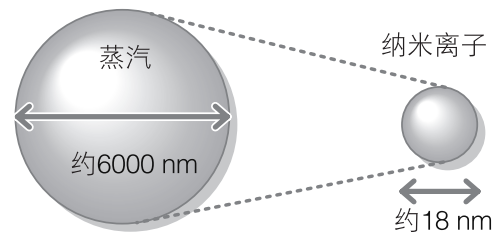

体积约为蒸汽的3000万分之一

*螨虫屑和花粉

- 试验单位：LCD抗过敏研究所
- 试验方法：在6坪(约19.8平方米)大小的房间内用发酵免疫测定法测定抗过敏浓度的变化

* 1nm(纳米)=10亿分之1米

目 录 页

安全注意事项	4
各部位名称	6
使用前	8
加水	11

· 拆卸 / 安装正面面板	8
---------------------	---

使 用 方 法

· 选择运转方式	12
· 自动运转	13
· 调节风量	13
· 使用关闭定时器	14
· 关于空气净化度指示	14
· 感应器的特性	14
· 选择纳米离子灯（蓝灯）的点亮、熄灭	15

维 护 保 养

· 主机、正面面板	16
· 多功能集尘过滤网	16
● 过滤网的更换时间	17
· 更换过滤网方法	17
· 更换过滤网之后	17
· 用过的旧过滤网	17
● 拆卸 / 安装过滤网	17

· 纳米离子装置	18
· 用柠檬酸清洗的方法	18



问与答	19
另行出售的配件	19
故障了吗？现在该怎么办？	20
记 录	22,23
规 格	封底

安全注意事项



必须阅读并切记这些安全注意事项。

为了避免对您自己或其他人造成可能的伤害或财物损害，请务必注意以下安全注意事项。

■ 以下的标志表示，忽视相关的注意事项时可能发生的危险程度：

 警告	如果忽视这个标志所述的内容，则可能会导致严重人身伤害，甚至死亡。
 注意	如果忽视这个标志所述的内容，则可能会导致严重财物损害，甚至人身伤害。

■ 本说明书以多个标志来表示某一特殊项目的其它信息。（例如以下的标志。）

	此标志表示，切勿进行某一行动。
	此标志表示，必须进行某一行动。

警告

切勿擅自拆开或改装本空气净化器。



擅自拆开或改装电器可能会导致故障或火灾事故。

● 请向您购买本产品的商店咨询，以便安排修理。

禁止拆开！

切勿弄湿机身。



否则可能会导致因短路而发生火灾和触电事故。

禁止弄湿！

切勿使用超出电源功率或连接设备的规定值。

只可使用220V的交流电源。



使用万能插座或其他这类超出规定值的设备，可能会导致过热和火灾事故。

禁止！

把插头完全插入电源插座。



插头如未能完全插入插座，可能会导致触电和过热，甚至造成火灾事故。

● 切勿使用已损坏的插头或松动的电源插座。

切勿用湿手接触电源插头。



这样可能会导致触电。

禁止湿手！

定期清洁电源插头。



如电源插头上积聚尘土，其湿气也许会破坏插头的绝缘部分，从而导致火灾事故。

- 拔出电源插头，然后用干布擦净。
- 电器如长期不用，应拔去其电源插头。

切勿损伤电源线或插座。

（切勿割划，改装，靠近高热体，过度扭曲，扭转，拧绞和拉扯电线，或在电线或插座上安放重物。）



在使用本机时，切勿捆绑电线。使用已破损的电线可能会导致触电、短路或火灾事故。

● 要修理电线或插座时，请与您购买本产品的经销店联系。

禁止！

在清洗电器前，务必确保断开电源。



否则，空气净化器可能会突然运转，以致造成触电事故。

拔去插头！

警告

切勿在出风口或其他开口处放置棒状或其他金属物品。



禁止！

这样可能会触及内部零件而造成触电或损伤。

注意

不可在高温、高湿或会弄湿机体的场所使用本空气净化器，例如浴室。



禁止弄湿！

空气净化器可能会漏电而造成触电或火灾事故。

不可在存有油腻微粒的场所使用本空气净化器。



禁止！

空气净化器可能会破裂而造成损伤。

- 本空气净化器不应用作通风抽气设备。

注意

如与取暖炉（加热器）一起使用本空气净化器，房间需通风。



否则可能会发生一氧化碳中毒事故。

- 本空气净化器是不能清除一氧化碳的。

不可在有熏蒸类型杀虫药的室内使用本空气净化器。



禁止！

化学残余物可能会积聚在机内，然后从出风口释放危害身体健康。

- 使用杀虫药后，应先让房间彻底通风，然后才可使用空气净化器。

切勿将排气口直接对着动植物。



禁止！

可能会给动植物带来不好的影响。

切勿使用苯或稀释剂等溶剂清洁空气净化器，还要避免接触杀虫喷雾剂。



禁止！

空气净化器可能会破裂而导致损伤，甚至发生短路，以致造成触电或火灾事故。

拔出电源插头时，应手持插头而不是电线。



如果直接拉扯电线，则可能造成短路，或损伤电线而导致火灾或触电事故。

切勿让挥发性物质或可燃物品，例如烟草或香火等飘入机内。



远离火焰！

否则可能会发生火灾事故。

注意

当有以下的任何情况出现时，请立即关掉机器的电源。

- 如果某一开关不工作。
- 如果断路器起作用或保险丝烧毁。
- 如果电源线或插头异常发热。
- 如果您发觉有烧焦的异味或异常的声音或振动。
- 如果有其他任何异常现象或故障。

切实擦干纳米离子发生部位表面的水汽，否则不能使用。



禁止！

会造成触电或者伤害。

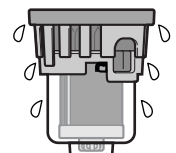

如果机器的电源线损坏了，必须委托该机器的厂商、维修服务中心或合格的技术人员替您更换，以防发生危险。

各部位名称

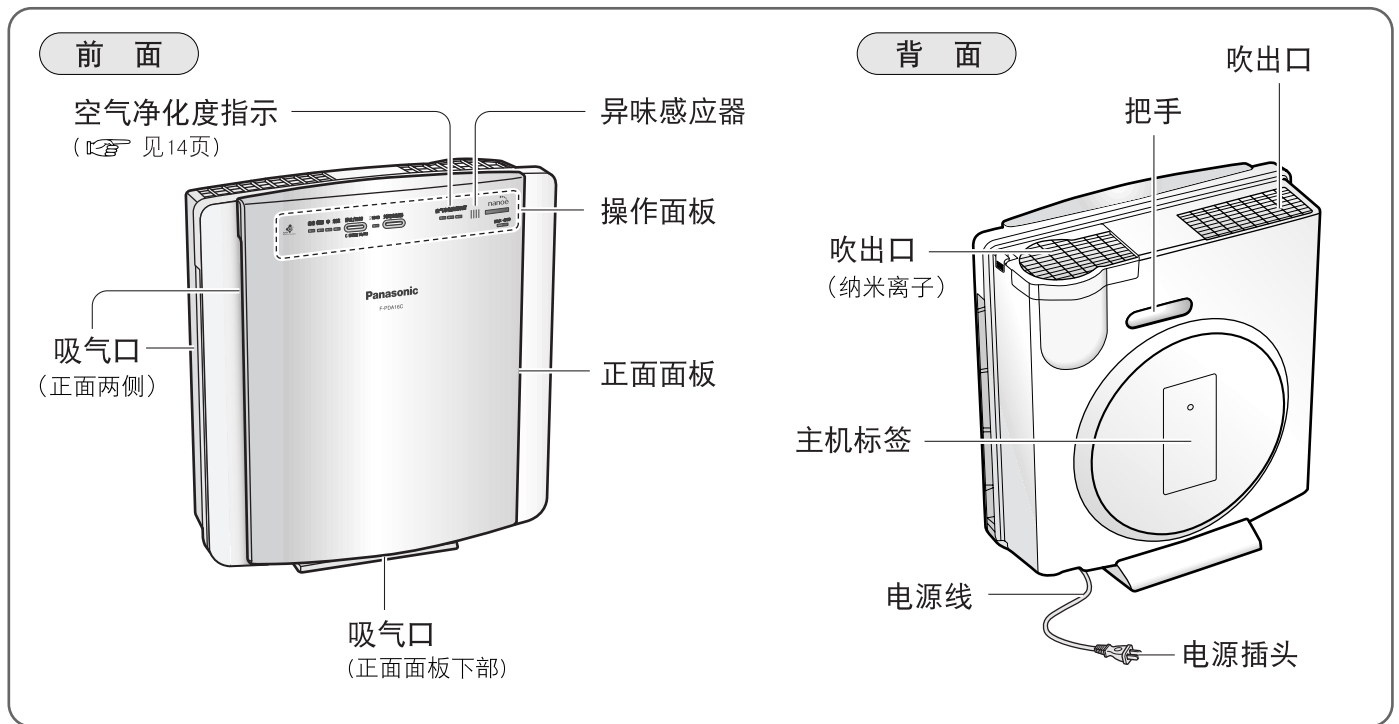

主机内部

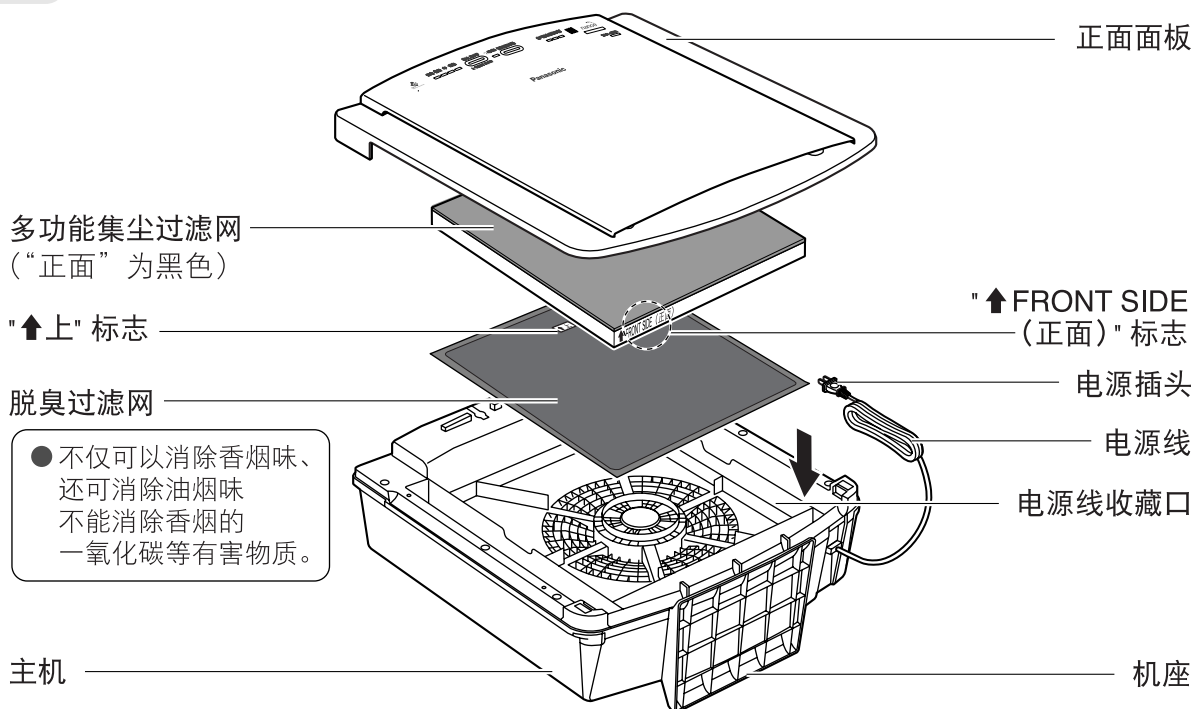

小心

- 多功能集尘过滤网未安装时，请勿使用本机。
 - 灰尘吸入机内将造成故障。
 - 将失去除尘效果(☞ 见2页)
- 脱臭过滤网未安装时，请勿使用本机。
 - 将失去脱臭效果
- 纳米离子装置未安装时，请勿使用本机。
 - 无法发挥纳米离子的效果(☞ 见3页)

操作部分/前置面板

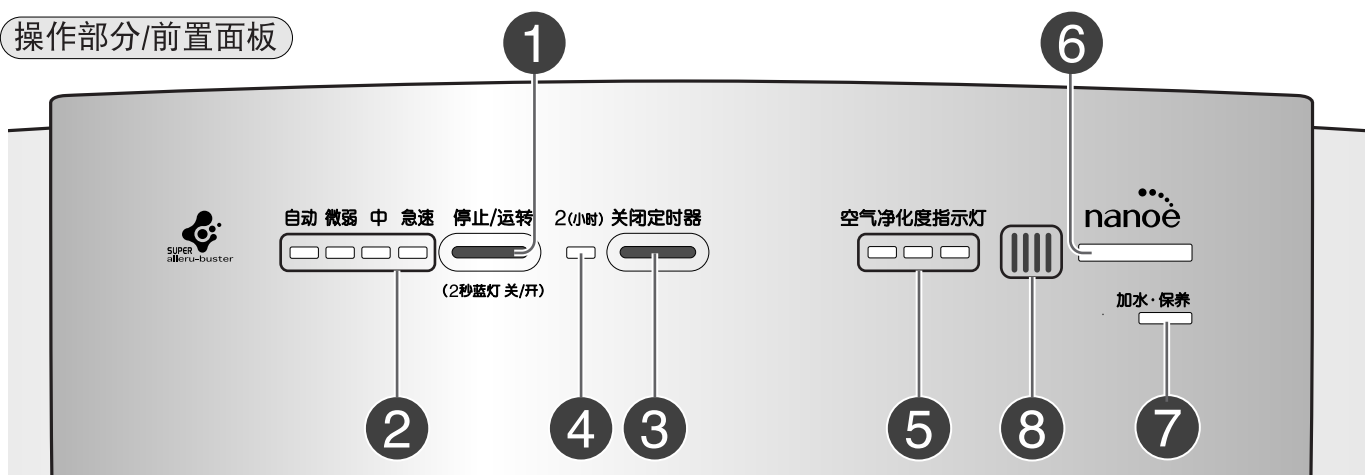

1 停止/运转按钮

在接通/切断电源和切换运行方式时使用。
另外, 按住该按钮2秒钟, 可以使“纳米离子指示灯(蓝灯)”在灯亮、灯灭之间变换。
(☞ 见12、15页)

2 运转指示灯

设置时灯亮。
(☞ 见12页)

3 关闭定时器按钮

可以设定2小时定时关机。
(☞ 见14页)

4 定时指示灯

设定定时灯亮。
(☞ 见14页)

5 空气净化度指示灯

检测异味, 指示空气的混浊程度。
(☞ 见14页)

6 纳米离子指示灯(蓝灯)

运行时蓝灯亮。
·可以把灯熄灭。(☞ 见15页)
·加水、维护灯闪亮时, 如果罩壳没有盖好, 灯也不亮。
(☞ 见11、18页)

7 加水、保养指示灯

缺水时闪亮, 此时请进行加水和维护。
无水状态下将不能产生纳米离子。
(☞ 见11、18页)
·该灯闪亮时还剩少量的水。

8 异味感应器

(☞ 见14页)

纳米离子装置

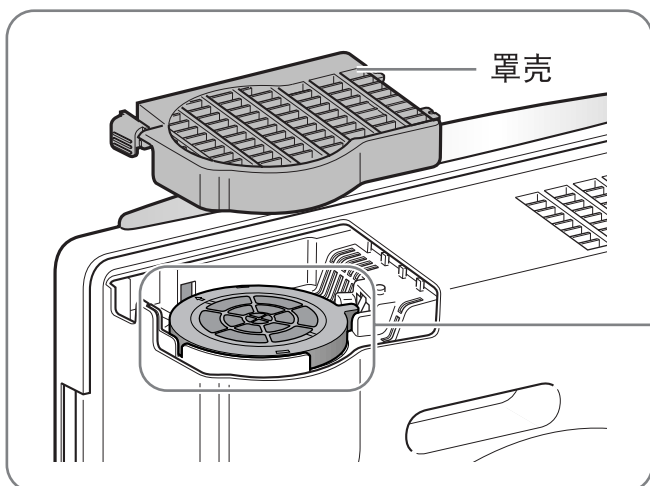

纳米离子发生部

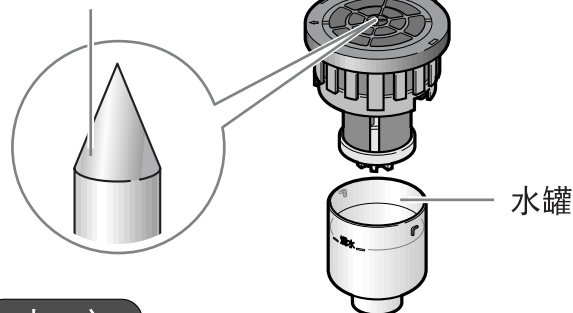

使用前

1 取出透明板和电源线

① 将本机平放在桌子上。

② 取下正面面板。

③ 把电源插头从罩袋中取出。

④ 取下多功能集尘过滤网和脱臭过滤网。

⑤ 取出透明板。

⑥ 按照脱臭过滤网、多功能集尘过滤网的先后顺序装上去。

⑦ 把正面面板装上去。

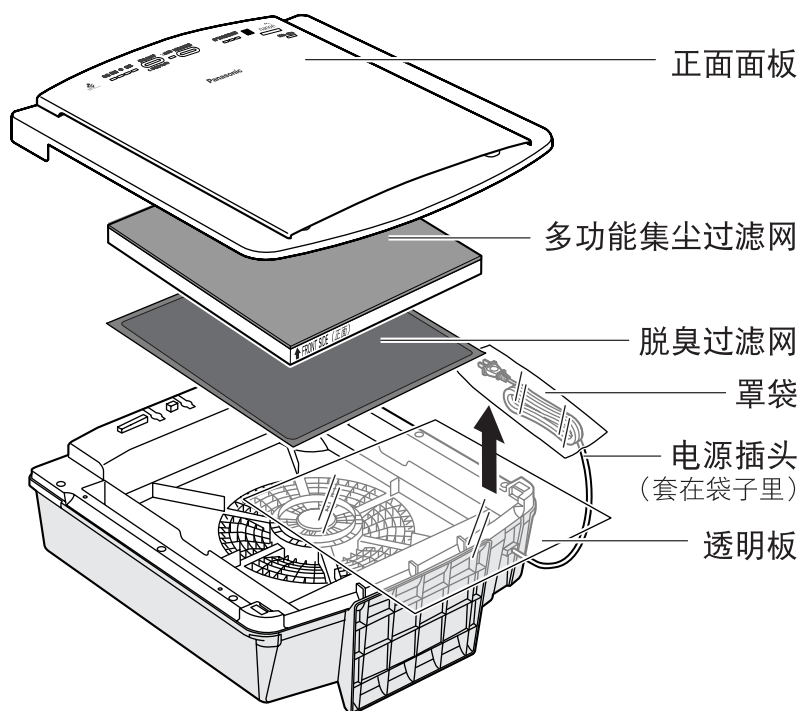

拆卸正面面板

● 按照下图箭头方向慢慢打开。

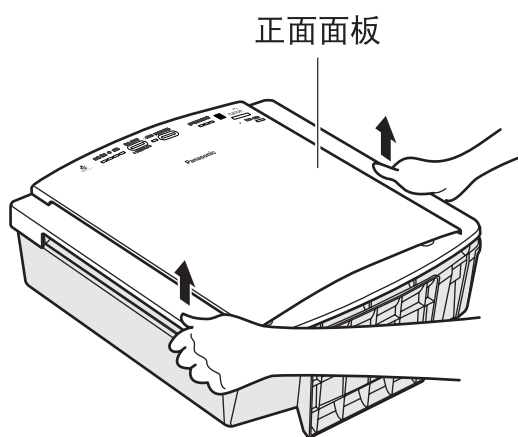

注意

在维护保养阶段,拆卸正面面板前,确保先取出纳米离子装置。(否则会发生漏水造成故障)”

安装正面面板

① 将面板内侧的爪片(3处)插入本体的孔中(3处)

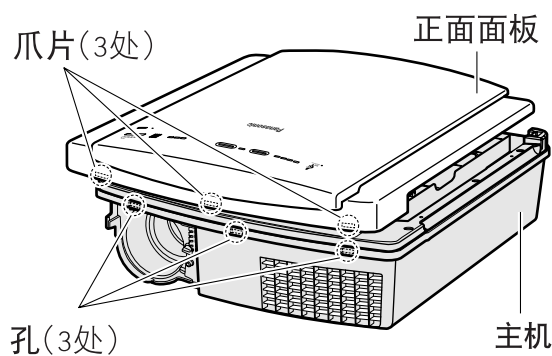

② 按照箭头方向盖紧。

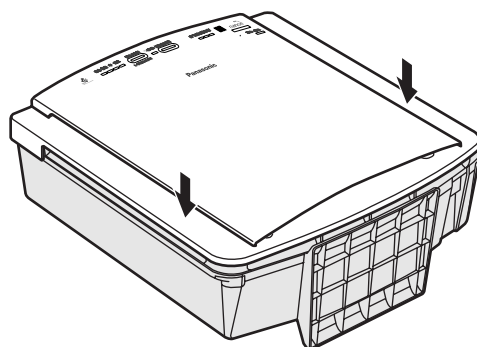

2 将开始使用日期填入标签

- 填写多功能集尘过滤网和脱臭过滤网的开始使用日期。

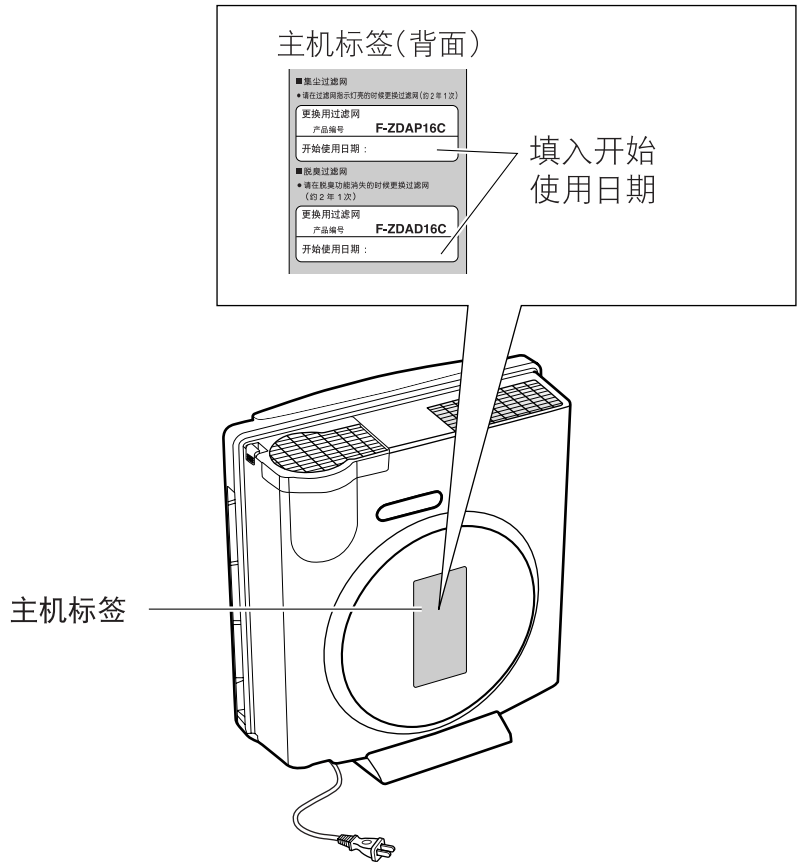

3 选择放置场所

- 空气净化的放置场所

<避免弄脏墙面和地面>

- 为了提高房间里空气循环的效率,出风口与家具或墙壁的距离应大于30cm。
(出风口离墙壁太近,可能会弄脏墙面)
- 长期放在一个地方使用,可能会弄脏本机周围的墙壁和地面。

<充分发挥本机的功能>

- 如果对吹出的风向进行遮挡,则可能会妨碍纳米离子等功能的正常发挥。
(放置时请尽可能考虑到风向的畅通)

<选择平稳的地方>

- 请放置在本机不会翻倒的地方。

<避免对电视机、收音机造成影响>

- 离开电视机、收音机的距离应大于1米。
- 请不要与电视机、收音机使用同一个电源插座。
(否则将造成图像不清、噪音变大)

使用前

4 加水 (☞ 见11页)

5 在室内空气干净的时候插入电源插头

- 异味感应器是以电源插头插入时的室内空气状态为标准的。因此请在室内空气不是太混浊的时候把电源插头插上。
(异味感应器的特性 ☞ 见14页)

须知:

- 如果在室内空气混浊的状态下插入电源插头, 则异味感应器会有暂时的反应迟钝现象。另外, 刚购置的机器和在拔掉电源插头超过一个星期未使用时, 也会发生异味感应器反应迟钝的现象。
(经过1~2天的运转, 感应器的灵敏度即可恢复正常)



6 按 按钮 (2秒蓝灯关/开)

- 运转“自动”灯亮。
- 空气净化度指示灯绿灯闪亮, 记忆空气的净化度。
- 当绿灯从闪亮变为常亮时, 即可选择自动运转。



使用方法

〈操作面板〉

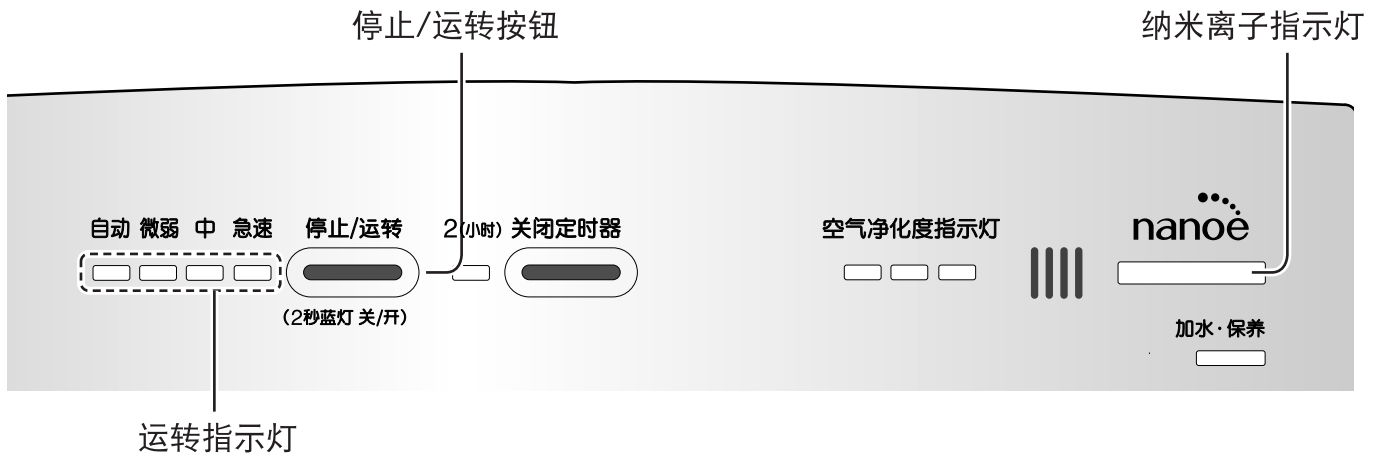

选择运转方式

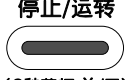
每按一次  钮,
(2秒蓝灯关/开)

运转方式按“自动”→“微弱”→“中”→
“急速”的顺序切换。(右图)

● 运转中纳米离子指示灯(蓝灯)亮。

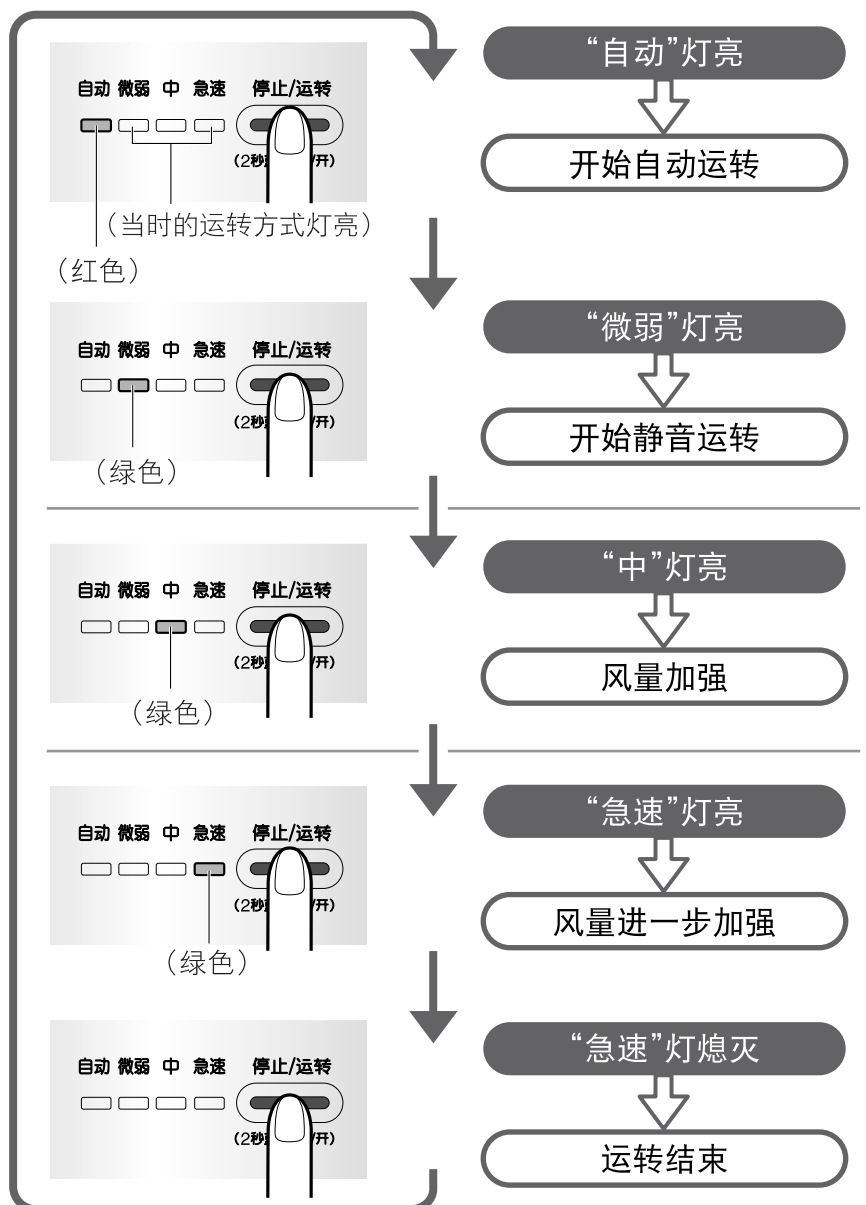

自动运转

根据监测到的混浊空气和异味自动切换风量

- 空气的混浊度和异味较轻时,只有“自动”灯亮。
但为了探测空气的污染,风扇照常运转。

调节风量

微弱

想安静地清除空气的混浊和异味时

- 适用于休息睡眠时。

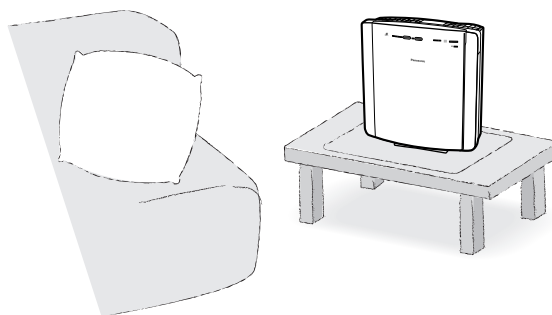

中

想以标准风量清除混浊空气和异味时

- 感觉到新建或改建的
房间里有异味时,
建议您使用这种连续运转方式。
- 适用于消除灰尘和花粉。

急速

想迅速清除房间内混浊的空气和讨厌的异味时

- 房间大扫除时。
- 香烟味过重时。
(不能消除香烟的一氧化碳等有害物质)
- 整理被褥尘埃飞扬时。
- 开窗、或者回家开门带进了外面的不洁空气(花粉等)时。

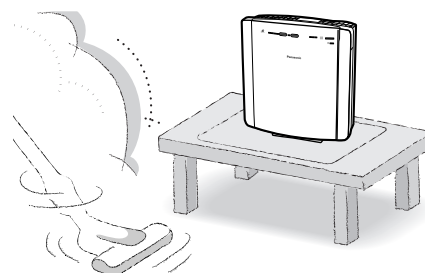

选择纳米离子指示灯(蓝灯)的点亮和熄灭,纳米离子指示灯会在点亮和熄灭之间切换,否则,在运转方式下不会自动进行切换。

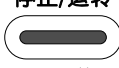
在运行中每按一次  按钮超过2秒钟,
(2秒蓝灯关/开)

纳米离子指示灯会在点亮和熄灭之间切换,否则,在运转方式下不会自动进行切换。

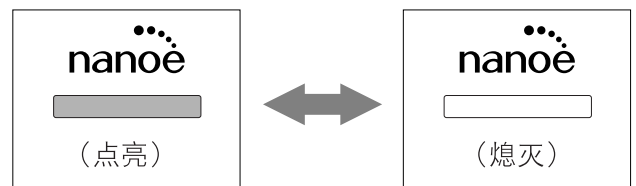

须知:

- 该操作只是纳米指示灯点亮和熄灭的切换,并不是纳米离子发生与否的切换。
- 关掉电源或者拔掉电源插头,纳米离子指示灯(蓝灯)的熄灭方式即被解除。
- 如果在运转中拔掉电源插头,重新插上去后机器将以拔掉插头之前的状态自动运转。
- 关于异味感应器
 - 在靠近暖气的地方以及室内气流变化时,异味感应器的作用也可能发生变化。
 - 在加湿机附近或油烟较多的场所使用、以及室外不干净空气侵入时,也可能使异味感应器动作。
 - 异味感应器只能监测到香烟和油烟的气味,不能检测出灰尘、花粉等尘埃。如果感觉到房间里有花粉或尘埃时,请选择连续运转的“急速”或者“中”档。

小心:

- 长期不用时,为了省电,请选择“停止”方式,并从电源插座上拔下插头。(如果不拔下插头即使在“停止”状态,也会消耗2.4W的电量)

维护保养



保养机器之前, 请先拔下电源线插头。

- 切勿用水冲洗本机
- 切勿使用去污粉、强碱洗涤剂、酒精油漆、漂白粉、溶剂等。
(否则将造成变形或褪色)
- 使用化学抹布时, 请留意化学抹布的使用注意事项。



主机、正面面板

1个月左右1次

厨房用中性洗涤剂少许加入温水中,
用抹布浸透拧干后擦拭面板上的污垢。

- 如果面板很脏, 用水洗后务必将水擦干。
- 面板的拆装方法见第8页。



多功能集尘过滤网

1个月左右1次

用吸尘器清扫

- 用吸尘器的吸嘴(带毛刷的)、或清扫缝隙的吸嘴清扫。
- 面板的拆装方法见第8页。

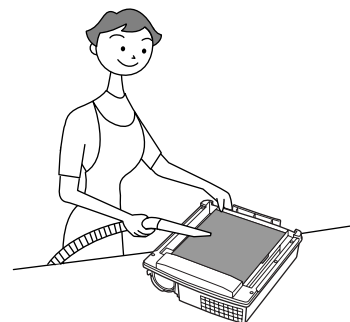

小心:

- 用吸尘器吸嘴清扫时不要损伤多功能集尘过滤网。
- 切勿用水冲洗多功能集尘过滤网。

过滤网的更换时间

大致标准：多功能集尘过滤网使用后约2年、
脱臭过滤网使用后约2年就该更换了。

脱臭过滤网上的异味已经难以清除时就该换了。

须知：

- 多功能集尘过滤网和脱臭过滤网可以分开更换。
- 根据使用场所和实际情况（例如吸烟人数较多的家庭），过滤网的更换周期可能要短一些。
- 上述过滤网的更换周期是按照每天吸6支香烟来测算的。（日本电机工业协会标准JEM1467）

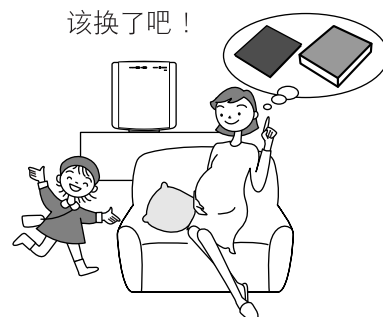

更换过滤网方法

- 买回过滤网后（☞见19页）请按照“多功能集尘过滤网、脱臭过滤网的拆装方法（☞见本页下方）”进行更换。
- 为了防止灰尘污染环境，请准备些旧报纸。

更换过滤网之后

- 在新过滤网附带的标签（右图）上填入开始使用日期，并把它贴在本机的标签上面。

用过的旧滤网

- 用过的旧过滤网不能重复使用。
- 请作为非可燃垃圾处理。

本体标签

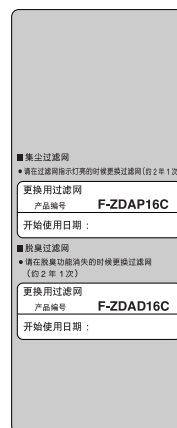

附带标签

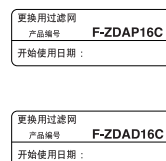

拆卸/安装过滤网

为了防止粉尘污染环境，
请垫一些旧报纸。

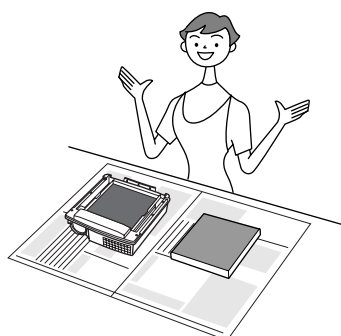

■ 多功能集尘过滤网

- ① 取下正面面板（☞见8页）
- ② 从本体上的2个缺口处拿住滤网，慢慢地取下来。

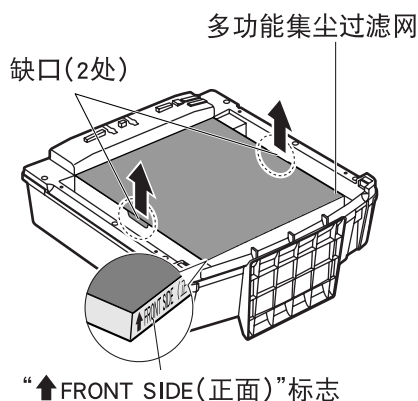

■ 脱臭过滤网

- 垫在多功能集尘过滤网下面。
- 安装时，脱臭过滤网有“↑上”标志的一面要向着正面面板。
- 务必安装平整，否则会使多功能集尘过滤网翘起，影响除尘效果。

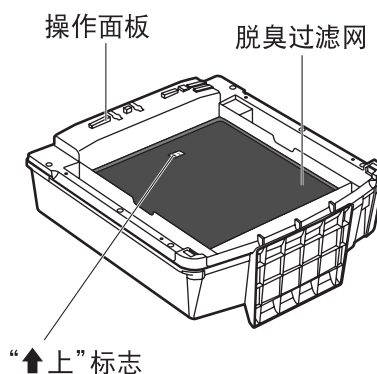

维护方法

纳米离子装置

维护保养灯闪烁时再加水。

- ① 将纳米离子装置从本体中取出。(☞见11页)
- ② 取出水罐，浸泡清洗干净。
 - 请浸泡2小时以上。
 - 用温水浸泡效果更佳。
 - 为了保持纳米离子的发生效果，请务必按照要求做。
- ③ 用水冲洗。
- ④ 将水甩干，用柔软的抹布把表面水分擦干。
- ⑤ 加水至“满水”刻度。(☞见11页)
- ⑥ 将水罐安装固定在本体上。(☞见11页)

小心：

- 请勿用开水浸泡。
- 请勿使用洗涤剂。(可能会损坏水罐)
- 存放时请务必将水分擦干。(防止发霉)
- 切勿拆卸纳米离子单元上的黑盖。(以防损坏)

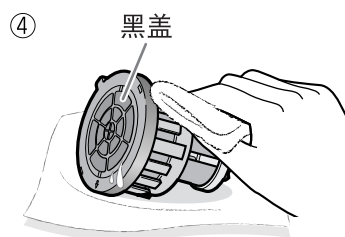
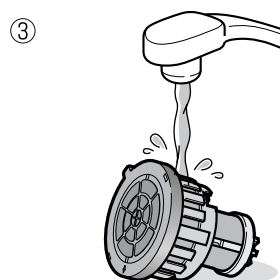
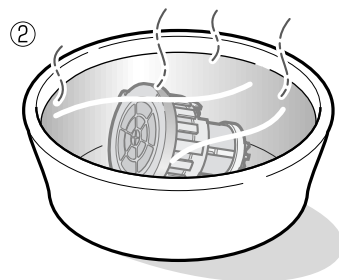

用柠檬酸清洗的方法(3~4个月1次)

下述情况请务必用柠檬酸清洗。(柠檬酸需另外购买。)

纳米离子装置维护保养(☞见上记①~⑥)时有无法清除的污物。

纳米离子发生部(4根柱体)上附着水垢等不洁物。(☞见下图)

使用了3~4个月。

- ① 从本体上取出纳米离子装置。(☞见11页)
- ② 将水罐去除，放在面盆里。
- ③ 往面盆里倒入约2升温水，将柠檬酸1袋(约10克)放入水中，搁置1~2小时。
- ④ 按照“纳米离子装置”②的说明进行浸泡清洗。
 - 务必将装置上的柠檬酸冲洗干净。
- ⑤ 用水冲洗。
- ⑥ 把水甩干，用柔软的抹布将表面的水分擦干。
- ⑦ 用自来水加水至“满水”刻度。(☞见11页)
- ⑧ 将水罐安装固定在本体上。(☞见11页)

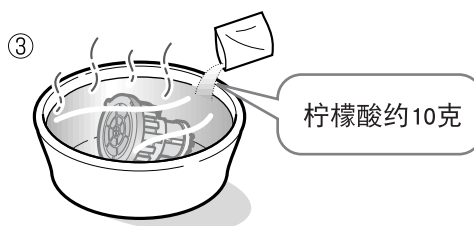
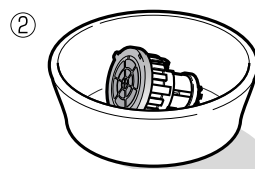
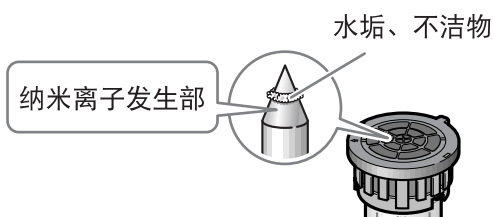

问与答

下列情况时	检查／采取措施	参考页
本机附近的桌子， 柜子上面的灰尘无法清除	● 本机只能清除漂浮在空中的尘埃。 不能清除已经落定的灰尘。	-
想立即消除炒菜时的气味。	● 由于炒菜时油烟气发生量较大，不能立即消除掉， 但通过纳米离子的作用和反复循环， 油烟气是会逐渐被消除的。	-
当倒下本机时	● 为了防止纳米离子装置漏水，请立即将本机竖立起来。	-

另行出售的配件

请到附近的商店购买。

● 更换用多功能集尘过滤网
型号：F-ZDAP16C

● 更换用脱臭过滤网
型号：F-ZDAD16C

故障了吗？ 现在该怎么办？

请先检查一下。

在送去修理之前，请先检查一下。

问题无法解决时，请拔掉电源插头，送到维修点修理。

	现象	检查／解决方法	参考页
本 体	不运转	<ul style="list-style-type: none">● 电源插头插好了吗？	10
	空气很干净， 可机器还在运转。 空气净化度指示灯 一直亮着。	<ul style="list-style-type: none">● 即使空气清洁、异味不大，为了检测空气风扇也会运转。● 在自动运转方式下，一旦检测到污染，机器就会根据污染的程度自动开始运转。● 异味感应器有时可能受到水气（水蒸汽）、清香剂、加热器具散发出的气体影响	13
	异味消除不掉	<ul style="list-style-type: none">● 本体或正面面板干净吗？ → 清扫干净。如果仍不见效，请换一个的脱臭过滤网。（本机不能消除香烟的一氧化碳等有害物质）	16,17
	难以消除空气的混浊， 噪音大。	<ul style="list-style-type: none">● 多功能集尘过滤网干净吗？ → 清扫多功能集尘滤网。 如果仍不见效，请换一个新的多功能集尘过滤网。	16,17
	空气很混浊， 机器却不转。 空气净化度指示“绿” 灯一直亮着	<ul style="list-style-type: none">● 是不是把机器放在了不易吸收混浊空气的地方？ → 改变放置场所。另外请选择“强”档。● 房间的面积是否超出了机器的能力范围？	9 封底

	现象	检查/解决方法	参考页
	加水、保养指示灯闪烁	<ul style="list-style-type: none"> ● 纳米离子装置缺水。 (即使加水指示灯闪烁, 仍剩有少量的水) →请对纳米离子装置进行维护保养, 并用自来水给水罐加水。 	11,18
	纳米离子发生部不干净	<ul style="list-style-type: none"> ● 水里的矿物质沉积附着在上面了。 有些地方的水里矿物质含量较高, 经常会有水垢等附着在上面。 →请对纳米离子装置进行清洗。 ● 水垢较重时, 请务必每3~4个月用柠檬酸清洗一次。 	18
纳米离子装置	吹出口有异味	<ul style="list-style-type: none"> ● 纳米离子发生部也会产生微量臭氧, 因此有一点气味。 但所发生的臭氧量远不及自然界里的臭氧含量, 对人体没有影响。 	-
	吹出口有声音	<ul style="list-style-type: none"> ● 有“滋滋”的声音。 · 这是发生纳米离子的声音。 ● 运转中断续产生纳米离子。 ● 房间里的湿度变化时, 声音的大小也不同, 但纳米离子的效果不会有大的变化。 ● 有“滋滋”“劈劈啪啪”“飕飕”的声音时 · 这说明纳米离子装置已经不干净了。 由于长期使用灰尘聚积在上面, 就可能发出这些声音。 →请对纳米离子装置进行维护保养。 · 清洗后的纳米离子装置又弄脏、潮湿了。 →请再一次清洗保养。 →把水甩干, 将表面的水分擦干。 睡眠休息时如果嫌吵可以把机器放的远一点。 	18

记录

A large, empty rounded rectangular box with a thin black border, intended for recording notes or observations. The box is positioned below the title and occupies most of the page's vertical space.

规格

型 号	F-PDA16C		
电 源	220V~ 50Hz		
风 量 调 节	急 速	中	微 弱
消 耗 电 量 (W) ^(※)	70	32.5	28
风 量 (m ³ /分钟)	3.5	1.2	0.8
净 化 面 积	一般家庭住房最大45m ²		
电 源 线 长 度	3.0m		
主 机 尺 寸	高461mm×宽419mm×厚192mm		
主 机 重 量	5.7kg		

(※) 选择“停止”方式时,消耗电量约为2.4W。

●本机除菌除病毒的功能测试条件 测定时间120分 风量急速。

顾客购买记录

本产品的型号和批号可在机身旁找到。
请把相关资料填入下表,并保管好以作将来参考用。

型号	F-PDA16C	制造编号
购买日期		经销店名称
经销店地址		
电话号码		

广东松下环境系统有限公司

中国广东省佛山市顺德高新区(容桂)朝桂南路2号 邮政编码: 528306

传真: (0757)28391550

电话: (0757)28391633

Web Site : <http://www.panasonic.com.cn/main/index.jsp>

中国印刷

PDA6C8951ZC
K0306W0