

# Panasonic®

## 使用说明书 空气净化器

型号 **F-PDC30C**

本产品为室内专用。

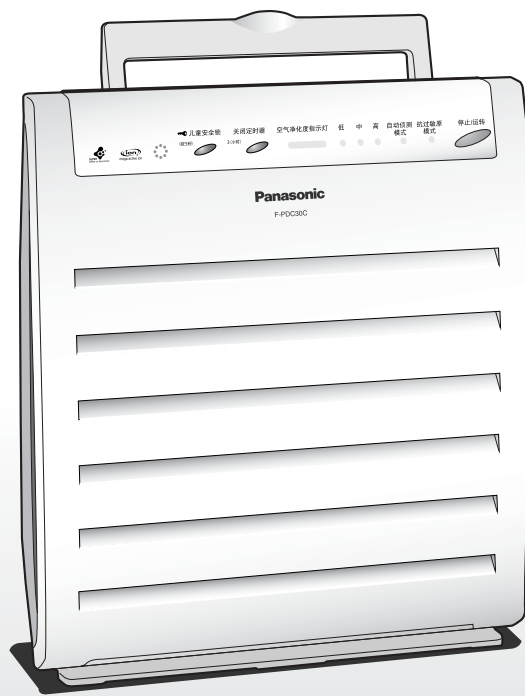

**另附保修证** 感谢阁下选购松下空气净化器。

- 请仔细阅读本使用说明书，以便能做到正确使用。  
特别是在使用前，请谨记先阅读“安全注意事项”的章节（第4至5页），以确保安全使用。  
在阅读使用说明书后，请将它连同保修证妥善保管，以留作日后参考之用。
- 请务必向店面索取购买时所应发给的保修证，填写在证上的购买日期和地点必须正确。

# 使用空气净化器

在污染物散播前  
将其清除

⇒ **自动侦测模式**：8页

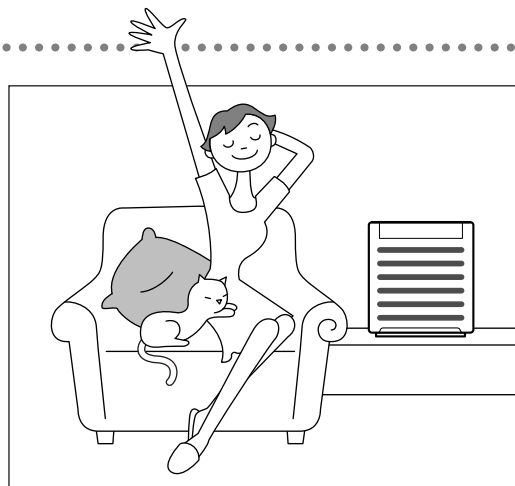

有效清除过敏病原体

⇒ **抗过敏原模式**：9页

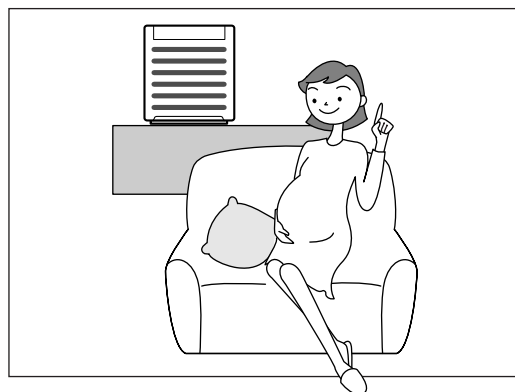

迅速清除家居尘土

⇒ **高**：9页



晚上宁静运转

⇒ **低**：9页

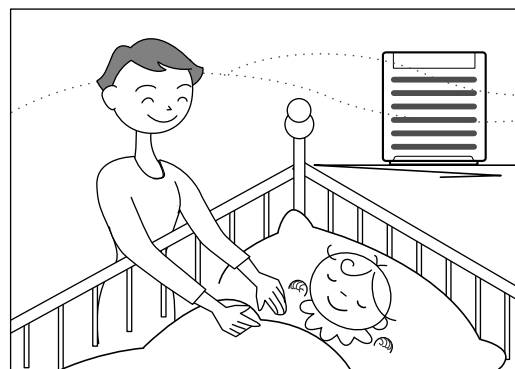

# 自动检测运转

定期检测运转  
(使室内空气循环)  
也能立即除去突发性的污染!

(☞ 第8页)

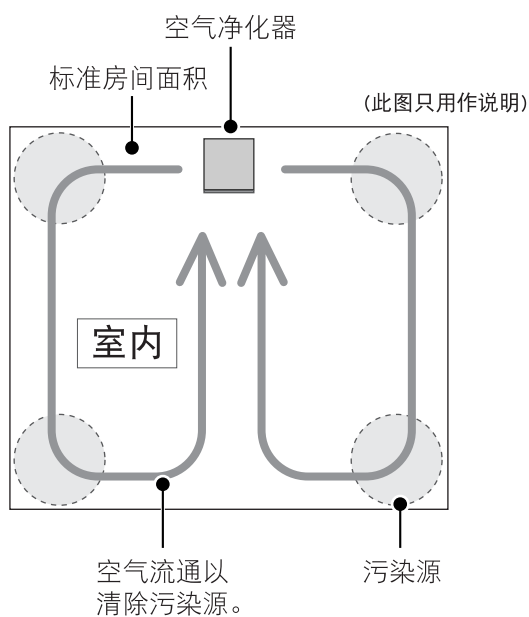

(此图只用作说明)

## 目录

页码

安全注意事项	4
各部分名称	6
使用前	7

· 空气净化器的位置	7
· 前面板的拆卸方法及安装方法	7

## 使用空气净化器

· 在污染物散播前将其清除	8
· 有效清除过敏病原体	9
· 迅速清除家居尘土	9
· 晚上宁静运转	9

● 使用定时器	10
● 使用儿童安全锁	10

· 异味感应器特性	8
-----------	---

## 维护保养

· 清洗主机	
· 清洗前面板	
· 清洗集尘过滤网	
● 过滤网的更换时间	12
· 更换过滤网	
· 更换过滤网之后	
· 用过的旧过滤网	
● 拆卸 / 安装集尘过滤网和脱臭过滤网	12

主机有故障吗?	13
---------	----

另行出售的配件	14
---------	----

规格	14
----	----



顾客购买记录	封底
--------	----

# 安全注意事项



必须阅读并切记这些安全注意事项。

为了避免对您自己或其他人造成可能的伤害或财物损害，请务必注意以下安全注意事项。

■ 以下的标志表示，忽视相关的注意事项时可能发生的危险程度：

 <b>警告</b>	如果忽视这个标志所述的内容，则可能会导致严重人身伤害，甚至死亡。
 <b>注意</b>	如果忽视这个标志所述的内容，则可能会导致严重财物损害，甚至人身伤害。

■ 本说明书以多个标志来表示某一特殊项目的其它信息。（例如以下的标志。）

	此标志表示，切勿进行某一行动。
	此标志表示，必须进行某一行动。

## 警告

切勿擅自拆开或改装本空气净化器。



擅自拆开或改装电器可能会导致故障或火灾事故。

● 请向您购买本产品的商店咨询，以便安排修理。

禁止拆开！

切勿弄湿机身。



否则可能会导致因短路而发生火灾和触电事故。

禁止弄湿！

切勿使用超出电源功率或连接设备的规定值。

只可使用220V的交流电源。



使用万能插座或其他这类超出规定值的设备，可能会导致过热和火灾事故。

禁止！

把插头完全插入电源插座。



插头如未能完全插入插座，可能会导致触电和过热，甚至造成火灾事故。

● 切勿使用已损坏的插头或松动的电源插座。

切勿用湿手接触电源插头。



这样可能会导致触电。

禁止湿手！

定期清洁电源插头。



如电源插头上积聚尘土，其湿气也许会破坏插头的绝缘部分，从而导致火灾事故。

- 拔出电源插头，然后用干布擦净。
- 电器如长期不用，应拔去其电源插头。

切勿损伤电源线或插座。

（切勿割划，改装，靠近高热体，过度扭曲，扭转，拧绞和拉扯电线，或在电线或插座上安放重物。）



在使用本机时，切勿捆绑电线。使用已破损的电线可能会导致触电、短路或火灾事故。

禁止！

● 要修理电线或插座时，请与您购买本产品的经销店联系。

在清洗电器前，务必确保断开电源。



否则，空气净化器可能会突然运转，以致造成触电事故。

拔去插头！

## 警告

切勿在出风口或其他开口处放置棒状或其他金属物品。



禁止！

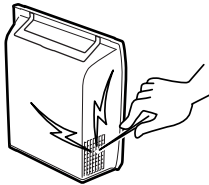

这样可能会触及内部零件而造成触电或损伤。

## 注意

不可在高温、高湿或会弄湿机体的场所使用本空气净化器，例如浴室。



禁止弄湿！

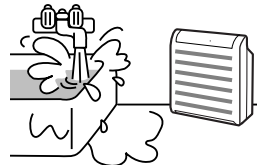

空气净化器可能会漏电而造成触电或火灾事故。

不可在存有油腻微粒的场所使用本空气净化器。



禁止！

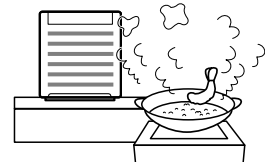

空气净化器可能会破裂而造成损伤。

● 本空气净化器不应用作通风抽气设备。

## 注意

如与取暖炉（加热器）一起使用本空气净化器，房间需通风。

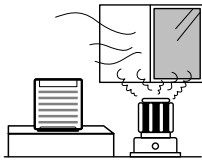

否则可能会发生一氧化碳中毒事故。

● 本空气净化器是不能清除一氧化碳的。

不可在有熏蒸类型杀虫药的室内使用本空气净化器。



禁止！

化学残余物可能会积聚在机内，然后从出风口中释放而危害身体健康。

● 使用杀虫药后，应先让房间彻底通风，然后才可使用本空气净化器。

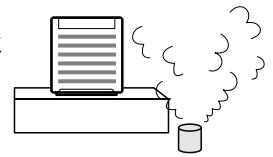

切勿使用苯或稀释剂等溶剂清洁空气净化器，还要避免接触杀虫喷雾剂。



禁止！

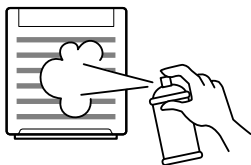

空气净化器可能会破裂而导致损伤，甚至发生短路，以致造成触电或火灾事故。

拔出电源插头时，应手持插头而不是电线。

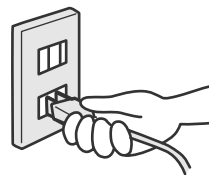

如果直接拉扯电线，则可能会造成短路，或损伤电线而导致火灾或触电事故。

切勿让挥发性物质或可燃物品，例如火柴或香烟等飘入机内。



远离火焰！

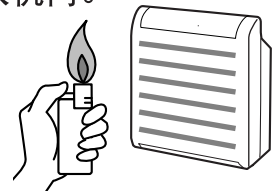

否则可能会发生火灾事故。

## 注意

当有以下的任何情况出现时，请立即关掉机器的电源。

- 如果某一开关不工作。
- 如果断路器起作用或保险丝烧毁。
- 如果电源线或插头异常发热。
- 如果您发觉有烧焦的异味或异常的声音或振动。
- 如果有其他任何异常现象或故障。

如果机器的电源线损坏了，必须委托该机器的厂商，维修服务中心或合格的技术人员替您更换以防发生危险。

此机不适合伤残人士，知觉障碍人士，智力障碍人士或缺乏机械操作经验及知识的人士（包括儿童）自行操作。如有安全负责人在场监督及提供指导下协助操作此机，则属例外。

请勿让儿童擅自操作此抽湿机。

# 各部分名称

## 正面

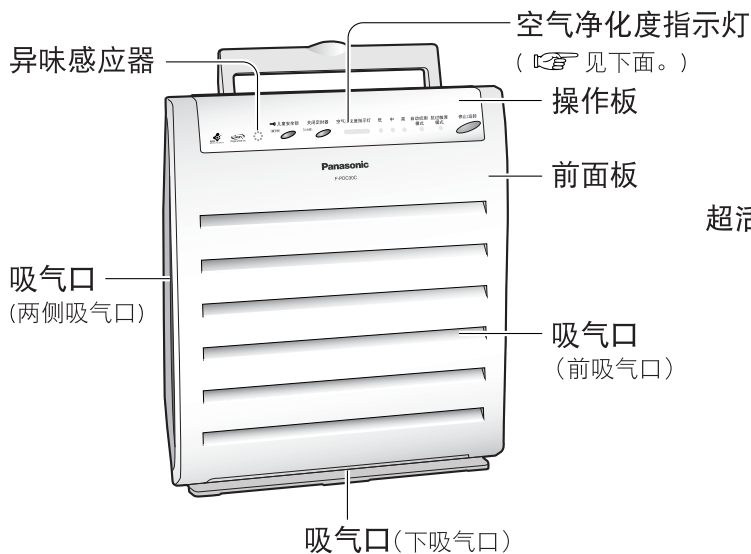

## 背面

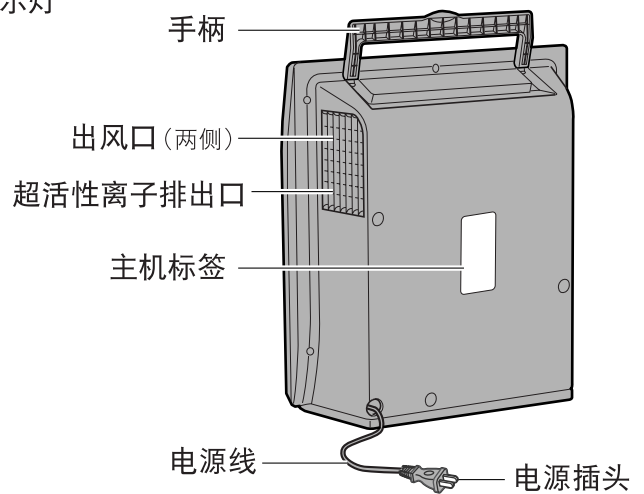

## 主机内

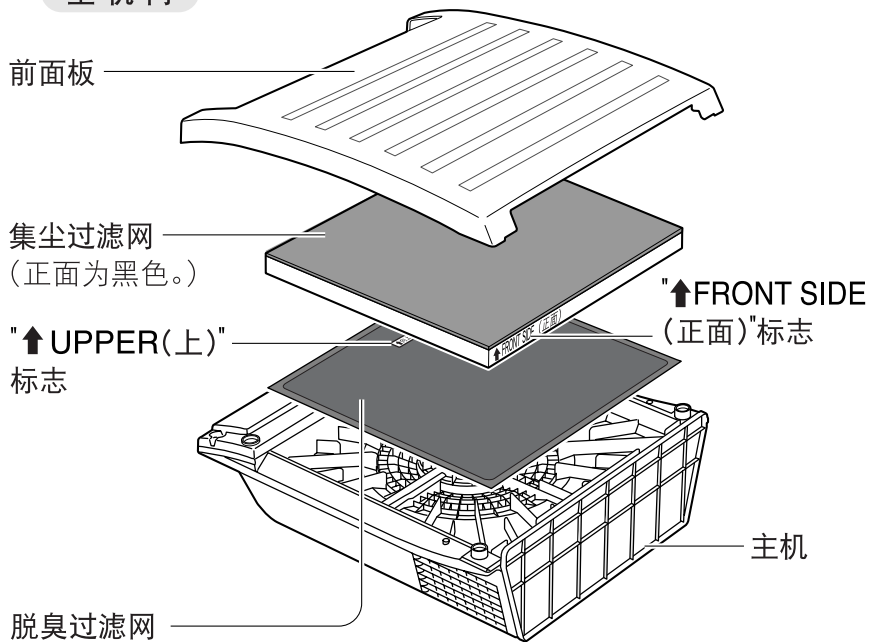

- 清除香烟和厨房气味。

本过滤网不能清除有毒的烟雾物质，例如一氧化碳。

## 空气净化度指示灯的识别

- 香烟、厨房烟雾等由污染物感应器检测到的气味，将以不同的颜色显示。
- 蓝色显示越多，则表示空气越干净。

- 蓝色 ... 清洁
- 蓝色~红色 ... 污秽
- 红色 ... 非常污秽

### 空气净化度指示灯

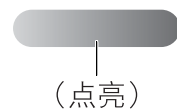

## 小心

- 不要拆掉多功能集尘滤网后运转空气净化器。
  - 主机内将会积存尘土，以致造成故障。
- 不要拆掉脱臭过滤网后运转空气净化器。
  - 空气净化器有可能失去清除气味的能力。

# 使用前

## 1 在主机标签上填写空气净化器的开始使用日期。

- 填写集尘过滤网和脱臭过滤网的开始使用日期。

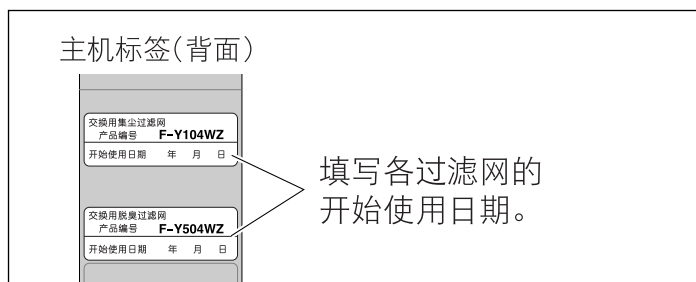

## 2 打开吸气口格栅，设置感应器敏感度。

- 通常设置在“低”。
- 如觉得敏感度太低，请把它设定在“高”。

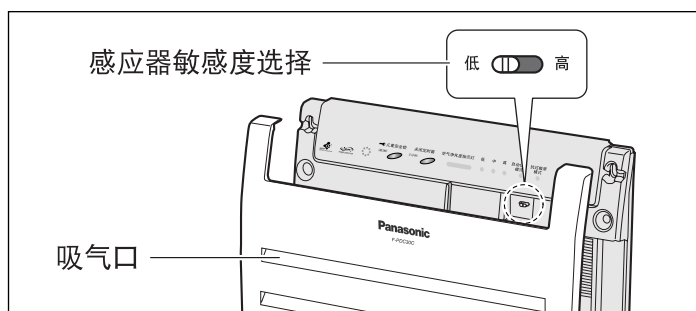

## 3 室内空气干净时插入电源插头

- 当插上电源插头时，异味感应器便会把室内的空气污染程度作为标准值记下。
  - 请在室内异味尽量少见的情况下，插入电源插头。  
(☞ 异味感应器特性，第8页)

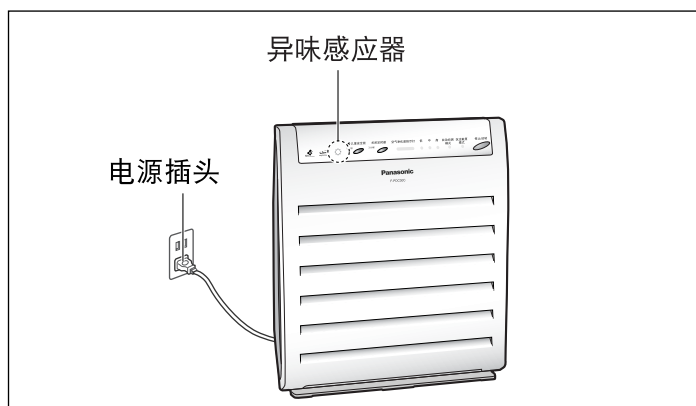

### ● 空气净化器的位置

- 为了确保室内空气循环的效率，放置机身时出风口与墙壁、家具间的距离应保持在至少30厘米。
- 机身与电视机、收音机间的距离至少1米。
- 此外，电源插头不应插入与电视机或收音机共用的插座。  
(这样可能会干扰电视机或收音机的接收。)
- 如空气净化器长期在同一位置使用，其附近的墙壁也许会变脏。

### 前面板的拆卸方法

- 向上拉前面板上方的页片(2处)将其拆下。

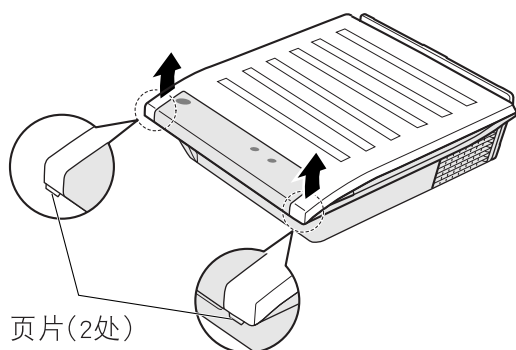

### 前面板的安装方法

- 把突缘(6处)插入主机的插孔(6处)内，并向下按压。

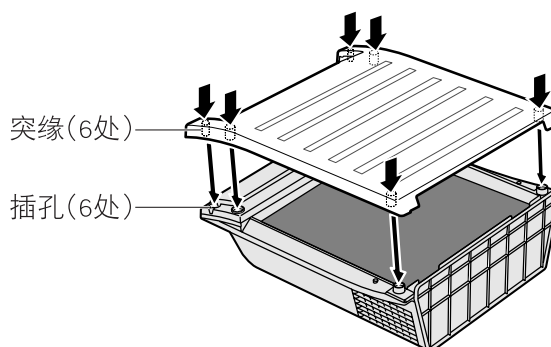

# 使用空气净化器

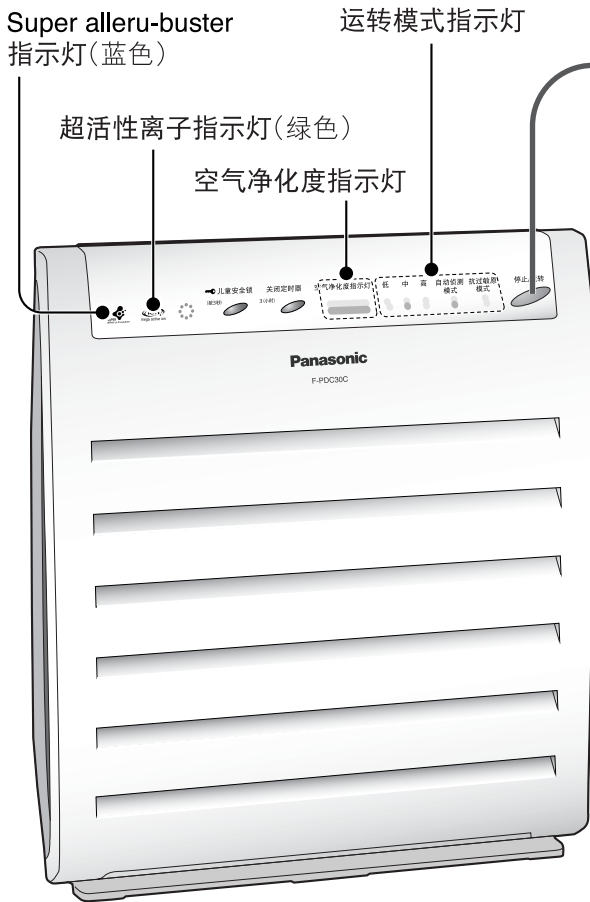

## 停止/运转

按下。

- 空气净化度指示灯、Super alleru-buster、超活性离子、自动侦测和"中"速运转的指示灯将点亮。
- 每按一下按钮,运转模式的转换如下:  
"自动侦测模式" → "抗过敏原模式" → "低" → "中" → "高" → "关掉"。
- 插入电源插头过2分钟内,如按下电源开关按钮,自动侦测指示灯将闪亮。  
(此时不能使用自动检测功能。)
- 如选择"关掉",机器便停止运转。  
而所有指示灯也熄灭。

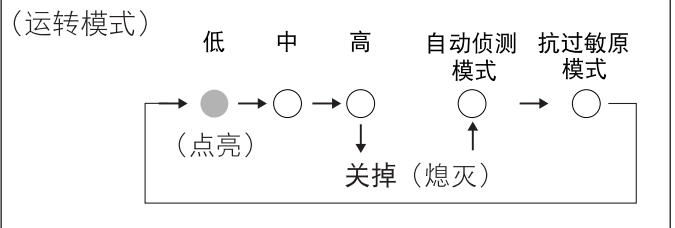

在污染物散播前  
将其清除

## ⇒ 自动侦测模式



- 进行定期检测运转。  
· 周期性重复运转10分钟并停止50分钟。  
(运转是以"中"速进行。)
- 如在机器关掉时检测到污染物,  
本机将根据当时的污染程度以合适的风速运转。

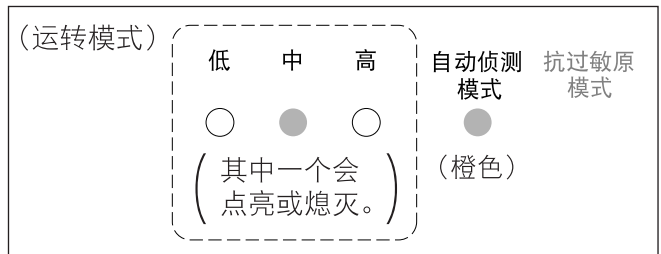

### 自动运转的性质

感 应	有时感应	不 感 应
<ul style="list-style-type: none"> <li>● 来自香烟、香火、烹调和宠物的气味。</li> <li>● 化妆用品和酒精。</li> <li>● 喷雾剂</li> </ul>	<ul style="list-style-type: none"> <li>● 湿气(水蒸气)。</li> <li>● 油烟。</li> <li>● 温度突然变化,例如打开门的时候。</li> </ul>	<ul style="list-style-type: none"> <li>● 家居尘土 (尘土、虫螨尸、虫螨屎、霉菌孢子、花粉)。</li> <li>● 细菌和病毒。</li> </ul>



有效清除过敏病原体

## ⇒ 抗过敏原模式

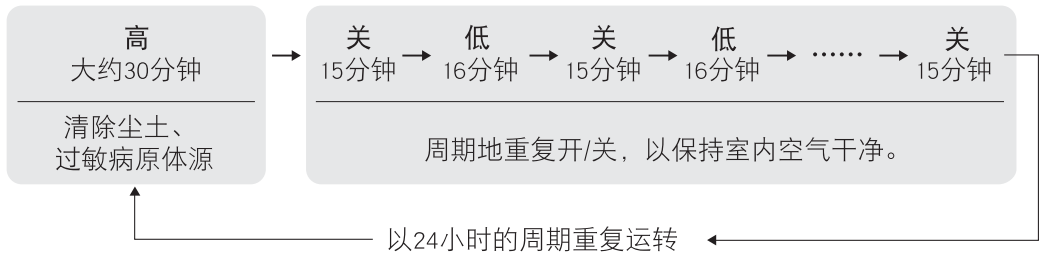
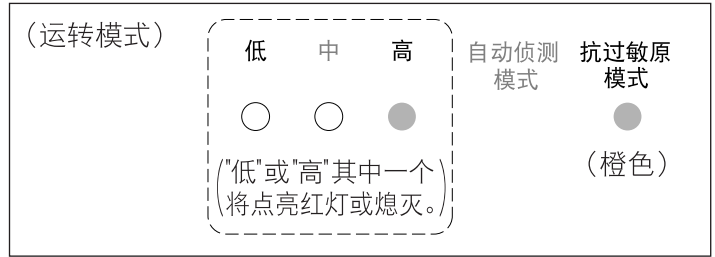

- 如在空气净化器关掉时检测到污染物，风扇会自动以低速运转。

迅速清除家居尘土

## ⇒ 高

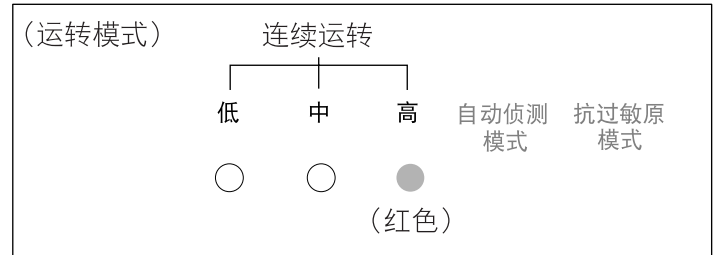

晚上宁静运转

## ⇒ 低

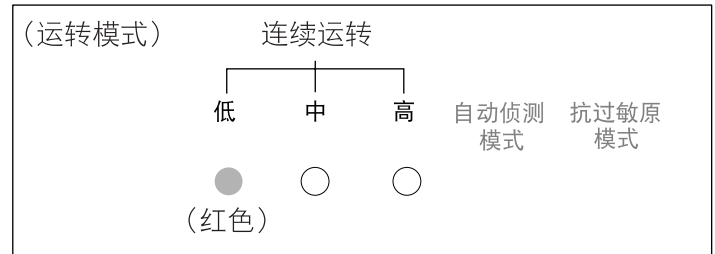
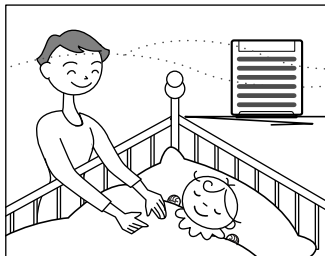

### 须知:

- 异味感应器的检测功能也许会随室内空气流而改变，例如当机器在冷气 / 暖器设备附近使用时。
- 异味感应器能检测附近有无增湿机、油烟或外来污染空气。
- 异味感应器能检测香烟、厨房和其它气味；但无法检测花粉和其它类型的家居尘土，如要清除花粉和尘土，请把机器设置在连续运转模式(“高”或“中”)。
- 在机器运转时，排出口会释放出超活性离子。(超活性离子指示灯将点亮。)
- 当运转模式改变时，将会发出“哔”声。

### 小心:

- 如长期不使用空气净化器，应拔下电源插头，以节省用电。(即使关掉机器，空气净化器也会消耗大约1.4w的电力。)

# 使用空气净化器

## 使用定时器

要使用定时器时，请先按停止/运转按钮。

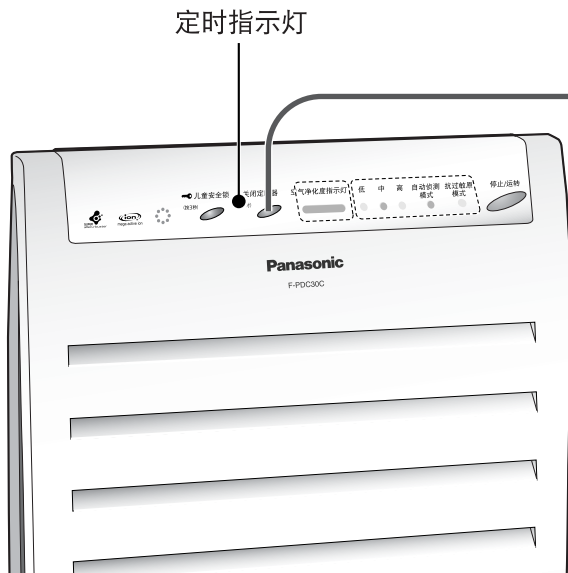

### 关闭定时器

按下。

- 定时器可设置3小时。  
(定时指示灯点亮。)
- 再按一下按钮便关闭定时器。

3(小时)



(点亮)

## 使用儿童安全锁

使用儿童安全锁以防止小孩擅自操作机器。

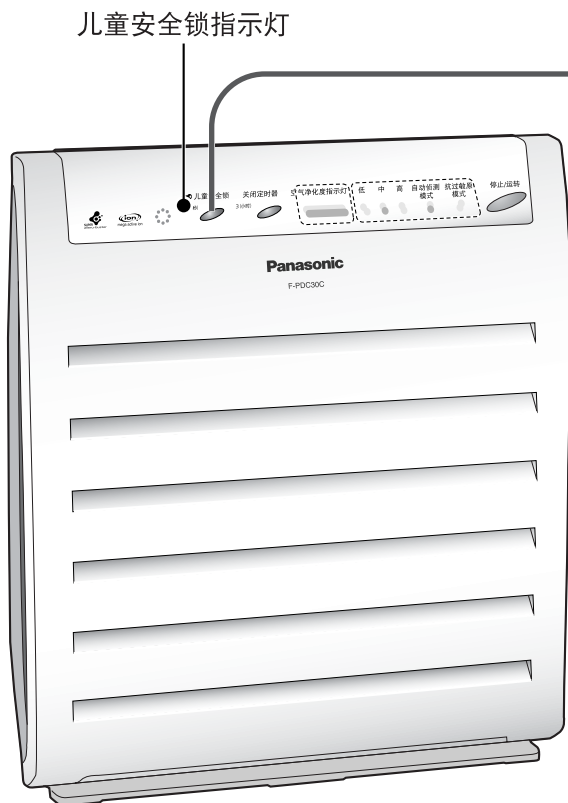

### 儿童安全锁

持续按下  
3秒钟以启用安全锁

- 您将听到“哔”声，  
儿童安全锁功能便启用。  
(儿童安全锁指示灯点亮。)

 儿童安全锁

(按3秒)



(点亮)

- 如在机器运转时启用儿童安全锁
  - 机器将锁定在当时的运转模式，除了儿童安全锁按钮外，其它按钮均不起作用。
  - 如按下其它按钮，将发出警报声，以表示其不起作用。
- 如在机器停止运转时启用儿童安全锁
  - 除了儿童安全锁按钮外，其它按钮均不起作用。
  - 如按下其它按钮，将发出警报声，以表示其不起作用。

### 关掉儿童安全锁

- 按下儿童安全锁按钮持续3秒钟。
  - 您将听到长的“哔——”声，儿童安全锁便关闭。  
(儿童安全锁指示灯将熄灭。)

# 维护保养



保养机器之前，  
请先拔下  
电源线插头。

- 切勿用水洗涤主机。
- 切勿使用右图所示的溶剂。
- 如使用化学处理的抹布，请务必遵照其说明进行使用。



## 清洗主机

每月一次

用温水或稀释了的厨房洗涤剂浸泡抹布，拧干后来抹去污垢。



## 清洗前面板

每月一次

用温水或稀释了的厨房洗涤剂浸泡抹布，拧干后来抹去污垢。

- 对难于擦去的污秽，可用水洗涤并彻底弄干。
- 拆卸和安装前面板。（ 第7页。）



## 清洗集尘过滤网

每月一次

用吸尘器吸除污物。

- 使用吸管（连刷子）、狭窄的吸管或类似的附件。

### 小心：

- 切勿用吸尘器吸管挤压集尘过滤网，以免造成损坏。
- 不可用水洗涤集尘过滤网。



# 维护保养

## 过滤网的更换时间

大约2年后，集尘过滤网和脱臭过滤网两者均须更换。

当不能再有效地清除气味时，便应更换脱臭过滤网。

须知：

- 集尘过滤网和脱臭过滤网可在不同时间更换。
- 过滤网的更换时间，取决于其使用环境，例如烟尘较多的家庭等，可能需要提早更换过滤网。

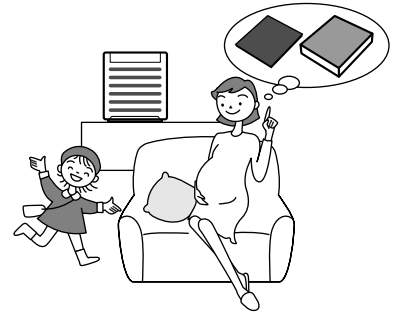

### 更换过滤网

- 购买过滤网替换品（☞第14页），并根据“拆卸/安装集尘过滤网和脱臭过滤网”所述进行安装。（☞参见以下。）
- 垫上报纸等以防止污物等弄脏四周。

### 过滤网更换之后

- 在过滤网部件标签上（另行出售；见右图）填写更换日期后，把它贴在原来的标签上。

### 用过的旧过滤网

- 不能洗涤和再使用已用过的过滤网。
- 用过的旧过滤网应当作不燃垃圾将它丢弃。

主机标签

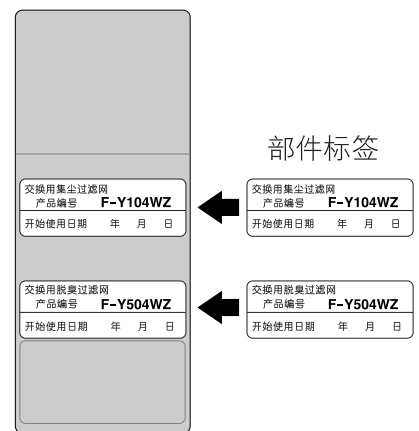

部件标签

## 拆卸/安装集尘过滤网和脱臭过滤网

垫上报纸以防止污物弄脏四周



### 集尘过滤网

- ① 拆卸前面板。（☞第7页）
  - ② 从主机插孔(2)小心地拆下过滤网。
- 过滤网以其“↑FRONT SIDE(正面)”标志面向前面板进行安装。

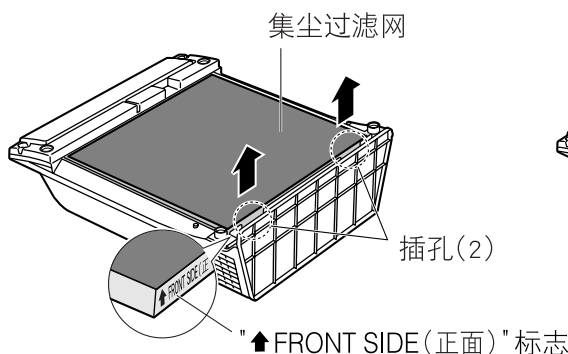

### 脱臭过滤网

- 脱臭过滤网在集尘过滤网的下面。
- 脱臭过滤网以其“↑UPPER(上)”标志面向操作板进行安装。

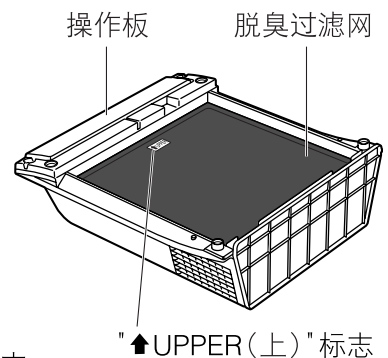

# 主机有故障吗？

当发生以下情况时，应进行下述的检查处理。

在委托维修之前，请先确认下列项目。

如果问题仍然存在，请拔出电源插头并与指定的经销店或出售本机器的商店联系。

异常情况	检查/解决方法	参照页码
不运转	● 电源插头是否已从电源插座脱开。	7
"自动检测"模式， 不停止运转  空气净化度指示灯保持红色	● 异味感应器可能会受水蒸汽、油烟、 喷雾剂或炉具释放煤气等的影响。	8
	● 感应器敏感度开关是否设置在"高"。 →把它设置在"低"。	7
异味难以清除	● 主机或吸气口是否堵塞。 →清洗主机和/或吸气口。 如果问题仍然存在，请换上新的脱臭过滤网。	12
空气中尘埃难以清除 运转时出现噪音	● 集尘过滤网是否污秽。 →清洗集尘过滤网。 如果问题仍然存在，请换上新的集尘过滤网。	12
空气污秽，但也不运转。  空气净化度指示灯保持蓝色。	● 空气净化器安放位置是否难以过滤空气污染物。 →把空气净化器移到另一不同的位置； 或把运转模式设置在"高"。	7.9
	● 使用空气净化器的房间是否太大。	封底
	● 感应器敏感度是否设置在"低"。 →把它设置在"高"。	7
异常情况	运转正常	参照页码
即使空气干净， 空气净化器也运转。  即使空气净化度指示灯呈蓝色， 空气净化器也运转。	● 自动检测功能是否启用。 →自动检测功能正使室内空气流通以检测污染程度。	3.8

# 另行出售的配件 (过滤网) 到附近的商店购买

● 集尘过滤网

型号：F-Y104WZ

● 脱臭过滤网

型号：F-Y504WZ

## 规格

型 号	F-PDC30C		
电 源	220V ~ 50Hz		
风量调节	高	中	低
消耗电力 (W) <sup>(注)</sup>	72.0	28.5	15.5
风 量 (m <sup>3</sup> /分)	3.2	1.8	1.1
适用面积	普通家庭最大使用面积40m <sup>2</sup>		
电源线长度	3.0m		
产品尺寸 (H×W×D)	456mm×410mm×141mm		
重 量	5.7kg		

<sup>(注)</sup> 运转 " 停止 " 时的耗电约为1.4W。

# 记录

# 顾客购买记录

本产品的型号和批号可在机身旁找到。  
请把相关资料填入下表，并保管好以作将来参考用。

型号	F-PDC30C	制造编号
购买日期		经销店名称
经销店地址		
电话号码		

## 广东松下环境系统有限公司

中国广东省佛山市顺德高新区(容桂)朝桂南路2号 邮政编码: 528306

传真: (0757)28391550 电话: (0757)28391633

Web Site : <http://www.panasonic.com.cn/main/index.jsp>