

# 规格/另行出售的配件

## 规格

型号	F-PDF35C		
额定电压·频率	220V~50Hz		
风量调节	急速	中	低
消耗功率(W) <sup>(※)</sup>	19	7	4
运转音(dB)	44	32	18
风量(m <sup>3</sup> /min)	3.5	2.0	1.0
适用面积	普通家庭, 最大适用面积45m <sup>2</sup>		
电源线长度	2.0m		
产品尺寸	高520mmX宽300mmX厚189mm		
产品重量	4.5 kg		

(※) 如果不拔下电源插头, 即使关掉机器, 也会有大约0.8W的消耗。

## 另行出售的配件

### ● 集尘过滤网

型号: F-ZXFP35C



### ● 脱臭过滤网

型号: F-ZXFD35C



## 出现下列情况时, 请联系指定的维修店:

风量指示灯全部闪烁。

主机有故障。

请拔掉电源插头, 联系指定的维修店进行维修。

原产地: 中国

### 广东松下环境系统有限公司

中国广东省佛山市顺德高新区(容桂)朝桂南路2号 邮政编码: 528306

传真: (0757) 28391550 电话: (0757) 28391633

Web Site: <http://panasonic.cn>

发行2010年7月

中国印刷  
DF35C8950ZC  
X0710-0

# Panasonic®

## 使用说明书 空气净化器

型号 F-PDF35C

本产品为室内专用

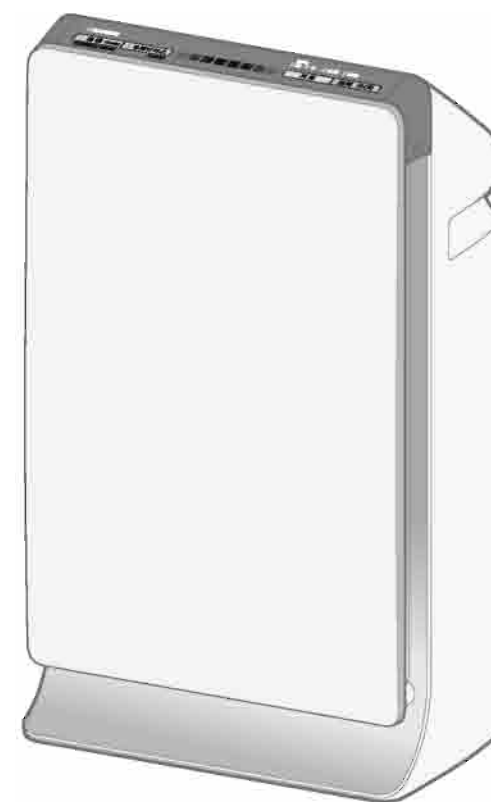

目录	页
各部位名称	3
安全注意事项	4
使用要求	5
准备	6
使用方法	8
维修保养	10
• 更换过滤网的标准	10
• 长期不使用时	11
常见问题解答	12
故障排除	13
更多信息	14
检测报告	15
规格/另行出售的配件	封底

确认与准备

使用方法

维修保养

出现问题时

### 另附保修证

感谢阁下选购Panasonic空气净化器。

● 请仔细阅读本使用说明书, 以便能做到正确使用。

● 特别是在使用前, 请谨记先阅读“安全注意事项”的章节(第4至5页), 以确保安全使用。

● 在阅读使用说明书后, 请连同保修证妥善保管, 以留作日后参考之用。

执行标准: GB 4706.45

采用「室内扬尘捕捉器」技术，获得洁净空气。

■ 「室内扬尘捕捉器」彻底清除地面低层空气中的灰尘。

■ 机身设计纤细紧凑。



# 检测报告

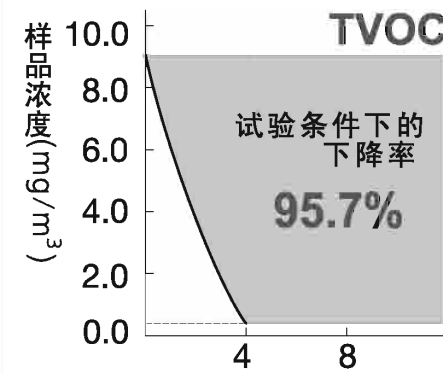
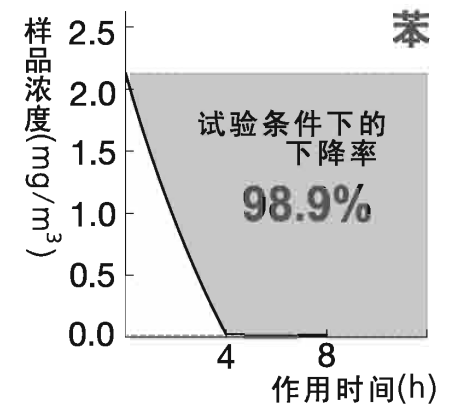
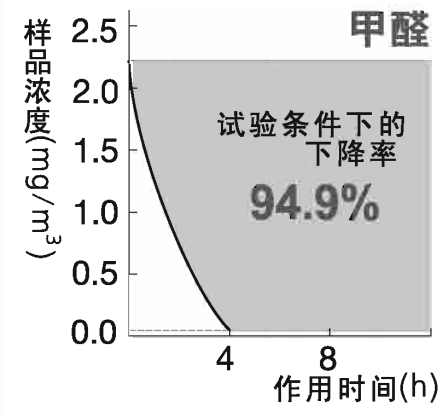

分析项目	放入样品 0h浓度 (mg/m³)	放入样品 4h浓度 (mg/m³)	放入样品 8h浓度 (mg/m³)
甲醛	2.28	0.117	-
	2.22	-	0.0125
苯	2.13	0.024	-
	2.13	-	0.016
TVOC	9.06	0.39	-
	9.06	-	0.30



# 更多信息

## 异味感应器的特征

通过感应器感应空气的污浊程度，然后通过清洁指示显示污浊情况，自动运转的情况下自动选择最佳风量。

- 不能感应细菌以及病毒。
- 附近有暖气机放置等情况下，因室内空气的流动，感应器的工作情况会有变化。

### ■ 感应器的特征

能够感应	<ul style="list-style-type: none"> <li>●香烟、香烛、烹饪、宠物的气味。</li> <li>●化妆品、酒精、喷雾剂类等。</li> </ul>
有时能够感应	<ul style="list-style-type: none"> <li>●蒸汽(水蒸汽)、油烟。</li> <li>●门的开关引发的风和急剧的温度变化等。</li> </ul>

## 集尘过滤网的作用

通过在集尘过滤网中集成生物除菌、超级抗过敏功能，能够抑制过敏物质(花粉、螨虫尸体及粪便)、细菌、霉菌。

- 生物除菌：除菌\*1、杀灭真菌\*2。
- \*1 检测机构：(财)日本食品分析中心  
通过使用标准琼脂培养基的琼脂平板培养法进行确认  
去除方法：与生物除菌接触  
试验对象：过滤器收集的细菌  
检测结果：抑制99%以上 第204051292-002号
- \*2 检测机构：(财)日本食品分析中心  
试验方法：通过防真菌试验方法(晕圈法)进行确认  
去除方法：与生物除菌接触  
试验对象：过滤器收集的真菌  
试验结果：通过晕圈试验确认防真菌效果 第207060074-002号
- 抗过敏原：抑制过敏物质(花粉、尘螨残骸及其粪便)的活动。  
检测机构：大阪市立工业研究所  
试验方法：通过酶免疫测定法确认精制尘螨应变原的降低。  
去除方法：与抗过敏原接触  
试验对象：过滤网收集的过敏物质(螨虫、花粉)  
检测结果：抑制99%以上 大工研报第2127号
- 集尘过滤网会散发出“绿茶儿茶素”、“生物除菌”以及“抗过敏原”特有的气味，但无害。

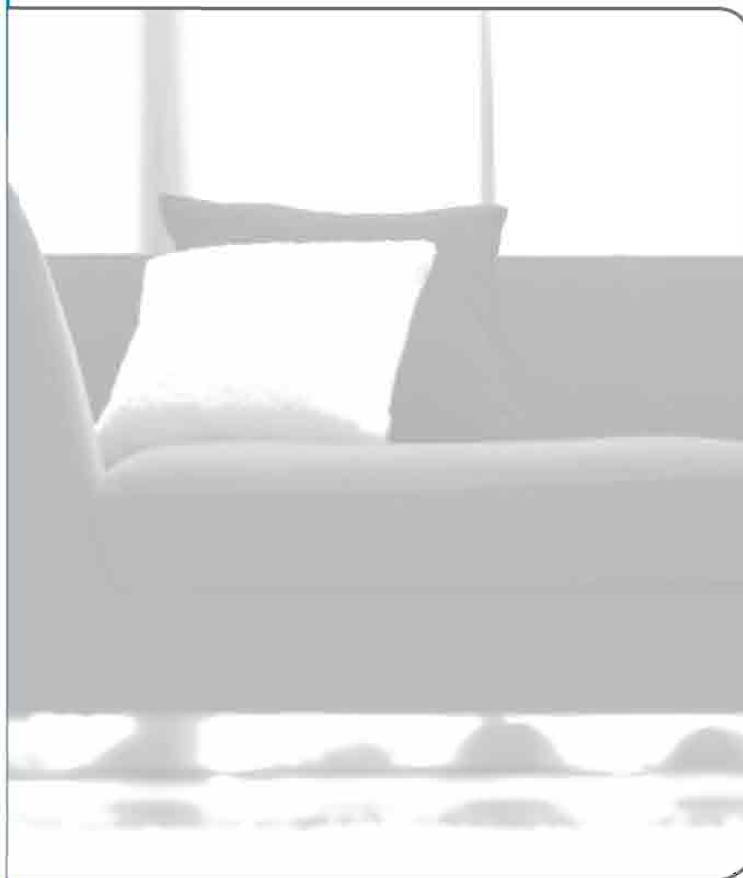

# 各部位名称

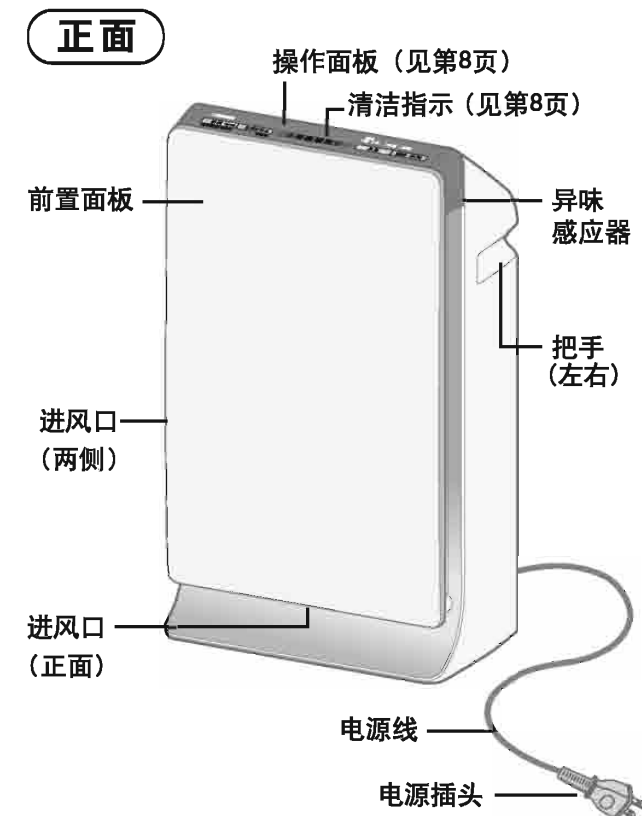

确认与准备

# 安全注意事项

请务必遵守

为了避免对您自己或其他人造成可能的伤害或财物损害，请务必注意以下安全注意事项。

■ 无视或错误理解这些标志，会产生下列两种情况。

 **警告** 本标志所表示的内容为“可能造成人员重伤或死亡”。

 **注意** 本标志所表示的内容为“可能造成人身伤害或其他物品损害”。

■ 务必遵守的内容分类，用标志区分说明如下：

 此标志表示为禁止事项。

 此标志表示为强制事项。



## 为了防止火灾及触电等事故

 **移动或存放时切勿拉扯电源线。**  
(否则可能导致短路或电线内部损坏，发生火灾或触电事故。)

**切勿用湿手接触电源插头。**  
(否则可能会导致触电。)

**切勿损坏电源线或插座。**

- 切勿割划、改装、过度扭曲、拉扯、扭转和拧绞电源线。切勿在电线上放置重物或挤压。  
(可能会导致触电或火灾事故。)
- 要修理电源线或插头时，请与指定的维修店联系。

**切勿使用超出额定值的电源、万能插座或连接设备，只可使用220V 50Hz的交流电源。**  
(使用超出额定值的万能插座或连接设备，可能会导致电源线过热，引起火灾事故。)

 **请将插头完全插入电源插座。**  
(如果插头没有完全插牢，可能会因为过热导致触电，甚至引起火灾事故。)

- 切勿使用已损坏的插头或松动的电源插座。

 **请您定期清洁电源插头。**  
如电源插头上有灰尘，湿气可能会破坏插头的绝缘部分，从而导致火灾事故。

- 拔下电源插头，用干布擦净。
- 电器如果长期不使用，应拔下电源插头。

**在对电器进行维护保养之前，务必确保断开电源。**  
(否则产品可能会突然启动，从而导致触电与受伤)

 **禁止在儿童能够触到的场所使用。**  
(否则会导致触电与受伤)

**禁止使用氯类以及酸性的洗涤剂。**  
(洗涤剂中散发出的有毒气体损害健康。)

**禁止将手指或金属物放入进风口、出风口等缝隙处。**  
(接触产品内部可能造成触电或受伤。)

 **切勿擅自拆开或改装本空气净化器。**  
(擅自拆开或改装电器可能会导致故障或火灾事故。) 请与指定的维修店联系，以便安排修理。

 **切勿弄湿机身。**  
(否则可能会导致因短路而发生火灾和触电事故。)

### 注意

当有以下任何情况出现时，请立即关掉机器的电源。

- 如果某一开关不工作。
- 如果断路器起作用或保险丝烧毁。
- 如果电源线或插头异常发热。
- 如果您发觉有烧焦的异味或异常的声音或振动。
- 如果有其他任何异常现象或故障。

如果机器的电源线损坏了，必须委托该机器的制造厂商、维修服务中心或有资格的技术人员替您更换以防发生危险。

此机不适合伤残人士，知觉障碍人士，智力障碍人士或儿童自行操作。  
如有安全负责人在场监督及提供指导下协助操作此机，则属例外。

请勿让儿童擅自操作此空气净化器。

# 故障排除

首先确认以下事项，如仍不能排除故障时，则请拔下电源插头，送到维修店处修理。

现象	检查 / 解决方法
出风量小	● 集尘过滤网不干净? (见第10页) → 维护保养后仍然无效时，则更换新的过滤网。
机器的气味让人感觉不适	● 机器、前置面板以及集尘过滤网不干净? (见第10-11页) → 维护保养后仍不能解决，则更换新的脱臭过滤网。 (过滤网不能消除香烟中的刺激性成分与一氧化碳。) ● 在有强烈气味的房间中使用过吗? 如果在吸烟或烤肉等有强烈气味场所中使用，可能会需要缩短过滤网的更换周期。 → 在这种环境下使用本产品时，建议同时打开房间的换气系统。
难以净化空气	● 集尘过滤网不干净? (见第10页) → 维护保养后仍然无效时，则更换新的过滤网。
无法设定感应器的灵敏度	● 运转开关是否已经在“开”的位置上? → 灵敏度的设定只能在“关”的状态下进行。

以下情况时，请立即与维修店联系。

风量指示灯全部闪烁	● 主机有故障。 → 请拔下电源插头，将产品交由零售商维修。
-----------	-----------------------------------

# 常见问题解答

提出疑问或送维修店修理之前，请先确认。

**Q1** 为何持续运行时清洁指示灯也一直点亮为红色？

**A** ● 受到蒸汽或喷雾器喷射气体的影响时，有可能会亮红灯。

**Q2** 为何空气明明很混浊，但清洁指示灯却点亮为蓝色？

**A** ● 是否将机器放在了不容易吸到污浊空气的地方，或房间的面积超出了机器的净化能力？（见第5页、封底）

## 注意



### 切勿放置于此类场所

- 不稳定的场所。  
(否则产品可能会翻倒，从而导致受伤)
- 高温、高湿或会弄湿机器的场所，例如浴室。  
(空气净化器可能会漏电而造成触电或火灾事故。)
- 厨房等排放油烟的场所。  
(空气净化器可能会破裂而造成损伤。)
- 使用油或者可燃性气体，并可能出现泄露的场所。  
(可能因引火及机器吸引而导致起火或冒烟。)
- 风口正对动植物的场所。  
(否则会导致风干)



### 切勿让挥发性物质或可燃物品，如香烟或熏香等飘入机内。

(否则可能会发生火灾事故。)



### 切勿使用酒精或稀释剂等溶剂清洁空气净化器，同时也要避免接触喷雾杀虫剂。

(空气净化器可能会破裂而导致损伤，甚至发生短路，以致造成触电或火灾事故。)



### 请勿在有熏香型杀虫药的室内使用本空气净化器。

(否则，化学残留物可能会在机内积聚，然后从出风口中释放而危害身体健康。)  
● 使用杀虫药后，应先让房间彻底通风，然后才可使用本空气净化器。



### 请勿坐在本产品上或倚靠产品。

(否则会导致受伤或产品损坏)



### 移动时应握住左右两边的把手。

(如果握住前置面板，可能会造成产品跌落，从而导致受伤)



### 拔下电源插头时，应手拿插头而不是电线。

(如果直接拉扯电线，则可能会造成短路或损伤电线，从而发生触电事故。)



### 如与加热器同时使用，请保证房间通风。

(否则可能会发生一氧化碳中毒事故。)  
● 本机不能清除一氧化碳。



## 使用要求

### ■ 切勿放置于此类场所。

- 阳光直射和正对空调出风口的场所。  
(可能会造成变形、变质、变色和操作不当。)
- 电视机或收音机附近。  
(否则可能会导致图像模糊和噪音加大)  
请保持1m以上的间距。如果将电源插头插入靠近类似装置的插座中，可能会发生图像模糊或产生噪音等现象。此时，请将电源插头插入其他插座中。

### ■ 如果在同一场所长时间使用。

如果在同一场所持续使用，产品周边的墙壁和地面可能会污损。对本产品进行维修保养时，建议将其从放置场所移开。

## 在这些场所使用，非常有效！

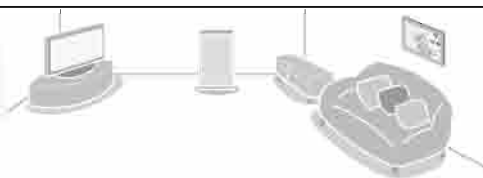

### ■ 针对花粉等室内扬尘，将本产品放置在地上。

由于花粉、灰尘等容易落到地板附近，因此建议将本产品放在房间中平坦的地面上。

### ■ 如果是为了使房间里的空气有效循环。

为了不堵塞进风口和出风口，请将本产品放置在其左右与上方距离墙壁、家具、窗帘等约30cm以上的地方。为了更有效地使用本产品，请保持产品背部距离墙壁至少5cm。

# 准备

## 开机准备

### 1 将开始使用日期填入标签。

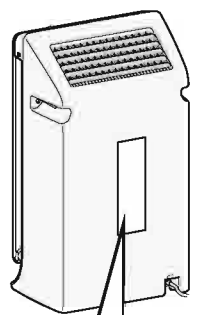

#### 集尘过滤网

更换用集尘过滤网  
型号 F-ZXFP35C  
开始使用日期 年 月 日

#### 脱臭过滤网

更换用脱臭过滤网  
型号 F-ZXFD35C  
开始使用日期 年 月 日

#### 要求

- 进行设置之前，请参阅第 4~5 页上的说明。

## 安装过滤网

### 2 从塑料袋中取出脱臭过滤网。

#### ① 拆卸前置面板。



#### ② 取出过滤网(2种)。

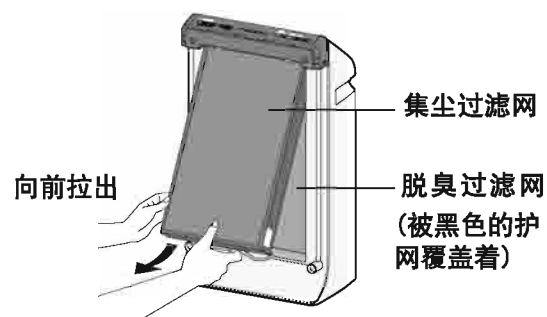

#### ③ 从塑料袋中取出脱臭过滤网。

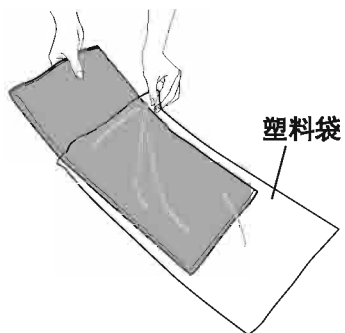

※ 请勿取下脱臭过滤网上黑色的护网。

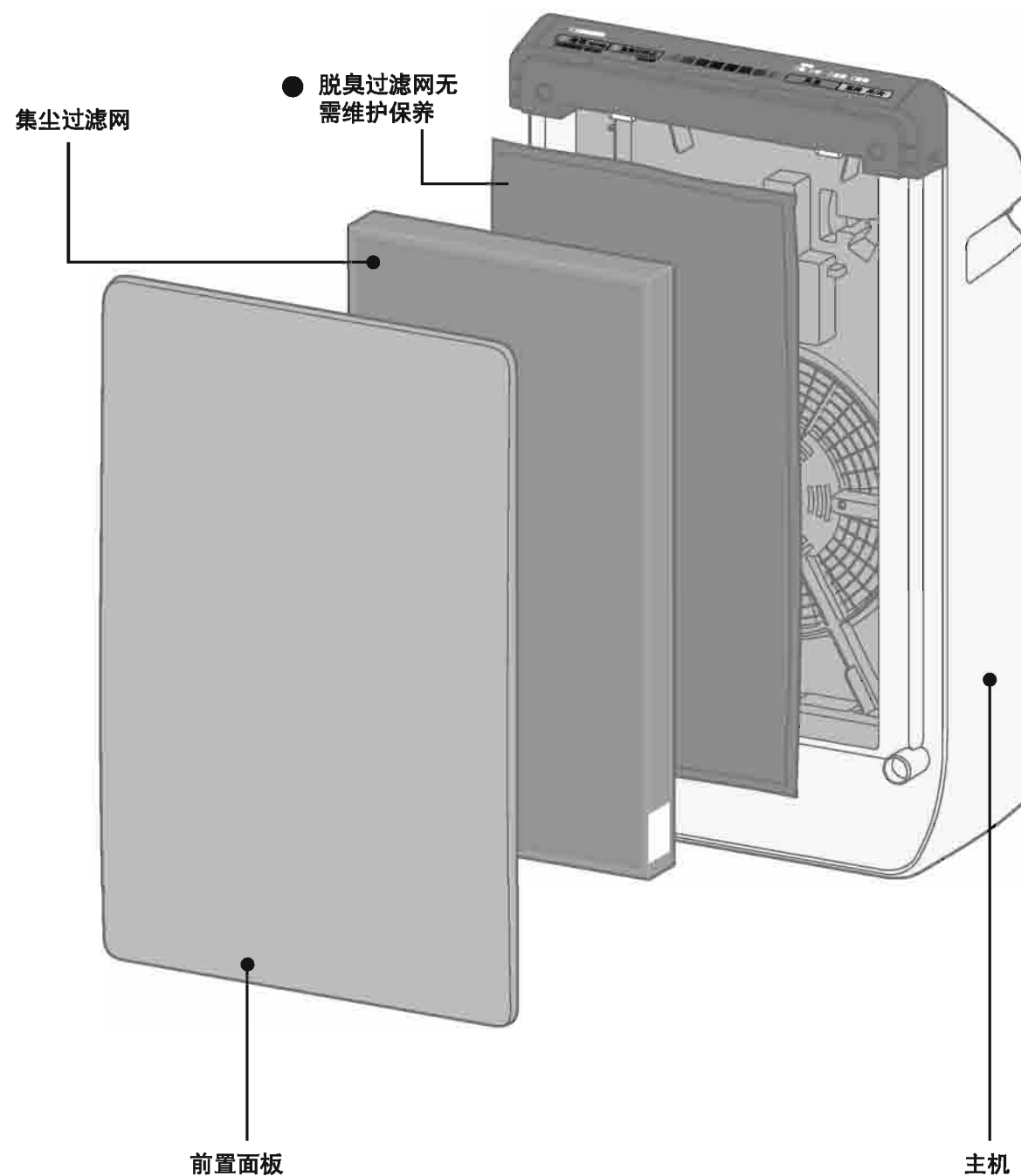

### 长期不使用时

- ① 拔出电源插头。(因为停止时也在耗电。)
- ② 进行维护保养。
- ③ 罩上塑料袋，保管于湿气较少的场所。

# 维护保养

■ 在对电器进行维护保养之前，请确保断开供电电源。

- 禁止使用下面所示的洗涤剂。
- 使用经过化学处理的布料时，请务必按说明操作。



## 注意



### 拆下的前置面板

- 应水平放置于稳定的场所。  
(如果斜靠着放置，可能会因翻倒而导致损坏)



## 主机、前置面板

< 约1个月1次 >

### 使用充分拧干的软布擦拭污垢

- 请勿使用粗布擦拭或用力擦拭，否则会损伤表面。  
(安装方法以及拆卸方法 → 见第6页。)



- 请使用干布擦拭电源插头。

## 集尘过滤网

< 约两周1次 >

### 用吸尘器清除黑色面(正面)的灰尘

毛刷吸嘴  
或缝隙吸嘴

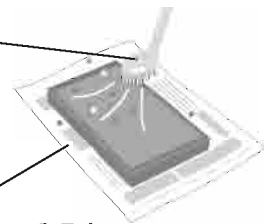

垫上报纸等物品

- 易受损，请勿用力按下后吸尘。
- 背面(白面)无需维护保养。
- 请勿水洗。

## 更换过滤网的标准

过滤网更换指示灯亮起时，表示过滤网已达到使用寿命(约3年1次)

1. 拔下电源插头。
2. 取下前置面板，取出旧集尘过滤网，然后换上新过滤网。  
(有关拆卸与安装方法，请参阅第6~7页上的说明)
3. 记录使用开始日，并贴在产品上(粘贴位置: → 第6页)
4. 插入电源插头。
5. 按住 **睡眠(8小时)** 约3秒钟，过滤网更换指示灯将会熄灭，重置完成。

- 过滤网的更换周期计算标准: 相当于每天吸入6根香烟(日本电机工业会标准 JEM1467)

※ 根据使用场所和实际情况(例如吸烟人数较多的家庭)，过滤网的更换周期可能会缩短。当效果不好时请及时更换。

- 请将用过的过滤网可作为非可燃垃圾处理。

### 要求

- 集尘过滤网未安装时，请勿运转本机。(将失去集尘效果，灰尘进入机内将造成故障。)
- 脱臭过滤网未安装时，请勿运转本机。(将失去脱臭效果。)
- 进行维修时，请勿随意摆放拆卸的零部件。(否则，随意摆放的零部件可能会绊倒路人或造成零部件损坏。)

## 接通电源

## 3 安装过滤网(两种)和前置面板。

- ① 安装脱臭过滤网。  
(没有内外、上下的区分。)

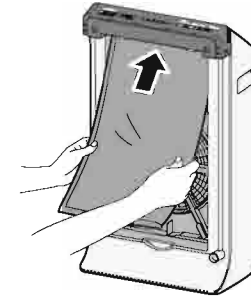

- ② 安装集尘过滤网。

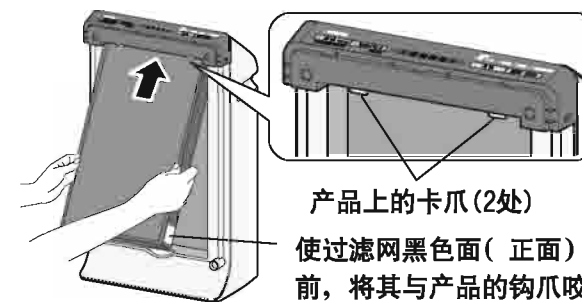

产品上的卡爪(2处)

使过滤网黑色面(正面)朝前，将其与产品的钩爪咬合。

- ③ 安装前置面板。

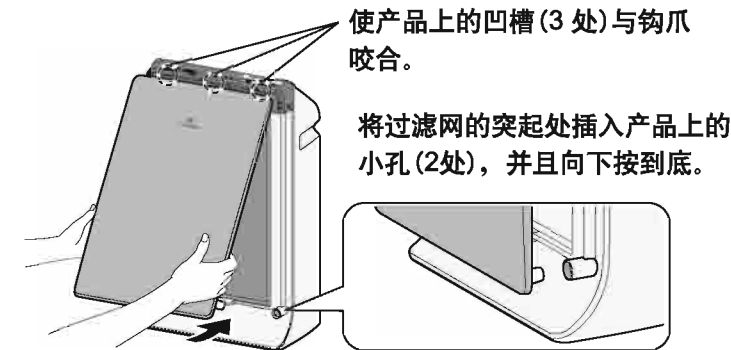

使产品上的凹槽(3处)与钩爪咬合。

将过滤网的突起处插入产品上的小孔(2处)，并且向下按到底。

※ 使用前请务必先安装前置面板。

### 要求

- 请勿强行向下按集尘过滤网。  
(可能出现破损)



## 4 插入电源插头。

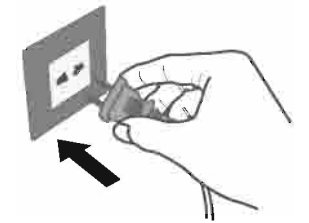

- 因为异味感应器以插入电源插头时的空气洁净度作为基准，所以当室内空气清洁时(如没有烟味时)，建议插入插头。(异味感应器的基准会根据室内的空气洁净度自动更新)

# 使用方法

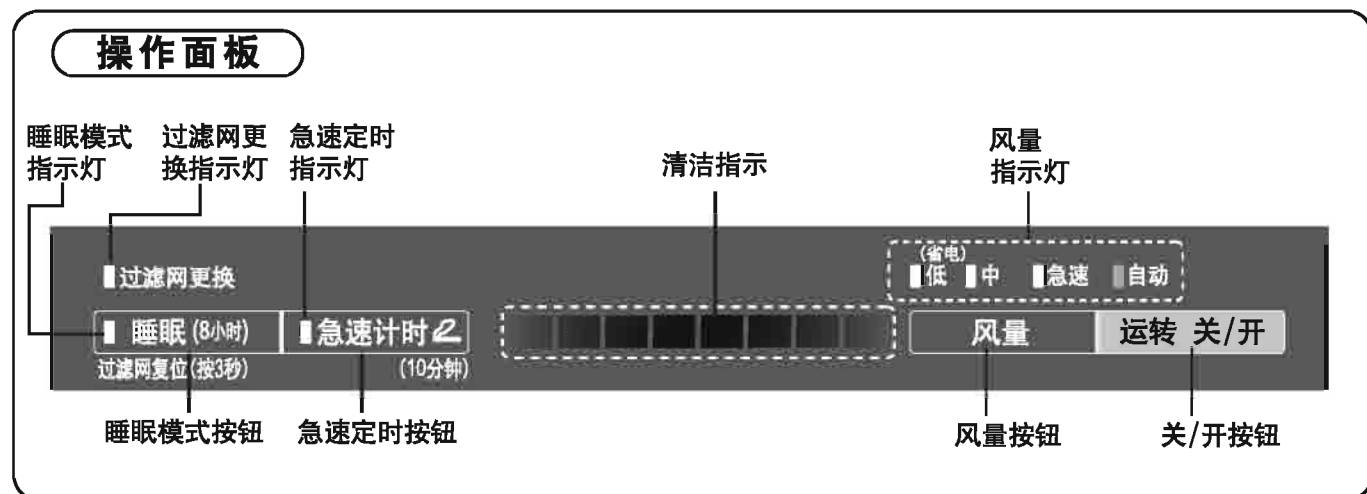

### 睡眠 (8小时)

**睡眠 (8小时)** (指示灯亮灯)

按下此按钮后，清洁指示灯熄灭，低速运行开始。8个小时后睡眠模式运行结束，(睡眠模式指示灯熄灭)

- 若要取消再次按下(指示灯熄灭)

### 清洁指示

通过“异味感应器”检测空气中的污染物，并通过信号灯(指示灯)进行提示。

干净  
有点污浊  
污浊

#### 若要关闭清洁信号灯

- 如休息时可以关闭清洁信号灯。
- 运行过程中，同时按住 **睡眠 (8小时)** 和 **风量** 约三秒钟。(再次按下按钮即可打开清洁信号灯)

### 急速计时

**急速计时** (指示灯亮灯)

按下此按钮后，“急速”运行模式开始。急速计时运行过程中，清洁指示灯闪烁为蓝色和红色10分钟后，急速运行模式结束，恢复到之前运行模式。

- 若要取消再次按下(指示灯熄灭)

### 想改变感应器灵敏度时

根据放置场所与实际需要，可以调节感应器的灵敏度。

- 在“待机”状态下，同时按住 **急速计时** 与 **风量** 按钮。(风量指示灯依次点亮)
- 达到所需灵敏度后，松开按钮。

传感器灵敏度  
低 中 高

省电  
低 中 急速 自动

风量 运转 关/开

- 灵敏度较差的请设定为高。
- 初次使用时，以及重新插上电源插头时，产品的默认状态为“中”。

## 1 开始运转



- 当初次使用或将电源插头重新插入插座时，产品将以自动风量模式开始运行。(在约5秒钟的时间内，清洁信号灯将闪烁为蓝色和红色，自动运行模式开始)
- 上述以外的情况下，产品会以上次停止时的风量开始运行。
- 异味感应器处在准备状态时，不论在何种运行模式下，“自动”灯都会闪烁。(重新插上电源插头时也会同样闪烁。)

## 2 选择风量

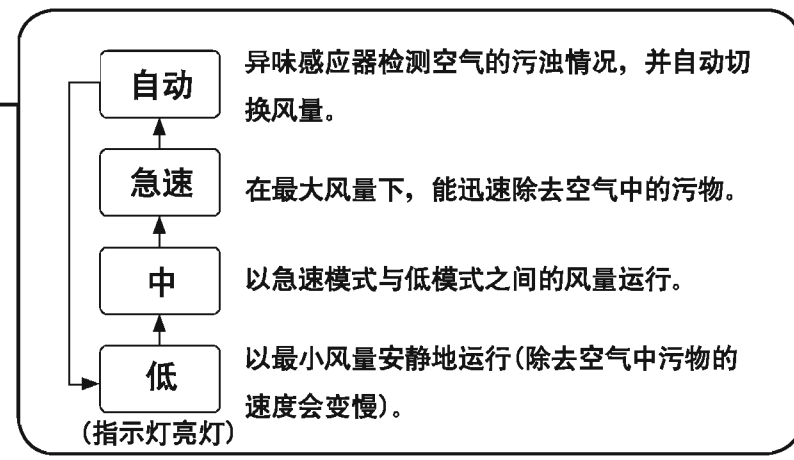

## 3 停止运转

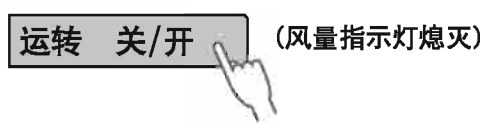

### 注意

移动时

- 应握住左右两边的把手(如果握住前置面板，可能会造成产品跌落，从而导致受伤)