

# Panasonic®

## 使用说明书

## 空气净化器

# 型号 F-PDM60C

本产品为室内专用

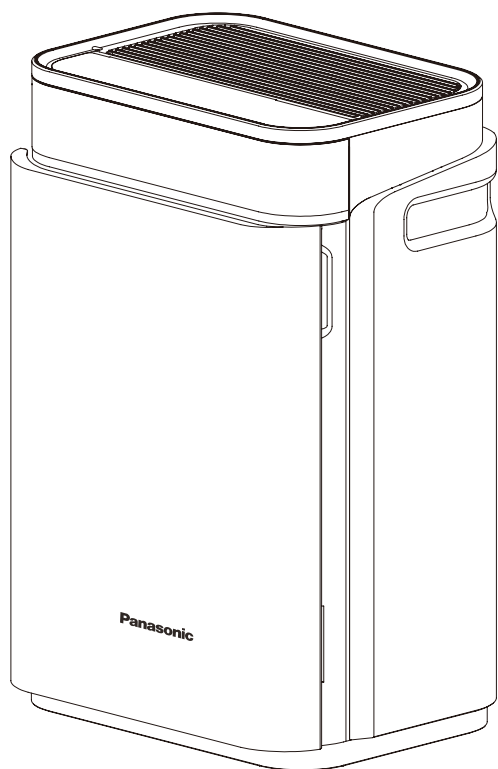

### 目录

安全注意事项 .....	3~4	确认与设置
设置与使用要求 .....	4	
主要部件名称 .....	5	
设置 .....	6~7	使用方法
使用方法 .....	8~9	
• 关/开·风量 .....	8	
• 定时·儿童安全锁 .....	9	维护保养
维护保养 .....	10~11	
• 清洁方法 .....	10	
• 更换过滤网 .....	11	其他信息
• 长期闲置时 .....	11	
更多信息 .....	12~13	
常见问题解答 .....	14	
故障排除 .....	14	
检测报告 .....	15	
规格 .....	15	
自选配件 .....	末页	

### 附保修证

感谢您选用Panasonic产品。

使用和维护产品前，请仔细阅读本使用说明书。

使用前请务必先阅读“安全注意事项”。(第3~4页)

不遵照本说明书进行操作有可能导致受伤或财产损失。

请妥善保管好此说明书以备日后参考。(保留备用)

购机时请认真填写保修证，并经销售店填写盖章后妥善保管以作日后保修用。

执行标准：GB4706.45 Q/GPS 004

## 高效“集尘脱臭过滤网”和“【宝贝护盾】功能(前面板智能上浮)”给您带来清新洁净的空气

- 高效集尘脱臭过滤网强力过滤PM2.5、甲醛
- 检测到过敏原等空气污染物时，【宝贝护盾】功能开启，前面板智能上浮，进行强力吸附
- 配备PM2.5浓度数字显示，时刻了解室内PM2.5的污染情况
- 配备异味指示灯，时刻了解室内异味的污染情况

### ■ 关于【宝贝护盾】功能(前面板智能上浮)(第13页)

灰尘感应器检测到过敏原等空气污染物达到设定程度以上时，【宝贝护盾】功能开启，前面板智能上浮，强力去除污染物。



### ■ 关于亮度感应功能(第12页)

通过亮度感应器检测室内亮度，能自动调节指示灯的亮度以及风量大小。就寝时室内变暗，指示灯变暗或熄灭并以低速风量运转。

# 安全注意事项

请务必遵守

为了避免对您或其他人造成伤害或财物损害，请务必遵守安全注意事项。

■ 以下标志是根据错误使用所产生的危险或受伤程度进行分类。



## 警告

本标志所表示的内容为“不遵守的话可能造成人员死亡或重伤”。



## 注意

本标志所表示的内容为“不遵守的话可能造成人身轻伤或财物损害”。

■ 以下标志为务必遵守的指示种类。（下列标志为例子。）



此标志表示禁止事项。



此标志表示强制事项。



## 警告



- 移动或存放时禁止拉扯电源线。  
(否则电源线可能会损坏，导致火灾或触电。)
- 禁止损坏电源线或电源插头。
  - 禁止切割、改装、过度扭曲、拧绞、挤压电源线、使电源线靠近热源以及在电源线上压放重物等。  
(否则电源线可能会损坏，导致火灾或触电。)
- 禁止使用额定电压(220 V~ 50 Hz)以外的电源。  
(否则电源线可能会过热，导致火灾。)
- 禁止将手指或金属物放入进风口、出风口等缝隙处。  
(否则可能会接触到产品内部，导致触电或受伤。)
- 禁止用湿手接触电源插头。  
(否则可能会触电。)
- 禁止弄湿机体。  
(否则可能会短路，导致火灾或触电。)

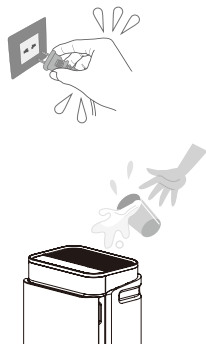

- 禁止擅自拆开或改装本产品。  
(否则产品可能会异常动作或起火，导致火灾或触电。)
- 需要维修时请联系客户咨询服务中心或经销商。



- 当有以下的任何情况出现时，请立即停止使用本产品并拔出电源插头。  
(否则可能会导致触电、起火或冒烟。)  
<异常·故障的例子>
  - 移动电源线时，产品运转停止。
  - 如果任何控制按钮故障。
  - 如果断路器起作用或保险丝烧毁。
  - 如果电源线或电源插头异常发热。
  - 如果您发觉有烧焦的异味或异常的声音或振动。
  - 如果有其他任何异常现象或故障。
- 立即停止运转，拔出电源插头，联系客户咨询服务中心或经销商进行检查、维修。
- 请定期清洁电源插头。  
(如果电源插头上有灰尘，湿气可能会破坏插头的绝缘部分，导致火灾。)
  - 拔出电源插头，用干布擦净。
  - 产品长期不使用时，应拔出电源插头。
- 维护保养产品前，请务必拔出电源插头。  
(否则产品可能会突然运转，导致触电或受伤。)
- 请将电源插头完全插入电源插座。  
(如果电源插头没有完全插牢，可能会电源线过热导致火灾或触电。)
  - 禁止使用已损坏的电源插头或松动的电源插座。
- 如果电源软线损坏，为了避免危险，必须由制造商、其维修部或类似部门的专业人员更换。  
(否则可能会导致火灾或触电。)

## ⚠ 注意



### ■ 禁止放置本产品于以下场所。

- 不平稳的场所。  
(否则产品可能会翻倒, 导致受伤。)
- 浴室等高温、高湿或会弄湿产品的场所。  
(否则产品可能会漏电, 导致火灾或触电。)
- 厨房等排放油烟的场所。  
(否则产品可能会破裂, 导致受伤。)
- 使用油、可燃性气体或可能出现泄漏的场所。  
(否则吸入产品内可能会起火, 导致火灾。)
- 风口正对动植物的场所。  
(否则可能会导致动物不适、植物风干。)

### ■ 禁止使用汽油或其他挥发性混合溶剂擦拭产品, 以及把杀虫剂喷到产品上。 (否则产品可能会破裂或短路, 导致受伤、火灾或触电。)

### ■ 烟熏型杀虫剂使用时, 禁止运转产品。 (否则产品内可能会积聚药物, 然后从出风口排出, 危害身体健康。)

→ 使用杀虫剂后, 应先让房间彻底通风, 然后才可运转产品。

### ■ 禁止在产品出风口处放置物品, 如书本, 衣物等。 (否则堵塞出风口, 可能会导致冒烟、起火。)



### ■ 禁止坐、靠本产品。

- (否则产品可能会翻倒, 导致受伤。)
- 有小孩的家庭要多加注意。

### ■ 禁止将点燃的香烟、香火等可燃物接近产品。 (否则易燃物可能会被吸入产品内起火, 导致火灾。)



### ■ 请手持插头部位拔出电源插头。 (否则电源线可能会损坏, 导致火灾或触电)

### ■ 与燃烧器具一起使用时, 需保持空气流通。

- (否则可能会导致一氧化碳中毒。)
- 本产品不能去除一氧化碳。

### ■ 请握住两侧把手, 请勿握住前面板移动产品。

- (否则可能发生滑落, 导致受伤。)



■ 本产品不适合有残疾、智障或精神障碍的人士或缺乏经验、常识者(包括儿童)维护使用, 除非在负责他们安全的人士的看护或指导下使用。

在维护保养期间, 儿童应该有人进行看护, 以防将产品当做玩具。

## 设置与使用要求

### ■ 请勿设置本产品于以下场所。

- 阳光直射、被空调吹到或受热等场所。  
(否则可能会造成变形、老化、变色或误动作。)
  - 电视机及收音机等物体附近。  
(否则可能会导致影像紊乱以及杂音。)
- 距离1 m以上设置。

### ■ 在同一场所长时间使用时。

在同一场所长时间使用时, 产品周围的墙壁及地板会脏污。建议进行产品维护保养时, 改变设置场所。

### ■ 请勿与电视机、收音机等设备使用同一插座。

- (电源插头插入时有可能产生影像紊乱以及杂音。)
- 请将电源插头插到其他插座上。

### ■ 请勿在产品操作面板上放置物品。

- (否则可能会导致产品操作错误或故障。)

### ■ 使用时注意请勿将金属物品(手表、手机等)触碰到操作面板。

- (否则可能会导致产品运转状态发生变化。)

## 在这些场所使用, 非常有效!

### ■ 针对PM2.5、室内扬尘等。

由于PM2.5、灰尘等容易落到地板附近, 建议将本产品放在房间中平坦的地面上。

### ■ 使房间里的空气有效循环。

请将本产品设置在其左右与上方距离墙壁、家具、窗帘等约30 cm以上的场所, 否则污染物难以吸入机体。为了更有效地使用本产品, 请保持产品背部距离墙壁至少1 cm。

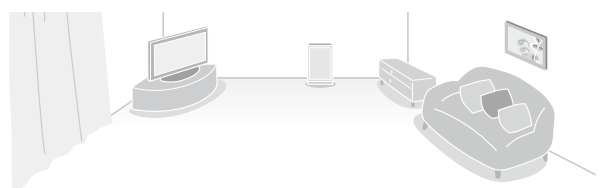

# 主要部件名称

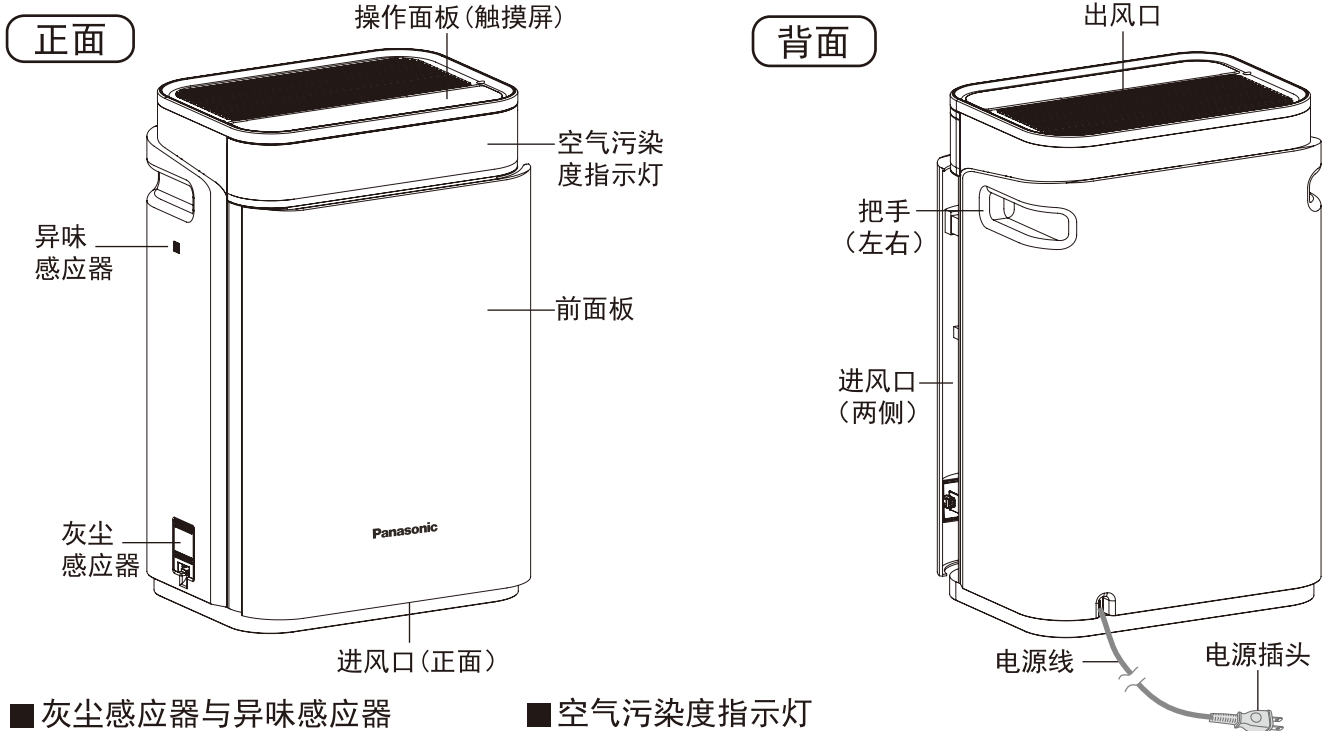

确认与设置

## ■ 灰尘感应器与异味感应器

灰尘感应器检测PM2.5(0.3~2.5 μm大小的悬浮颗粒)等, 异味感应器感应烟味等空气污染物。感应器灵敏度可调节。(第13页)

## ■ 空气污染度指示灯

显示灰尘感应器及异味感应器检测的空气污染程度。空气污染度指示灯可关闭。(第14页Q5)  
 蓝色: 表示干净  
 紫色: 表示有点脏  
 红色: 表示脏

## 操作面板

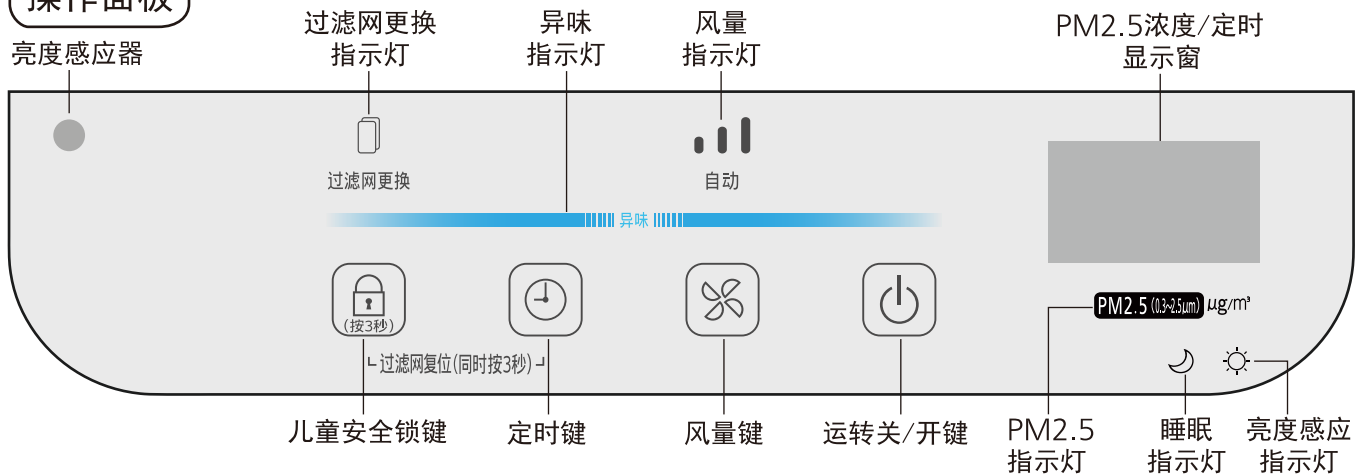

## ■ 亮度感应器

检测室内亮度。就寝时, 室内变暗, 自动调节各种指示灯的亮度及风量大小。(第12页)

## ■ 过滤网更换指示灯

指示灯亮起提示需更换集尘脱臭过滤网。(第11页)

## ■ 异味指示灯

显示异味感应器检测的异味污染程度。  
 蓝色: 表示无异味  
 紫色: 表示有轻微异味  
 红色: 表示有严重异味

## ■ 风量指示灯

指示当前的风量状态。(第8页)

## ■ PM2.5浓度/定时显示窗

- 显示灰尘感应器检测的PM2.5浓度, 可能会与其他机构检测的数值有差异。
- PM2.5浓度显示最大值为600 μg/m<sup>3</sup>, 根据环境变化有可能超过600 μg/m<sup>3</sup>。
- 进行定时设置时, 将显示定时时间。(第9页) 定时设置完成后约10秒, 将自动跳转显示PM2.5浓度。

## ■ 亮度感应指示灯

指示灯亮起提示亮度感应器正在感应室内亮度。

## ■ 睡眠指示灯

指示灯亮起提示当前为睡眠模式。(第9页)

## ■ PM2.5指示灯

PM2.5浓度/定时显示窗显示PM2.5浓度时, 该指示灯会同时亮起。

# 设置

## 开机准备

### 1 从包装塑料袋中取出集尘脱臭过滤网并填写开始使用日期。

① 拆下前面板。

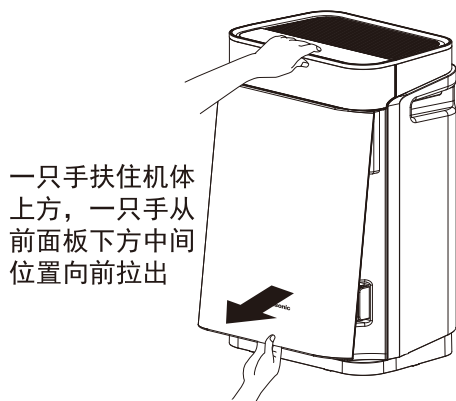

② 拆下预过滤网。

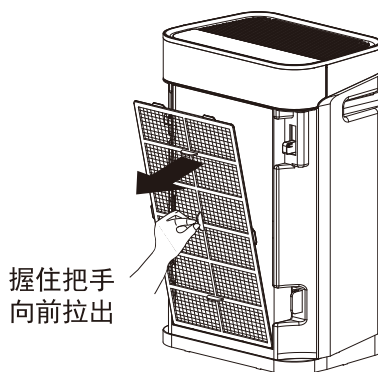

③ 拆下集尘脱臭过滤网。

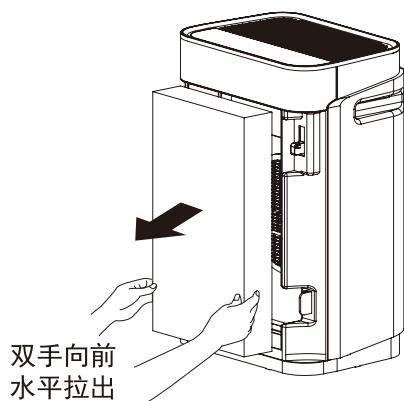

④ 从包装塑料袋中取出集尘脱臭过滤网。

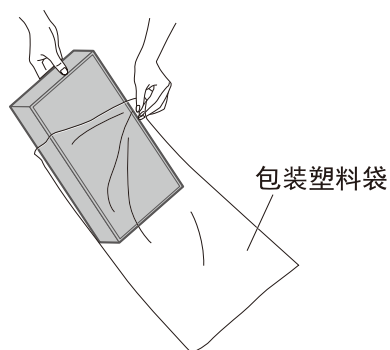

⑤ 在集尘脱臭过滤网的标签上填写开始使用日期。

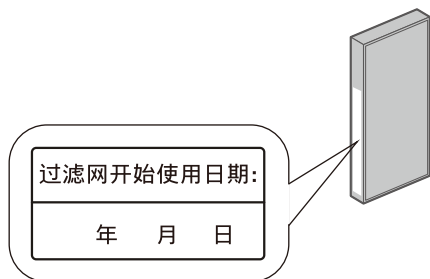

#### 提示事项

设置前请务必先阅读“安全注意事项”和“设置与使用要求”。(第3~4页)

# 设置

## 安装过滤网

### 2 安装过滤网和前面板。

- ① 安装集尘脱臭过滤网。  
(有内外的区分, 黑色面(正面)朝外;  
无上下的区分。)

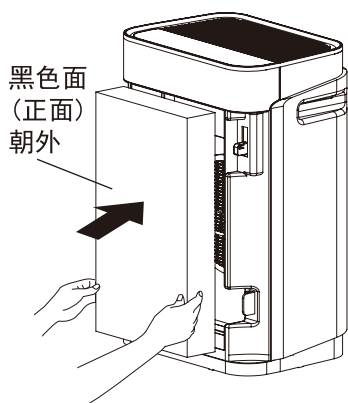

- ② 安装预过滤网。  
(有内外的区分, 带把手面朝外;  
无上下的区分。)  
先将底部2个卡位扣入, 再将顶部  
2个卡位扣入, 最后将侧面2个  
卡位扣入机体安装孔中。

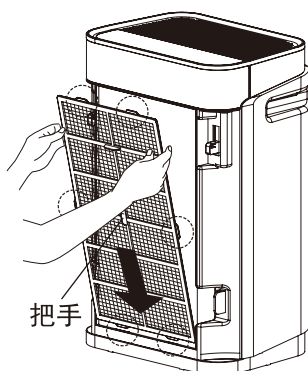

- ③ 安装前面板。  
先将前面板下端装入机体, 再将上端装入机体。

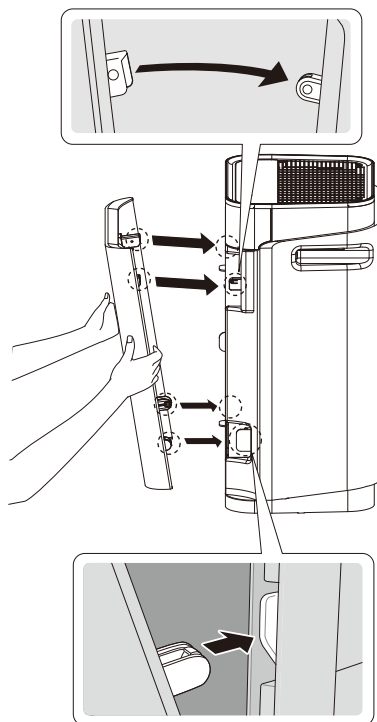

#### 提示事项

使用前请务必安装好前面板。

## 接通电源

### 3 插入电源插头。

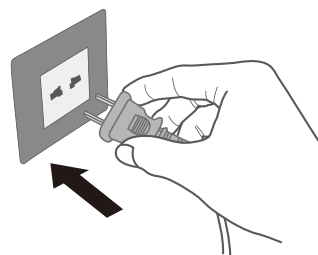

■ 因为异味感应器以插入电源插头时的空气洁净度作为基准, 建议当室内空气洁净时(如没有烟味时)插入电源插头。(异味感应器的基准会根据室内的空气洁净度自动更新。)

■ 插入电源插头, PM2.5浓度/定时显示窗显示PM2.5浓度。

■ 按下  按钮, 空气污染度指示灯闪烁约5秒。



# 使用方法

- 本产品操作面板为触摸屏，使用时请注意。
- 操作面板上的指示灯只有在产品运转亮起时才能显示出来。

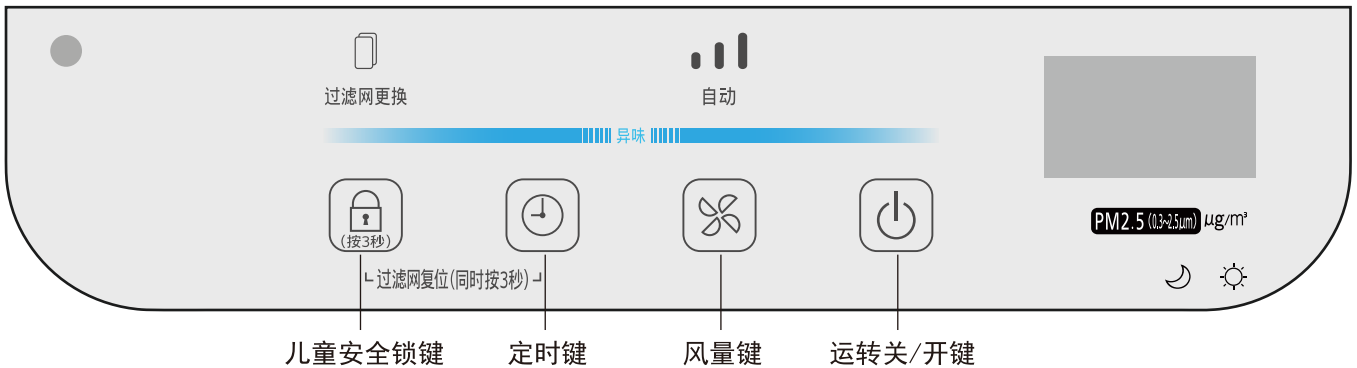

## 关/开



### 开始或停止运转。

触摸此键(伴随有音乐声)产品开始运转。  
初次运转时以风量自动模式运转；  
之后以上次停止运转时的模式运转。

- 再次触摸此键(伴随有音乐声)，产品停止运转。

### 提示事项

产品停止运转后且未断电时，PM2.5浓度/定时显示窗仍会显示当前的PM2.5浓度。

## 风量



### 选择合适的风量净化空气。

每触摸一下，风量指示灯将按下图顺序进行切换。

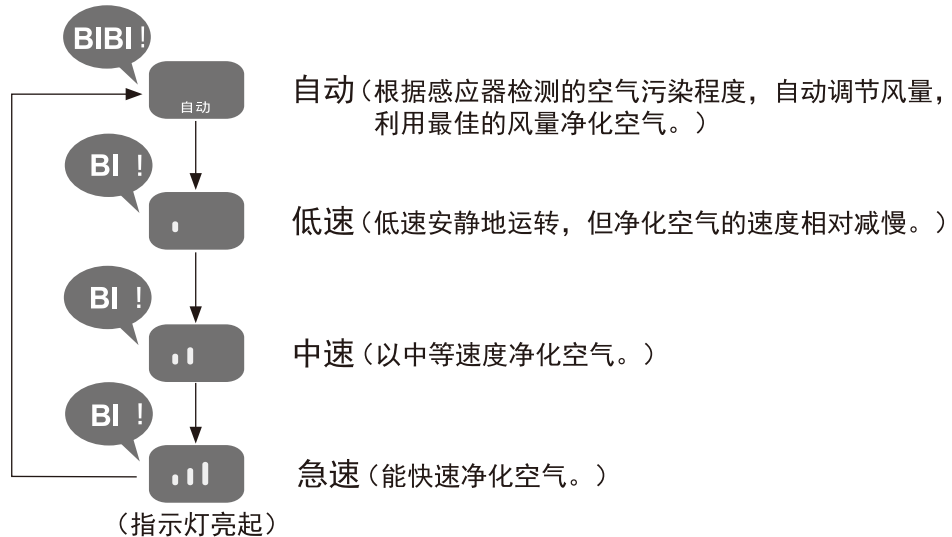



# 使用方法

## 定时

进行定时运转。



(触摸键亮起)

每触摸一下，PM2.5浓度/定时显示窗将按下图顺序进行切换。

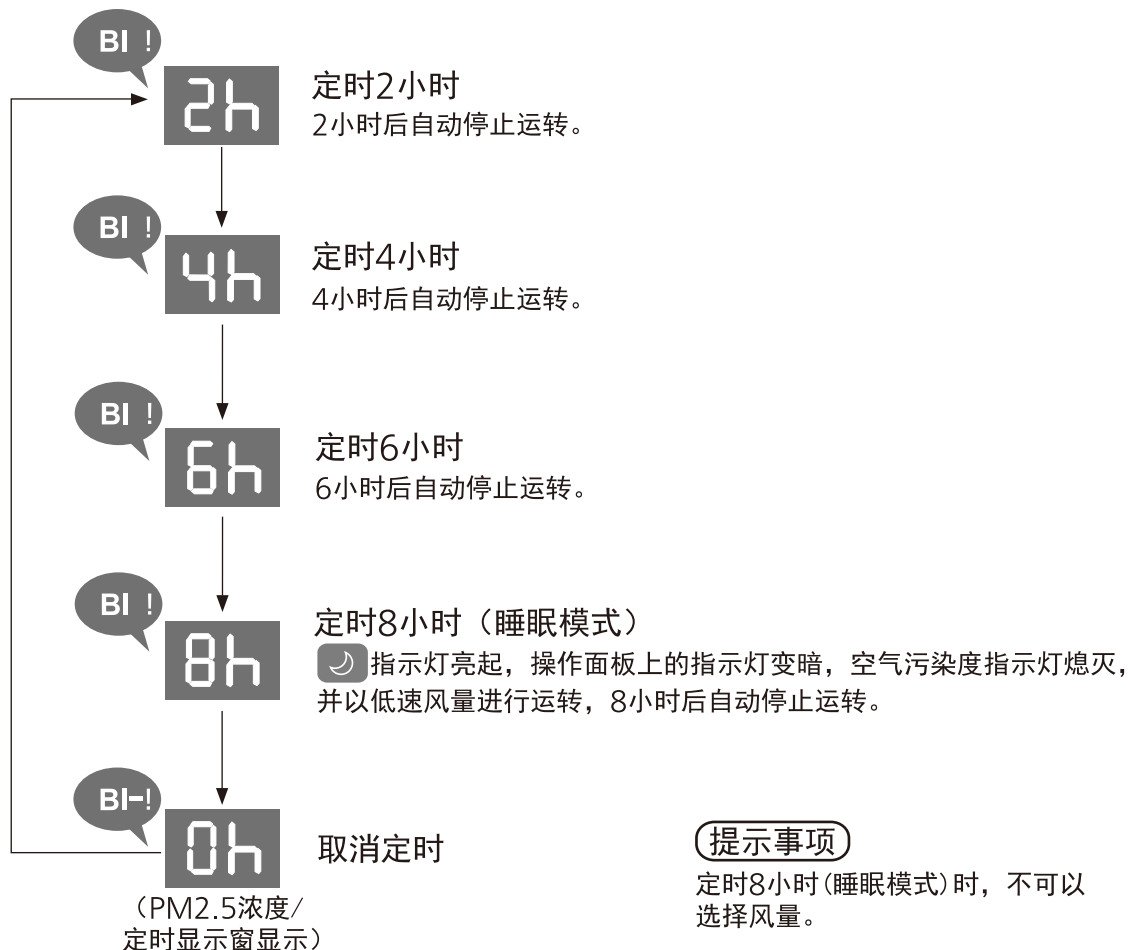

## 儿童安全锁

防止儿童误操作。



(触摸键亮起)

触摸此键3秒，儿童安全锁设置完成。

设置后，按此键以外的其他键将无法操作，并发出“BI-BI-”的声音。

■ 再次触摸3秒，取消儿童安全锁设置。

### 提示事项

如果产品运转时停电了，当再次来电时，产品将自动重启并以断电时的模式进行运转。（儿童安全锁功能除外）

# 维护保养



## 警告



维护保养产品前，请务必拔出电源插头。

(否则产品可能会突然运转，导致触电或受伤。)

## 提示事项

禁止使用如右图所示的洗涤剂。



- 使用经过化学处理的抹布时，请务必按说明操作。
- 进行维护时，请勿随意摆放拆卸的零件。(否则可能会绊倒路人或造成零件损坏。)
- 集尘脱臭过滤网未安装时，请勿运转本产品。(否则将失去除尘脱臭效果，灰尘进入产品内可能造成故障。)

## 清洁方法

### 灰尘感应器 (约3个月1次)

用干棉棒去除镜片上的污渍

- ① 拆下灰尘感应器盖，如下图。
- ② 使用如图所示的干棉棒进行擦拭。

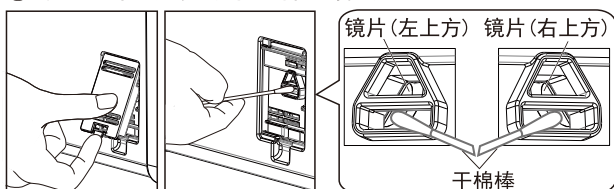

- 定期擦拭镜片。(带有湿气以及被香烟的烟油污染后，有可能无法进行正常感应。)
- 请勿将干棉棒插入到镜片以外的其他部位。
- 看不清楚时可用灯光照射。
- 请务必在拔出电源插头的状态下进行操作。

### 前面板及机体 (约每月1次)

使用充分拧干的软布擦拭污渍  
拆卸及安装方法见第6~7页。

- 请勿使用粗布擦拭或过度用力擦拭，否则会损伤表面。
- 请使用干布擦拭电源插头。

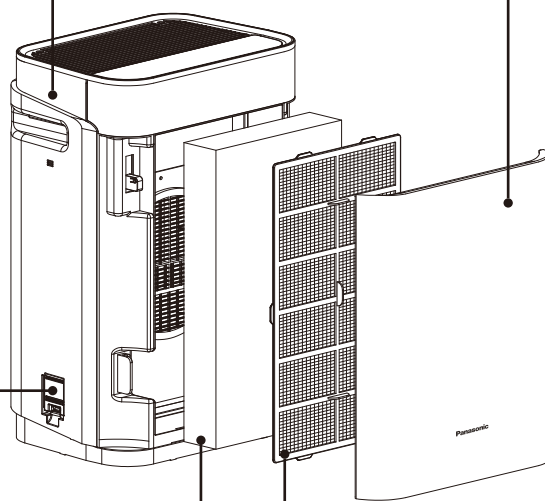

### 集尘脱臭过滤网 (约2周1次)

用吸尘器等去除黑色面(正面)的灰尘  
拆卸及安装方法见第6~7页。

- 吸尘时请勿用力按压，否则过滤网可能会受损。
- 白色面(背面)无需进行维护保养。
- 请勿水洗。

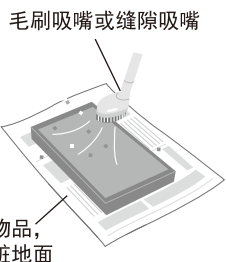

### 预过滤网 (约每月1次)

进行水洗

拆卸及安装方法见第6~7页。

将软抹布放入温水或加有中性厨房洗涤剂的水中浸湿，然后擦洗去除污渍。

# 维护保养

## 更换过滤网

(自选配件：末页)

	集尘脱臭过滤网
更换周期	过滤网更换指示灯亮起时*

※ 根据使用环境污染程度等的不同，过滤网更换指示灯亮起的时间也会不同。滤网更换指示灯是根据滤网对固体颗粒物的收集情况而设定的，当固体颗粒物的收集达到一定的程度后收集能力降低时，将提示滤网更换。指示灯对气味是没有设置更换提示的。

■ 更换过滤网前，请在新集尘脱臭过滤网的标签上记录开始使用日期。(第6页)

■ 更换过滤网后，请插入电源插头，再同时触摸  与  键约3秒，过滤网更换指示灯熄灭则重置完成。

### 提示事项

■ 达到更换周期的过滤网即使清洁干净也不可再使用，请将它作为不可燃垃圾处理。

■ 如果在有芳香剂、香烟或烤肉等气味浓烈的环境下(特别是酒店)使用，异味有可能会附着在过滤网上，当过滤网的吸附能力达到饱和后，气味也会因吸附过盈而随风再次被吹出。当发生以上情况时，请对集尘脱臭过滤网进行维护保养；若保养后仍有异味吹出，即使过滤网更换指示灯没有亮起也请更换集尘脱臭过滤网。另外，若经常在气味浓烈的环境下使用，建议定期针对室内开窗进行通风换气。

## 长期闲置时

① 停止运转产品，并拔出电源插头。(因为停止工作时也耗电。)

② 需进行维护保养。

③ 盖上塑料袋并存放于干爽处。

(倒置或平放可能会导致产品发生故障。)

# 更多信息

## 关于集尘脱臭过滤网

能够抑制细菌。(过滤网表面的黑色网具有抗菌作用。)

检测机构: 广州工业微生物检测中心

检测方法: 通过吸收法确认抗细菌率 (GB 21551.2-2010附录B吸收法)





检测对象: 大肠杆菌AS1.90与金黄色葡萄球菌AS1.89

检测结果: 抑制99%以上 (大肠杆菌AS1.90>99.99%, 金黄色葡萄球菌AS1.89>99.99%)

## 关于亮度感应功能

通过亮度感应器感应室内亮度, 能自动调节指示灯的亮度以及风量大小。  
就寝时室内变暗, 指示灯变暗或熄灭并以低速风量运转。

■ 亮度感应模式可设置。(出厂时的设置为“亮度感应1”)

① 产品停止运转的状态下, 触摸  键约3秒, 此时所有触摸键亮起, 过滤网更换指示灯闪烁。在此状态下同时触摸  和  键约3秒, 亮度感应指示灯  亮起, PM2.5浓度/定时显示窗的数字依次亮起。

如下:

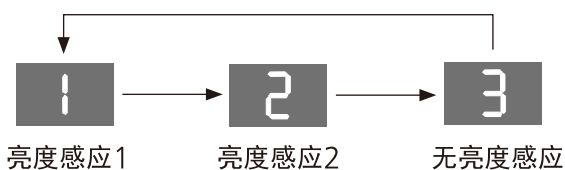

② 达到所需设置模式时, 请松开触摸键。

### 提示事项

将风量设置为急速、中速或低速时, 风量将不能自动调节。

亮度感应模式	指示灯	室内亮度		
		亮	微暗	暗
亮度感应1	操作面板	灯不变	灯不变	灯变暗
	空气污染度指示灯	灯不变	灯变暗	灯熄灭
亮度感应2	操作面板	灯不变	灯不变	灯变暗
	空气污染度指示灯	灯不变	灯变暗	灯变暗
无亮度感应	操作面板	灯不变	灯不变	灯不变
	空气污染度指示灯	灯不变	灯不变	灯不变

# 更多信息





## 关于异味感应器 · 灰尘感应器

检测空气污染物，通过污染度指示灯显示污染程度。

在“风量自动”运转时，根据检测的污染物，选择最佳的风量净化空气。

感应器	感应范围	有可能感应
异味感应器	<ul style="list-style-type: none"> <li>• 香烟、香火、烹饪、宠物的气味</li> <li>• 化妆品、酒精、喷雾剂类等</li> </ul>	<ul style="list-style-type: none"> <li>• 蒸汽（水蒸汽）、油烟</li> <li>• 开关门时的风或急剧的温度变化等</li> </ul>
灰尘感应器	<ul style="list-style-type: none"> <li>• PM2.5 (0.3~2.5 μm大小的悬浮颗粒)</li> <li>• 室内扬尘（灰尘、壁虱的尸体·排泄物、霉菌孢子、花粉等过敏原）</li> <li>• 烟（香烟、香火等的烟）</li> </ul>	<ul style="list-style-type: none"> <li>• 油烟、雾状的水滴</li> </ul>

■ 感应器的灵敏度可调节。（出厂时的设置为“中感应度”）

- ① 产品停止运转的状态下，触摸  键约3秒，此时所有触摸键亮起，过滤网更换指示灯闪烁。在此状态下同时触摸  和  键约3秒，PM2.5指示灯  亮起，PM2.5浓度/定时显示窗的数字依次亮起。如下：



- ② 达到所需设置模式时，请松开触摸键。

### 提示事项

- 在靠近加热器的场所使用时因室内空气的流动，感应器的工作状况有可能会发生变化。
- 不能够感应细菌以及病毒。

## 关于【宝贝护盾】功能(前面板智能上浮)

灰尘感应器检测到过敏原等空气污染物达到设定程度以上时，【宝贝护盾】功能开启，前面板智能上浮，强力去除污染物。

空气污染状态	空气污染度指示灯	异味指示灯	前面板的状态	插图
空气洁净	蓝色	蓝色	不动作或复位	Ⓐ
灰尘感应器检测到的空气污染物达到设定程度以上时	红色或紫色	蓝色或红色或紫色	上浮	Ⓑ
灰尘感应器检测到的空气污染物未达到设定程度，且未检测到异味时	紫色	蓝色	不动作或复位	Ⓐ
灰尘感应器检测到的空气污染物未达到设定程度，且检测到异味污染轻微时	紫色	紫色	不动作或复位	Ⓐ
灰尘感应器检测到的空气污染物未达到设定程度，且检测到异味污染严重时	红色	红色	不动作或复位	Ⓐ

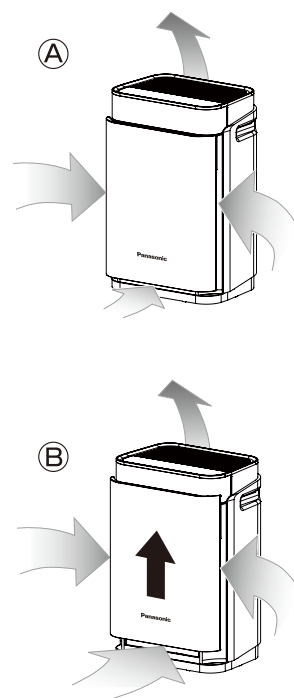

### 提示事项

- 【宝贝护盾】功能(前面板智能上浮)只与灰尘感应器检测到的过敏原等空气污染程度有关，与异味感应器检测的异味污染程度及PM2.5的显示值无关。
- 空气状态改善后，前面板的复位会存在一定的延时。

# 常见问题解答

咨询或送去维修之前，请先确认以下情况。



**Q1** 运转过程中空气污染度指示灯为什么熄灭？

**A** 由于亮度感应功能，检测到室内亮度变暗，将自动调节指示灯的亮度。（第12页）

**Q3** 空气污染度指示灯一直为“红色”或PM2.5显示值偏高或感觉异味明显时，前面板为什么不上浮？

**A** 由于灰尘感应器检测到的过敏原等空气污染物未达到设定程度以上。（第13页）

**Q5** 如何关闭空气污染度指示灯？

**A** 产品运转状态下时，同时触摸  和  键约3秒，空气污染度指示灯熄灭。再次触摸约3秒，空气污染度指示灯将重新亮起。

**Q2** 空气污染度指示灯为什么不发生变化？

**A** 感应器灵敏度比较低或较高时容易出现此现象。请调节感应器灵敏度。（第13页）

**Q4** 为什么PM2.5浓度显示值低且异味指示灯为蓝色，空气污染度指示灯却显示紫色或红色？

**A** 本产品的灰尘感应器可检测室内PM2.5及粒径大于2.5 μm的大颗粒物浓度，空气污染度指示灯显示灰尘感应器及异味感应器检测的综合污染程度，所以即使PM2.5浓度显示值低且异味指示灯为蓝色，但空气污染度指示灯可能会因大颗粒物污染程度显示为紫色或红色。

# 故障排除

首先请确认以下内容，执行此操作后仍无法修复时，请拔出电源插头，联系客户咨询服务中心或经销商进行维修。

可能发生的状况	请确认以下内容
① 即使是持续运转，空气污染度指示灯一直为“红色”	<ul style="list-style-type: none"> <li>■ 受到浴室等热气、喷雾产生的气体影响，指示灯可能会变红。</li> <li>■ 沙尘较多的场合。</li> <li>■ 灰尘感应器是否脏污？（第10页）</li> </ul>
② 自动运转无法停止	<ul style="list-style-type: none"> <li>■ 自动设置情况下，即使室内空气洁净也会低速运转。</li> </ul>
③ 空气有污浊，但空气污染度指示灯显示仍为“蓝色”	<ul style="list-style-type: none"> <li>■ 请确认产品是否在污染物难以吸入机体的场所？（第4页）</li> <li>■ 灰尘感应器是否脏污？（第10页）</li> </ul>
④ 难以去除空气中的污物	<ul style="list-style-type: none"> <li>■ 集尘脱臭过滤网是否脏污？（第10页）</li> <li>→ 维护保养后仍然无改善时，则更换新的过滤网。</li> </ul>
⑤ 出风量少	
⑥ 产品的气味让人感觉不适	<ul style="list-style-type: none"> <li>■ 机体、前面板、过滤网是否脏污？（第10页）</li> <li>→ 维护保养后仍然无改善时，则更换新的过滤网。（过滤网无法去除香烟中含有的一氧化碳有害物质）</li> <li>■ 在浓烈气味的房间内使用过吗？如果在有芳香剂、香烟、烤肉或浓烈气味场所中使用，可能会缩短过滤网的使用周期。</li> <li>→ 在这种环境下使用时，建议同时打开房间的换气系统或适当开窗通风。若维护保养后仍有异味吹出，即使过滤网更换指示灯没有亮起也请更换集尘脱臭过滤网。</li> </ul>

如遇以下情况，请立即联系客户咨询服务中心或经销商进行维修。

风量指示灯全部闪烁	<ul style="list-style-type: none"> <li>■ 产品可能发生故障。</li> <li>→ 请拔出电源插头，联系客户咨询服务中心或经销商进行维修。</li> </ul>
-----------	--



# 检测报告

## 空间除菌性能<sup>※1</sup>

测试微生物	作用时间	试验编号	空气中细菌总数 (cfu/m <sup>3</sup> )	除菌率 (%)
白色葡萄球菌	开始	1	1.41X10 <sup>5</sup>	-
		2	1.43X10 <sup>5</sup>	-
		3	1.46X10 <sup>5</sup>	-
	1小时后	1	10	99.99
		2	20	99.98
		3	20	99.98
	平均			99.98

※1 在30 m<sup>3</sup>取样空间中，急速运转产品1小时后，测定浓度变化。(广州工业微生物检测中心)

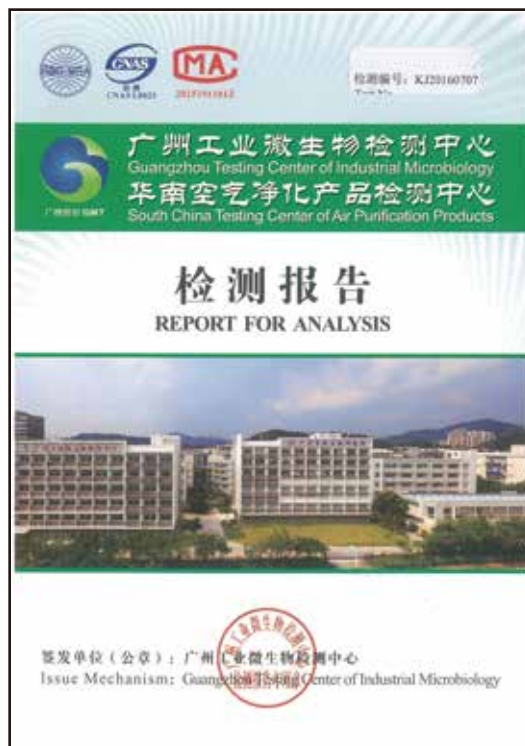

# 规格

型号	F-PDM60C		
额定电压·频率	220 V~ 50 Hz		
风量模式	急速	中速	低速
消耗功率 (W) <sup>※1</sup>	40	12	6
颗粒物洁净空气量 (CADR <sub>颗粒物</sub> )	320 m <sup>3</sup> /h(急速档)(根据GB/T 18801-2015测定)		
电源线长度	2.0 m		
产品尺寸	宽度360 mm X 深度276 mm X 高度569 mm		
产品净重	7.9 kg		

※1 运转状态为“关”时的耗电量为1.6 W。(产品未断电时仍在检测及显示PM2.5)

注：本机不能去除香烟中的一氧化碳。



# 自选配件

- 更换用集尘脱臭过滤网  
型号：F-ZXMS70C

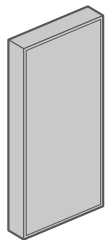

※过滤网购买请联系客户咨询服务中心400-810-0781。

## 产品中有害物质的名称及含量

部品名称	有害物质					
	铅 (Pb)	汞 (Hg)	镉 (Cd)	六价铬 (Cr(VI))	多溴联苯 (PBB)	多溴二苯醚 (PBDE)
外部部件	○	○	○	○	○	○
内部部件	○	○	○	○	○	○
电器部件	×	○	○	○	○	○
附属部件	○	○	○	○	○	○

本表格依据SJ/T 11364的规定编制。  
○：表示该有害物质在该部件所有均质材料中的含量均在GB/T 26572规定的限量要求以下。  
×：表示该有害物质至少在该部件的某一均质材料中的含量超出GB/T 26572规定的限量要求，  
但对于显示×的情况，Panasonic按照EU RoHS采用了容许的豁免指标并符合EU RoHS标准。

## 出现下列情况时，请联系客户咨询服务中心或经销商维修

- 风量指示灯全部闪烁。  
产品可能发生故障。  
→请拔出电源插头，联系客户咨询服务中心或经销商进行维修。

客户咨询服务中心电话：400-810-0781

广东松下环境系统有限公司

广东省佛山市顺德高新区（容桂）朝桂南路2号 邮政编码：528306

电话：(0757)28391633

传真：(0757)28391550

网址：<http://panasonic.cn>

原产地：中国

©Panasonic Corporation 2016-2017

中国印刷

发行：2017年10月

P0916-2107 PDM6C8950BC