

Panasonic®

使用说明书

空气净化器

型号 F-PDS90C

本产品为室内专用

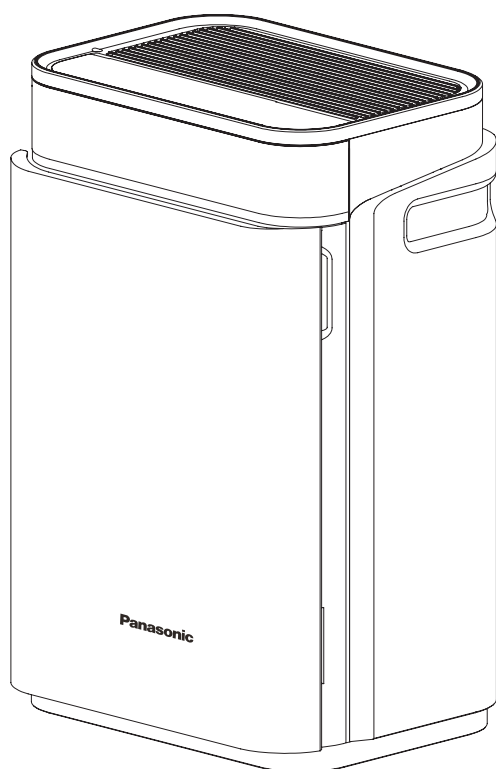

目录

安全注意事项	2~3	确认与设置
设置与使用要求	3	
主要部件名称	4	
设置	5~6	使用方法
使用方法	7~8	
• 运转关/开 · 风量 · 儿童安全锁	7	
• 定时	8	维护保养
维护保养	8~9	
• 清洁方法	8	
• 更换过滤网	9	其他信息
• 长期闲置时	9	
更多信息	9	
常见问题解答	10	
故障排除	10	
检测报告	11	
规格	11	
自选配件	末页	

附保修证

感谢您选用Panasonic产品。

使用和维护产品前，请仔细阅读本使用说明书。

使用前请务必先阅读“安全注意事项”。(第2~3页)

不遵照本说明书进行操作有可能导致受伤或财产损失。

请妥善保管好此说明书以备日后参考。(保留备用)

购机时请认真填写保修证，并经销售店填写盖章后妥善保管以作日后保修用。

执行标准：GB 4706.1 家用和类似用途电器的安全 第1部分：通用要求

GB 4706.45 家用和类似用途电器的安全 空气净化器的特殊要求

Q/GPS 004 空气净化器

安全注意事项

请务必遵守

- 维护保养前先断电。
- 如果电源软线损坏，为了避免危险，必须由制造商、其维修部或类似部门的专业人员更换。
- 本产品不适合有残疾、智障或精神障碍的人士或缺乏经验、常识者（包括儿童）维护使用，除非在负责他们安全的人士的看护或指导下使用。儿童应该有人进行看护，以防将产品当做玩具。

为了避免对您或其他人造成伤害或财物损害，请务必遵守安全注意事项。

- 以下标志是根据错误使用所产生的危险或受伤程度进行分类。



警告 本标志所表示的内容为“不遵守的话可能造成人员死亡或重伤”。



注意 本标志所表示的内容为“不遵守的话可能造成人身轻伤或财物损害”。

- 以下标志为务必遵守的指示种类。（下列标志为例子。）



此标志表示禁止事项。



此标志表示强制事项。



警告



- 移动或存放时禁止拉扯电源线。
（否则电源线可能会损坏，导致火灾或触电。）
- 禁止损坏电源线或电源插头。
 - 禁止切割、改装、过度扭曲、拧绞、挤压电源线、使电源线靠近热源以及在电线上压放重物等。
（否则电源线可能会损坏，导致火灾或触电。）
- 禁止使用额定电压（220 V ~ 50 Hz）以外的电源。
（否则电源线可能会过热，导致火灾。）
- 禁止将手指或金属物等异物放入进风口、出风口或缝隙处。
（否则可能会接触到产品内部，导致触电或受伤。）
- 禁止用湿手接触电源插头。
（否则可能会导致触电。）
- 禁止弄湿机体。
 - 禁止在机体上放置水杯等。
（否则产品可能会短路，导致火灾或触电。）



- 禁止擅自拆开或改装本产品。
（否则产品可能会异常动作或起火，导致火灾或触电。）
- 需要维修时请联系Panasonic客户咨询服务中心或经销商。



- 当有以下的任何情况出现时，请立即停止使用本产品并拔出电源插头。
（否则可能会导致触电、起火或冒烟。）
〈异常·故障的例子〉
 - 移动电源线时，产品运转停止。
 - 如果任何控制按钮故障。
 - 如果断路器起作用或保险丝烧毁。
 - 如果电源线或电源插头异常发热。
 - 如果您发觉有烧焦的异味或异常的声音或振动。
 - 如果有其他任何异常现象或故障。→ 立即停止运转，拔出电源插头，联系Panasonic客户咨询服务中心或经销商进行检查、维修。
- 请定期清洁电源插头。
（如果电源插头上有灰尘，湿气可能会破坏电源插头的绝缘部分，导致火灾。）
 - 拔出电源插头，用干布擦净。
 - 产品长期不使用时，应拔出电源插头。
- 维护保养产品前，请务必拔出电源插头。
（否则产品可能会突然运转，导致触电或受伤。）
- 请将电源插头完全插入电源插座。
（如果电源插头没有完全插牢，可能会电源线过热导致火灾或触电。）
 - 禁止使用已损坏的电源插头或松动的电源插座。

⚠ 注意



■ 禁止放置本产品于以下场所。

- 不平稳的场所。
(否则产品可能会翻倒, 导致受伤。)
- 浴室等高温、高湿或会弄湿产品的场所。
(否则产品可能会漏电, 导致火灾或触电。)
- 厨房等排放油烟的场所。
(否则产品可能会破裂, 导致受伤。)
- 油或可燃性气体可能出现泄漏的场所。
(否则吸入产品内可能会起火, 导致火灾。)
- 风口正对动植物的场所。
(否则可能会导致动物不适、植物风干。)

■ 禁止使用汽油或其他挥发性混合溶剂擦拭产品, 以及把杀虫剂喷到产品上。

(否则产品可能会破裂或短路, 导致受伤、火灾或触电。)

■ 烟熏型杀虫剂使用时, 禁止运转产品。

(否则产品内可能会积聚药物, 然后从出风口排出, 危害身体健康。)

→ 使用杀虫剂后, 应先让房间彻底通风, 然后才可运转产品。

■ 禁止在产品出风口处放置物品, 如书本, 衣物等。

(否则堵塞出风口, 可能会导致冒烟、起火。)



■ 禁止坐、靠本产品。

(否则产品可能会翻倒, 导致受伤。)
• 有小孩的家庭要多加注意。

■ 禁止将点燃的香烟、香火等可燃物接近产品。

(否则易燃物可能会被吸入产品内起火, 导致火灾。)



■ 请手持插头部位拔出电源插头。

(否则电源线可能会损坏, 导致火灾或触电)

■ 与燃烧器具一起使用时, 需保持空气流通。

(否则可能会导致一氧化碳中毒。)

- 本产品不能去除一氧化碳。

■ 移动产品时

- 请握住两侧把手, 不可握住前面板移动本产品。
(否则可能发生滑落, 导致受伤。)

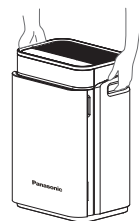

设置与使用要求

在这些场所使用, 非常有效!

■ 针对PM2.5、室内扬尘等。

由于PM2.5、灰尘等容易落到地板附近, 建议将本产品放在房间中平坦的地面上。

■ 使房间里的空气有效循环。

请将本产品设置在其左右与上方距离墙壁、家具、窗帘等约30 cm以上的场所, 否则污染物难以吸入机体。为了更有效地使用本产品, 请保持产品背部距离墙壁至少1 cm。

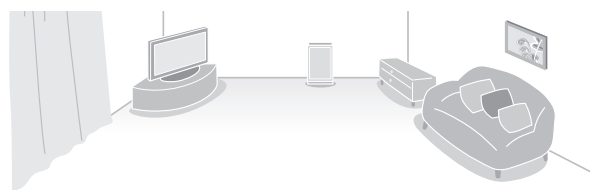

■ 请勿设置本产品于以下场所。

- 阳光直射、被空调吹到或受热等场所。
(否则可能会造成变形、老化、变色或误动作。)
 - 电视机及收音机等物体附近。
(否则可能会导致影像紊乱以及杂音。)
- 距离1 m以上设置。

■ 在同一场所长时间使用时。

产品周围的墙壁及地板会脏污。进行产品维护保养时, 建议改变设置场所。

■ 请勿与电视机、收音机等设备使用同一电源插座。

(电源插头插入时有可能产生影像紊乱以及杂音。)

→ 请将电源插头插到其他电源插座上。

■ 请勿在产品上放置物品。

(否则产品可能会误操作或故障。)

■ 使用时注意请勿将金属物品(手表、手机等)触碰到操作面板。

(否则可能会导致产品运转状态发生变化。)

主要部件名称

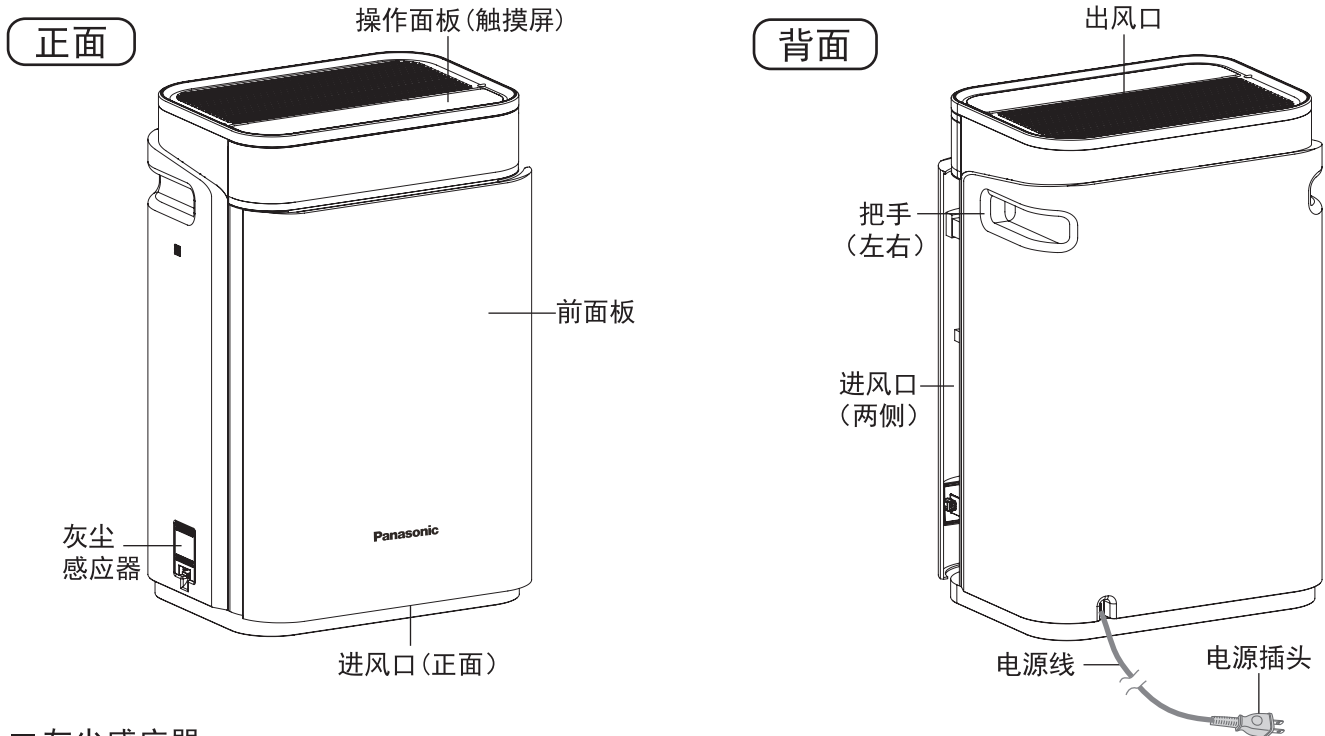

■ 灰尘感应器

灰尘感应器检测PM2.5(0.3 μm~2.5 μm大小的悬浮颗粒)等。感应器灵敏度可调节。(第9页)

操作面板

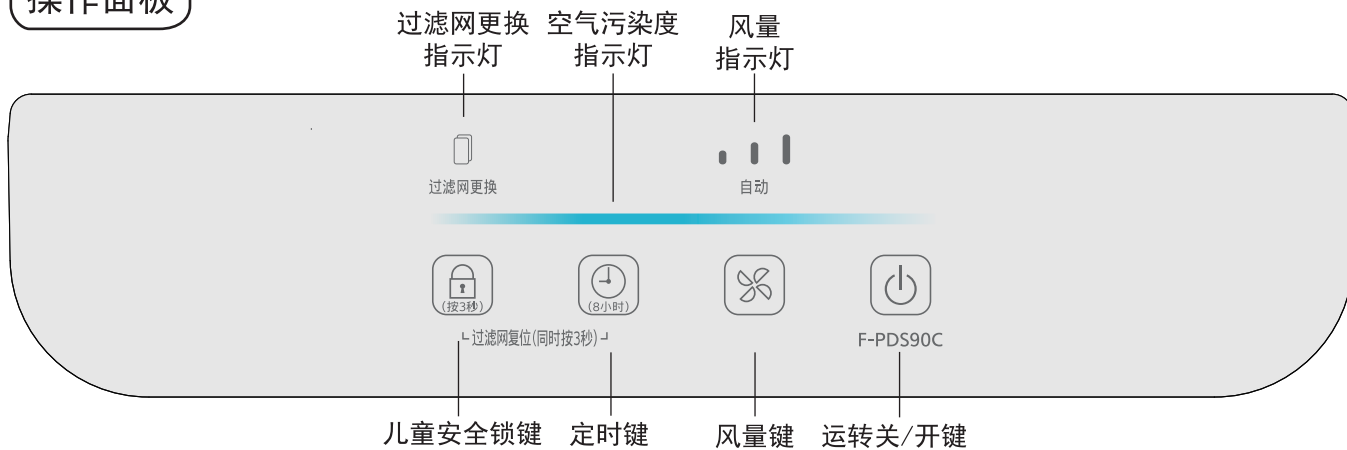

■ 过滤网更换指示灯

指示灯亮起提示需更换集尘脱臭过滤网。(第9页)

■ 空气污染度指示灯

显示灰尘感应器检测的空气污染程度。
蓝色：表示干净
紫色：表示有点脏
红色：表示脏

■ 风量指示灯

指示当前的风量状态。(第7页)

设置

开机准备

1 从包装塑料袋中取出集尘脱臭过滤网并填写开始使用日期。

① 拆下前面板。

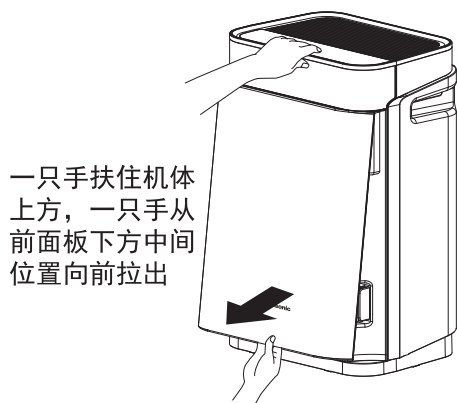

② 拆下包装纸板，再拆下滤网支架。

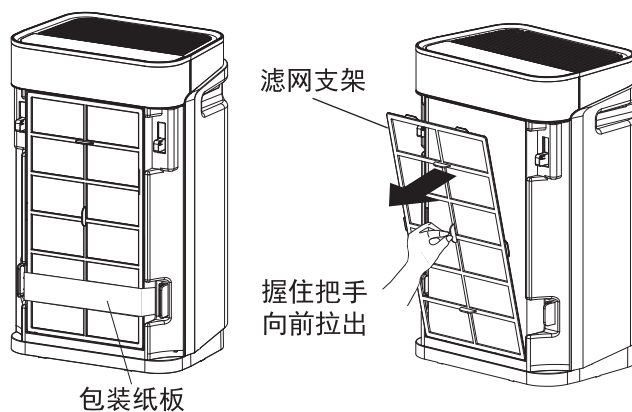

③ 拆下集尘脱臭过滤网。

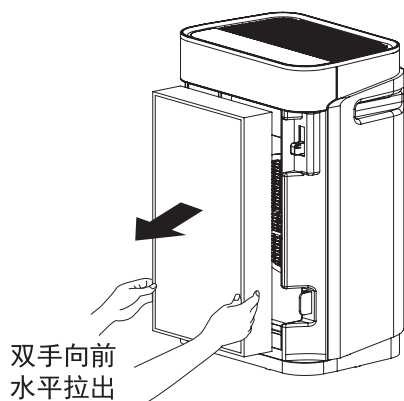

④ 从包装塑料袋中取出集尘脱臭过滤网。

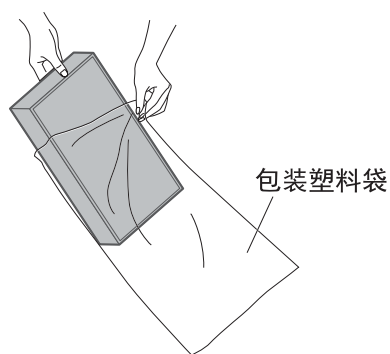

⑤ 在集尘脱臭过滤网的标签上填写开始使用日期。

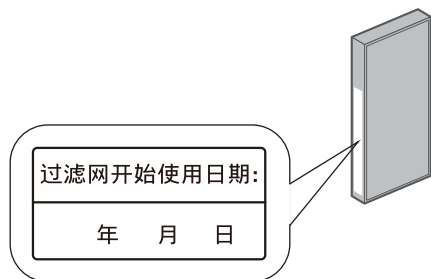

提示事项

设置前请务必先阅读第2~3页。

设置

安装过滤网

2 安装过滤网和前面板。

- ① 安装集尘脱臭过滤网。
(有内外的区分, 黑色面(正面)朝外;
无上下的区分。)

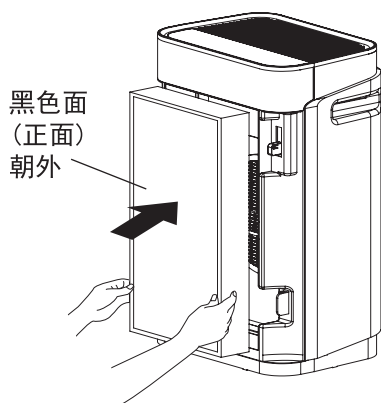

- ② 安装滤网支架。
(有内外的区分, 带把手面朝外;
无上下的区分。)
先将底部2个卡位扣入, 再将顶部
2个卡位扣入, 最后将侧面2个
卡位扣入机体安装孔中。

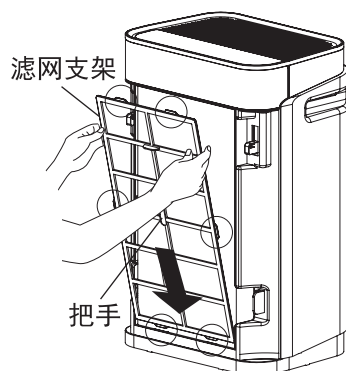

- ③ 安装前面板。
先将前面板下端装入机体, 再将上端装入机体。

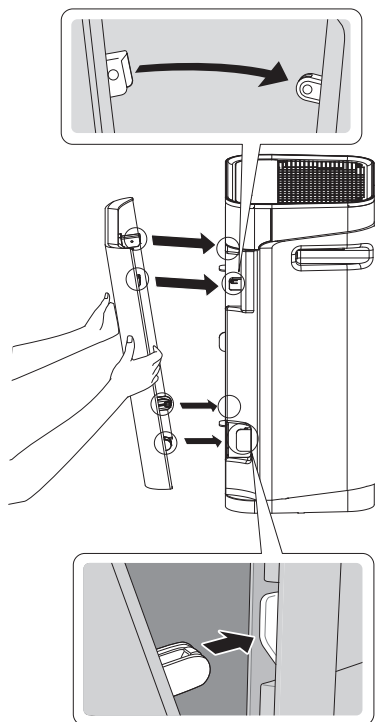

提示事项

使用前请务必安装好滤网支架与前面板。

接通电源

3 插入电源插头。

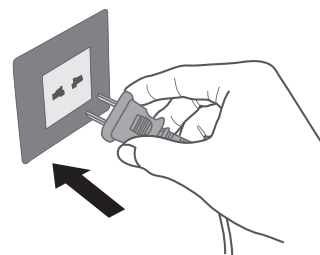

使用方法

- 本产品操作面板为触摸屏，使用时请注意。
- 操作面板上的指示灯只有在产品运转时才显示出来。

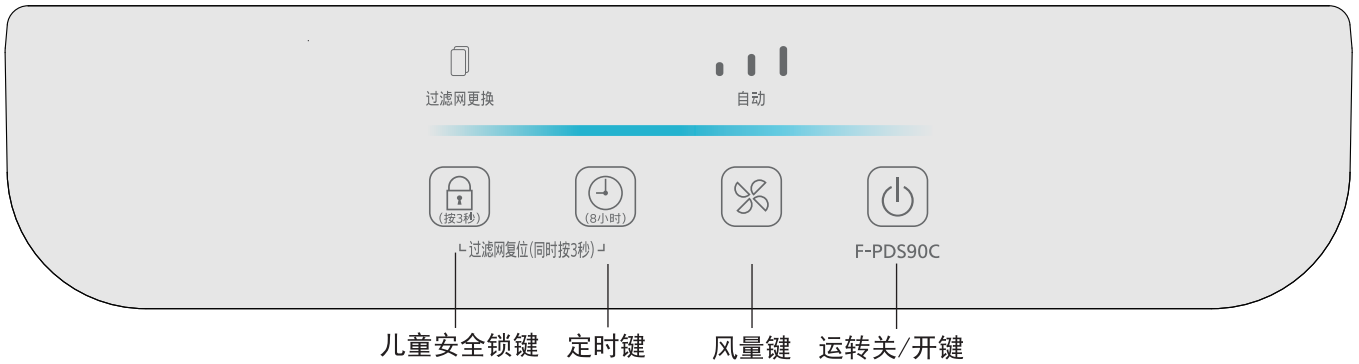

运转关/开



(触摸键亮起)

开始或停止运转。

触摸此键(伴随有音乐声)产品开始运转。
初次运转时以风量自动模式运转；
之后以上次停止运转时的模式运转。

- 再次触摸此键(伴随有音乐声)，产品停止运转。

风量



(触摸键亮起)

选择合适的风量净化空气。

每触摸一下，风量指示灯将按下图顺序进行切换。

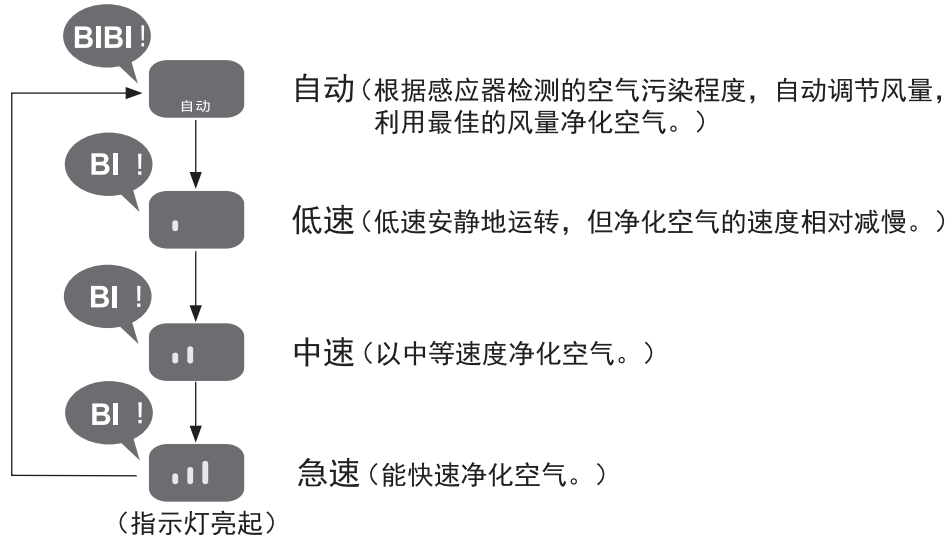

儿童安全锁



(触摸键亮起)

防止儿童误操作。

触摸此键3秒，儿童安全锁设置完成。
设置后，按此键以外的其他键将无法操作，并发出“BI-BI-”的声音。

- 再次触摸3秒，取消儿童安全锁设置。

提示事项

如果产品运转时断电了，当再次来电时，产品将自动重启并以断电时的模式进行运转。(儿童安全锁功能除外)

使用方法

定时



进行定时运转。

定时8小时（睡眠模式）

触摸此键，操作面板上的指示灯变暗，并以低速风量进行运转，8小时后自动停止运转。

（触摸键亮起）

提示事项

定时8小时（睡眠模式）时，不可以选择风量。

维护保养



警告



维护保养产品前，请务必拔出电源插头。

（否则产品可能会突然运转，导致触电或受伤。）

提示事项

- 禁止使用如右图所示的洗涤剂。
- 使用经过化学处理的抹布时，请务必按说明操作。
- 进行维护时，请勿随意摆放拆卸的零件。（否则可能会绊倒路人或造成零件损坏。）
- 集尘脱臭过滤网未安装时，请勿运转本产品。（否则将失去除尘脱臭效果，灰尘进入产品内可能造成故障。）



清洁方法

灰尘感应器（约3个月1次）

用干棉棒去除镜片上的污渍

- ① 拆下灰尘感应器盖，如下图。
- ② 使用如图所示的干棉棒进行擦拭。

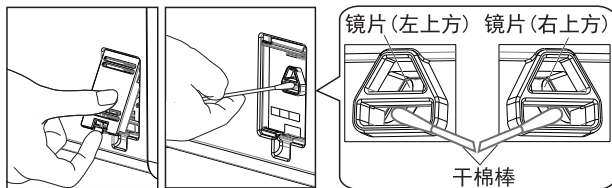

- 定期擦拭镜片。（带有湿气以及被香烟的烟油污染后，有可能无法进行正常感应。）
- 请勿将干棉棒插入到镜片以外的其他部位。
- 看不清楚时可用灯光照射。
- 请务必在拔出电源插头的状态下进行操作。

集尘脱臭过滤网（约2周1次）

用吸尘器等去除黑色面（正面）的灰尘

拆卸及安装方法见第5~6页。 毛刷吸嘴或缝隙吸嘴

- 吸尘时请勿用力按压，否则过滤网可能会受损。
- 白色面（背面）无需进行维护保养。
- 请勿水洗。

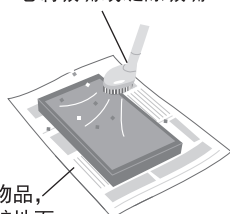

前面板、滤网支架及机体（约每月1次）

使用充分拧干的软布擦拭污渍

拆卸及安装方法见第5~6页。

- 请勿使用粗布擦拭或过度用力擦拭，否则会损伤表面。
- 请使用干布擦拭电源插头。

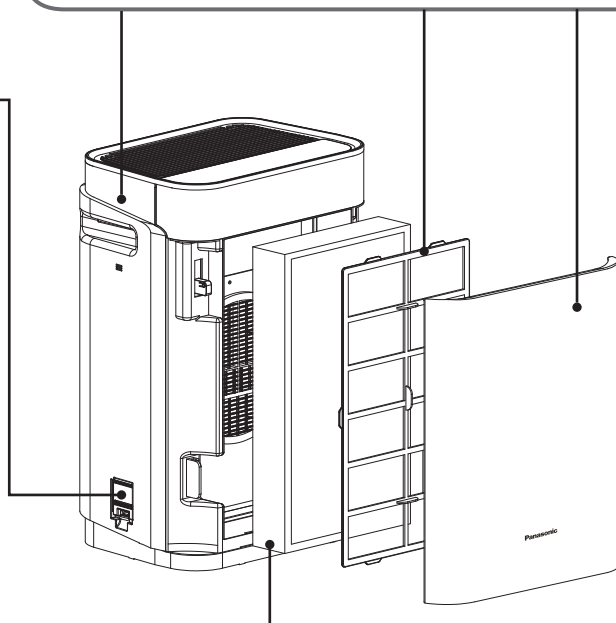

维护保养

更换过滤网

(自选配件：末页)

	集尘脱臭过滤网
更换周期	过滤网更换指示灯亮起时*

※根据使用环境污染程度等的不同，过滤网更换指示灯亮起的时间也会不同。滤网更换指示灯是根据滤网对固体颗粒物的收集情况而设定的，当固体颗粒物的收集达到一定的程度后收集能力降低时，将提示滤网更换。指示灯对气味是没有设置更换提示的。

■更换过滤网前，请在新集尘脱臭过滤网的标签上记录开始使用日期。(第5页)

■更换过滤网后，请插入电源插头，再同时触摸  与  键约3秒，过滤网更换指示灯熄灭则重置完成。

(如果在过滤网更换指示灯未亮起时更换过滤网，请进行上述操作，重置过滤网更换周期，否则无法正确提示更换后的过滤网的更换周期；如果没有更换过滤网，请勿进行上述操作，否则会重置过滤网更换周期。)

提示事项

■达到更换周期的过滤网即使清洁干净也不可再使用，请将它作为不可燃垃圾处理。

■如果在有芳香剂、香烟或烤肉等气味浓烈的环境下(特别是酒店)使用，异味有可能会附着在过滤网上，当过滤网的吸附能力达到饱和后，气味也会因吸附过盈而随风再次被吹出。当发生以上情况时，请对集尘脱臭过滤网进行维护保养；若保养后仍有异味吹出，即使过滤网更换指示灯没有亮起也请更换集尘脱臭过滤网。另外，若经常在气味浓烈的环境下使用，建议定期针对室内开窗进行通风换气。

长期闲置时

① 停止运转产品，并拔出电源插头。(因为停止工作时也耗电。)

② 需进行维护保养。

③ 放入塑料袋和纸箱中，并存放于干爽处。(倒置或平放可能会导致产品发生故障。)

更多信息

关于集尘脱臭过滤网

能够抑制细菌。(过滤网表面的黑色网具有抗菌作用。)

检测机构：广州市微生物研究所

检测方法：通过吸收法确认抗菌率(GB 21551.2-2010附录B吸收法)

检测对象：大肠杆菌AS 1.90与金黄色葡萄球菌AS 1.89

检测结果：抑制99%以上(大肠杆菌AS 1.90>99.99%，金黄色葡萄球菌AS 1.89>99.99%)



关于灰尘感应器

检测空气污染物，通过空气污染度指示灯显示污染程度。

在“风量自动”运转时，根据检测的污染物，选择最佳的风量净化空气。

感应器	感应范围	有可能感应
灰尘感应器	<ul style="list-style-type: none">PM2.5(0.3 μm~2.5 μm大小的悬浮颗粒)室内扬尘(灰尘、壁虱的尸体·排泄物、霉菌孢子、花粉等过敏原)烟(香烟、香火等的烟)	<ul style="list-style-type: none">油烟、雾状的水滴

■感应器的灵敏度可调节。(出厂时的设置为“中感应度”)

① 产品停止运转的状态下，触摸  键约3秒，此时所有触摸键亮起，过滤网更换指示灯闪烁。在此状态下同时触摸  和  键约3秒，风量指示灯依次亮起。如下：

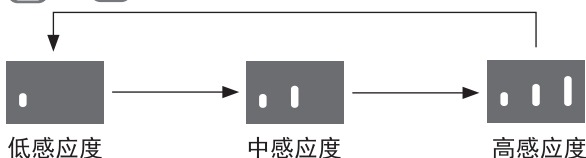

② 达到所需设置模式时，请松开触摸键。

提示事项

■在靠近加热器的场所使用时因室内空气的流动，感应器的工作状况有可能会发生变化。

■不能够感应细菌以及病毒。

常见问题解答

咨询或送去维修之前，请先确认以下情况。

Q1 空气污染度指示灯为什么不发生变化？

A 感应器灵敏度比较低或较高时容易出现此现象。请调节感应器灵敏度。（第9页）

Q2 为什么出风口会有异味吹出？

A ■ 集尘脱臭过滤网的吸附能力达到饱和后，气味也会因吸附过盈而随风再次被吹出。
■ 集尘脱臭过滤网脏污后未清洁。

故障排除

首先请确认以下内容，执行此操作后仍无法修复时，请拔出电源插头，联系Panasonic客户咨询服务中心或经销商进行维修。

可能发生的状况	请确认以下内容
① 即使是持续运转，空气污染度指示灯一直为“红色”	■ 受到浴室等热气、喷雾产生的气体影响，指示灯可能会变红。 ■ 沙尘较多的场合。 ■ 灰尘感应器是否脏污？（第8页）
② 空气有污浊，但空气污染度指示灯显示仍为“蓝色”	■ 请确认产品是否在污染物难以吸入机体的场所？（第3页） ■ 灰尘感应器是否脏污？（第8页）
③ 难以去除空气中的污物	■ 集尘脱臭过滤网是否脏污？（第8页） → 维护保养后仍然无改善时，则更换新的过滤网。
④ 出风量少	
⑤ 产品的气味让人感觉不适	■ 机体、前面板、过滤网是否脏污？（第8页） → 维护保养后仍然无改善时，则更换新的过滤网。 （过滤网无法去除香烟中含有的一氧化碳有害物质） ■ 在浓烈气味的房间内使用过吗？如果在有芳香剂、香烟、烤肉或浓烈气味场所中使用，可能会缩短过滤网的使用周期。 → 在这种环境下使用时，建议同时打开房间的换气系统或适当开窗通风。 若维护保养后仍有异味吹出，即使过滤网更换指示灯没有亮起也请更换集尘脱臭过滤网。

如遇以下情况，请立即联系Panasonic客户咨询服务中心或经销商进行维修。

风量指示灯全部闪烁	■ 产品可能发生故障。 → 请拔出电源插头，联系Panasonic客户咨询服务中心或经销商进行维修。
-----------	---

检测报告

空间除菌性能^{※1}

测试微生物	作用时间	试验编号	空气中细菌总数 (cfu/m ³)	除菌率 (%)
白色葡萄球菌	开始	1	1.31X10 ⁵	-
		2	1.22X10 ⁵	-
		3	1.28X10 ⁵	-
	1小时后	1	7	99.99
		2	7	99.99
		3	7	99.99
	平均			99.99

※1 在30 m³取样空间中，急速运转产品1小时后，测定浓度变化。(广州市微生物研究所)

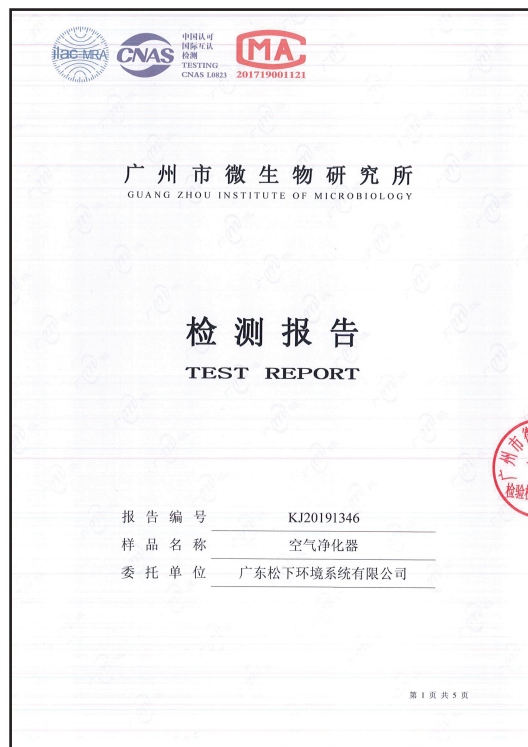

规格

型号	F-PDS90C		
额定电压·频率	220 V~ 50 Hz		
风量模式	急速	中速	低速
额定输入功率 (W) ^{※1}	88	20	6
颗粒物洁净空气量 (CADR _{颗粒物})	510 m ³ /h(急速档)(根据GB/T 18801-2015测定)		
电源线长度	2.0 m		
产品尺寸	宽度360 mm X 深度276 mm X 高度569 mm		
产品净重	8.3 kg		

※1 运转状态为“关”时的耗电量为1.1 W。

注：本机不能去除香烟中的一氧化碳。

自选配件

- 更换用集尘脱臭过滤网
型号：F-ZXPS91C

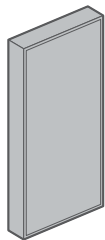

※过滤网购买请联系Panasonic客户咨询服务中心4008-811-315。

产品中有害物质的名称及含量

部品名称	有害物质					
	铅 (Pb)	汞 (Hg)	镉 (Cd)	六价铬 (Cr(VI))	多溴联苯 (PBB)	多溴二苯醚 (PBDE)
外部部件	○	○	○	○	○	○
内部部件	○	○	○	○	○	○
电器部件	×	○	○	○	○	○
附属部件	○	○	○	○	○	○

本表格依据SJ/T 11364的规定编制。
○：表示该有害物质在该部件所有均质材料中的含量均在GB/T 26572规定的限量要求以下。
×：表示该有害物质至少在该部件的某一均质材料中的含量超出GB/T 26572规定的限量要求，
但对于显示×的情况，Panasonic按照EU RoHS采用了容许的豁免指标并符合EU RoHS标准。

出现下列情况时，请联系Panasonic客户咨询服务中心或经销商维修

- 风量指示灯全部闪烁。
产品可能发生故障。
→请拔出电源插头，联系Panasonic客户咨询服务中心或经销商进行维修。

Panasonic客户咨询服务中心热线：4008-811-315

广东松下环境系统有限公司

广东省佛山市顺德高新区（容桂）朝桂南路2号 邮政编码：528306

电话：(0757) 28391633

传真：(0757) 28391550

网址：<http://panasonic.cn>

原产地：中国

© Panasonic Corporation 2019

中国印刷

发行：2019年07月

P0719-0 PDS9C8950 C