

使用说明书 空气净化器

型号 **F-PMC30C**

本产品为室内专用。



目录

页码

使用前

安全注意事项	2
各部分名称	4
使用前	5
空气净化器的安置场所	5
前面板的拆卸方法及安装方法	5

使用空气净化器

使用空气净化器	6
● 迅速清除家居尘土	
● 晚上宁静运转	
● 异味感应器特性	
● 使用定时器	7
● 使用儿童安全锁	
维护保养	8
● 主机、前面板、集尘过滤网	
● 集尘过滤网、脱臭过滤网的 拆卸方法及安装方法	8

必要的时候

过滤网的更换时间	9
● 更换过滤网	
● 更换过滤网之后	
● 用过的旧过滤网	
主机有故障吗?	9
规格	10
另行出售的配件	封底
顾客购买记录	封底

另附保修证

感谢阁下选购松下空气净化器。



- 请仔细阅读本使用说明书，以便能做到正确使用。特别是在使用前，请谨记先阅读“安全注意事项”的章节（第2至3页），以确保安全使用。
- 在阅读使用说明书后，请将它连同保修证妥善保管，以留作日后参考之用。
- 请务必向店面索取购买时所应发给的保修证，填写在证上的购买日期和地点必须正确。

安全注意事项



必须阅读并切记这些安全注意事项。

为了避免对您自己或其他人造成可能的伤害或财物损害，请务必注意以下安全注意事项。

■ 以下的标志表示，忽视相关的注意事项时可能发生的危险程度：

 警告	如果忽视这个标志所述的内容，则可能会导致严重人身伤害，甚至死亡。
 注意	如果忽视这个标志所述的内容，则可能会导致严重财物损害，甚至人身伤害。

■ 本说明书以多个标志来表示某一特殊项目的其它信息。（例如以下的标志。）

	此标志表示，切勿进行某一行动。
	此标志表示，必须进行某一行动。

警告

切勿擅自拆开或改装本空气净化器。



擅自拆开或改装电器可能会导致故障或火灾事故。

● 请向您购买本产品的商店咨询，以便安排修理。

禁止拆开！

切勿弄湿机身。



否则可能会导致因短路而发生火灾和触电事故。

禁止弄湿！

切勿使用超出电源功率或连接设备的规定值。

只可使用220V的交流电源。



使用万能插座或其他这类超出规定值的设备，可能会导致过热和火灾事故。

禁止！

把插头完全插入电源插座。



插头如未能完全插入插座，可能会导致触电和过热，甚至造成火灾事故。

● 切勿使用已损坏的插头或松动的电源插座。

切勿用湿手接触电源插头。



这样可能会导致触电。

禁止湿手！

定期清洁电源插头。



如电源插头上积聚尘土，其湿气也许会破坏插头的绝缘部分，从而导致火灾事故。

- 拔出电源插头，然后用干布擦净。
- 电器如长期不用，应拔去其电源插头。

切勿损伤电源线或插座。

（切勿割划，改装，靠近高热体，过度扭曲，扭转，拧绞和拉扯电线，或在电线或插座上安放重物。）



在使用本机时，切勿捆绑电线。使用已破损的电线可能会导致触电、短路或火灾事故。

● 要修理电线或插座时，请与您购买本产品的经销店联系。

禁止！

在清洗电器前，务必确保断开电源。



否则，空气净化器可能会突然运转，以致造成触电事故。

拔去插头！

警告

切勿在出风口或其他开口处放置棒状或其他金属物品。



禁止！

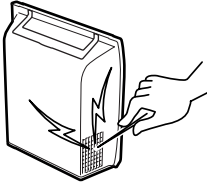

这样可能会触及内部零件而造成触电或损伤。

注意

不可在高温、高湿或会弄湿机体的场所使用本空气净化器，例如浴室。



禁止弄湿！

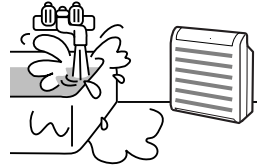

空气净化器可能会漏电而造成触电或火灾事故。

不可在存有油腻微粒的场所使用本空气净化器。



禁止！

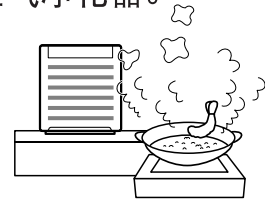

空气净化器可能会破裂而造成损伤。

● 本空气净化器不应用作通风抽气设备。

注意

如与取暖炉（加热器）一起使用本空气净化器，房间需通风。

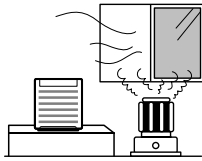

否则可能会发生一氧化碳中毒事故。

● 本空气净化器是不能清除一氧化碳的。

不可在有熏蒸类型杀虫药的室内使用本空气净化器。



禁止！

化学残余物可能会积聚在机内，然后从出风口释放而危害身体健康。

● 使用杀虫药后，应先让房间彻底通风，然后才可使用本空气净化器。

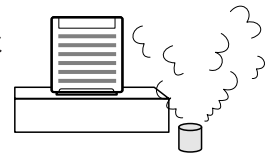

切勿使用苯或稀释剂等溶剂清洁空气净化器，还要避免接触杀虫喷雾剂。



禁止！

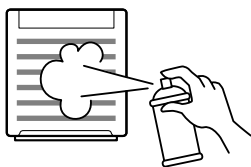

空气净化器可能会破裂而导致损伤，甚至发生短路，以致造成触电或火灾事故。

拔出电源插头时，应手持插头而不是电线。

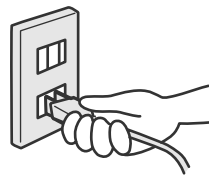

如果直接拉扯电线，则可能会造成短路，或损伤电线而导致火灾或触电事故。

切勿让挥发性物质或可燃物品，例如烟草或香火等飘入机内。



远离火焰！

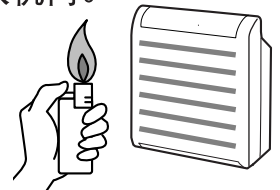

否则可能会发生火灾事故。

注意

当有以下的任何情况出现时，请立即关掉机器的电源。

- 如果某一开关不工作。
- 如果断路器起作用或保险丝烧毁。
- 如果电源线或插头异常发热。
- 如果您发觉有烧焦的异味或异常的声音或振动。
- 如果有其他任何异常现象或故障。

如果机器的电源线损坏了，必须委托该机器的厂商、维修服务中心或合格的技术人员替您更换以防发生危险。

此机不适合伤残人士，知觉障碍人士，智力障碍人士或缺乏机械操作经验及知识的人士（包括儿童）自行操作。如有安全负责人在场监督及提供指导下协助操作此机，则属例外。

请勿让儿童擅自操作此抽湿机。

各部分名称

正面

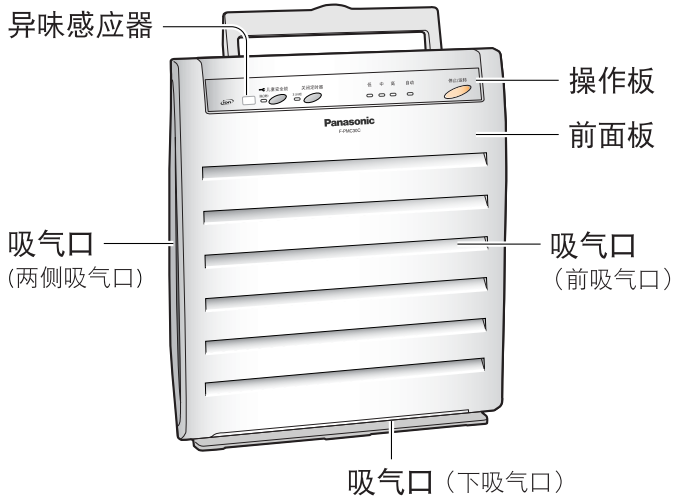

背面

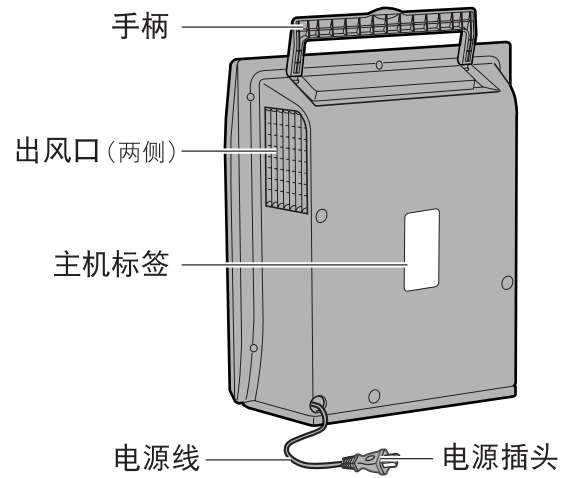

主机内

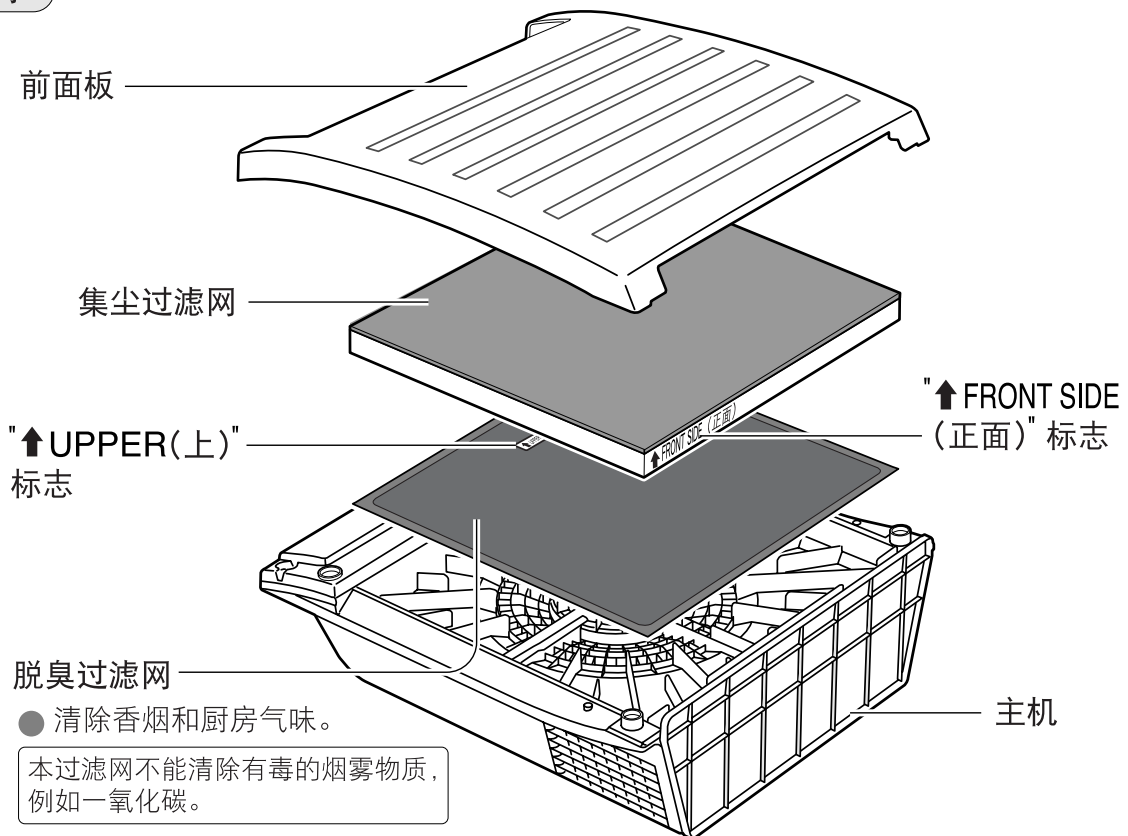

小心

- 不要拆掉集尘过滤网后运转空气净化器。
· 主机内将会积存尘土, 以致造成故障。
- 不要拆掉脱臭过滤网后运转空气净化器。
· 空气净化器有可能失去清除气味的能力。

使用前

1 在主机标签上填写空气净化器的开始使用日期。

- 填写集尘过滤网和脱臭过滤网的开始使用日期。

主机标签(背面)

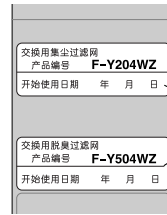

填写各过滤网的开始使用日期。

2 打开吸气口格栅，设置感应器敏感度。

- 通常设置在“低”。
- 如觉得敏感度太低，请把它设定在“高”。

感应器敏感度选择

低 高

吸气口

3 室内空气干净时插入电源插头

- 当插上电源插头时，异味感应器便会把室内的空气污染程度作为标准值记下。
- 请在室内异味尽量少见的情况下，插入电源插头。
(异味感应器特性, 第6页)

异味感应器

电源插头

● 空气净化器的位置

- 为了确保室内空气循环的效率，放置机身时出风口与墙壁、家具间的距离应保持在至少30厘米。
- 机身与电视机、收音机间的距离至少1米。
- 此外，电源插头不应插入与电视机或收音机共用的插座。
(这样可能会干扰电视机或收音机的接收。)
- 如空气净化器长期在同一位置使用，其附近的墙壁也许会变脏。

前面板的拆卸方法

- 向上拉吸气口格栅上面的页片(2处)将其拆下。

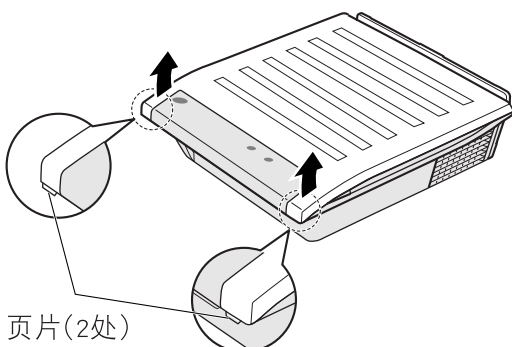

页片(2处)

前面板的安装方法

- 把突缘(6处)插入主机的插孔(6处)内,并向下按压。

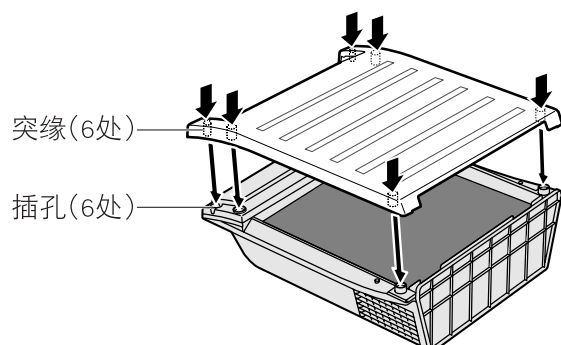

突缘(6处)

插孔(6处)

使用空气净化器

运转模式指示灯
负离子指示灯(绿色)



停止/运转

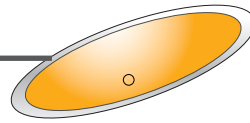

按下。

- 开始自动运转。
(在自动运转中, 运转指示灯“自动”以及与房间污染程度相对应的风量指示灯点亮。)
- 每按一下按钮, 运转模式的转换如下:
“自动” → “低” → “中” → “高” → “关掉”。
- 插入电源插头过2分钟内, 如按下电源开关按钮, 自动运转指示灯将闪亮。
(此时不能使用自动检测功能。)
- 如选择“关掉”, 机器便停止运转。
而所有指示灯也熄灭。

⇒ 自动

- 房间空气不干净时, 能够自动运转。
- 可根据房间空气的污染程度, 自动选择“高”、“中”、“低”和停止档位来运转。

(运转模式指示灯)



迅速清除家居尘土

⇒ 高



(急速连续运转)

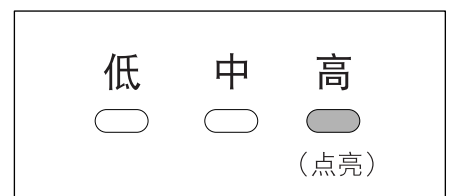

晚上宁静运转

⇒ 低

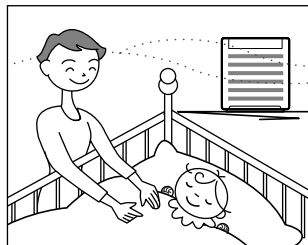

(微弱连续运转)

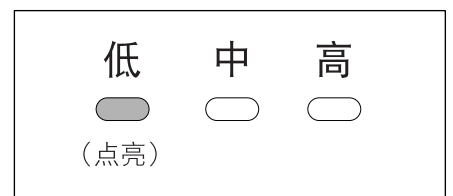

自动运转的性质

感 应	有时会感应	不 感 应
<ul style="list-style-type: none"> ● 来自香烟、香火、烹调 and 宠物的气味。 ● 化妆用品和酒精。 ● 喷雾剂 	<ul style="list-style-type: none"> ● 湿气(水蒸气)。 ● 油烟。 ● 温度突然变化, 例如打开门的时候。 	<ul style="list-style-type: none"> ● 家居尘土 (尘土、虫螨尸、虫螨屎、霉菌孢子、花粉)。 ● 细菌和病毒。

使用定时器

关闭定时器

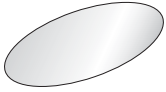

按下。

- 定时器可设置3小时。
(定时指示灯点亮。)
- 再按一下按钮便关闭定时器。

(定时指示灯)

3(小时)
(点亮)

使用儿童安全锁

使用儿童安全锁以防止小孩擅自操作机器。

儿童安全锁

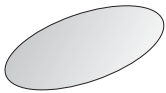

持续按下
3秒钟以启用安全锁

- 您将听到“哔”声，儿童安全锁功能便启用。
(儿童安全锁指示灯点亮。)

(儿童安全锁指示灯)

 儿童安全锁
(按3秒)
(点亮)

- 如在机器运转时启用儿童安全锁
 - 机器将锁定在当时的运转模式，除了儿童安全锁按钮外，其它按钮均不起作用。
 - 如按下其它按钮，将发出警报声，以表示其不起作用。
- 如在机器停止运转时启用儿童安全锁
 - 除了儿童安全锁按钮外，其它按钮均不起作用。
 - 如按下其它按钮，将发出警报声，以表示其不起作用。

关掉儿童安全锁

- 按下儿童安全锁按钮持续3秒钟。
 - 您将听到长的“哔——”声，儿童安全锁便关闭。
(儿童安全锁指示灯将熄灭。)

须知：

- 异味感应器的检测功能也许会随室内气流而改变，例如当机器在冷气 / 暖器设备附近使用时。
- 异味感应器能检测附近有无增湿机、油烟或外来污染空气。
- 异味感应器能检测香烟、厨房和其它气味；但无法检测花粉和其它类型的家居尘土，如要清除花粉和尘土，请把机器设置在连续运转模式(“急速”或“中”)。
- 在机器运转时，排出口会释放出负离子。(负离子指示灯将点亮。)负离子是空气中带负电的微小粒子。在大自然中有大量的负离子存在，例如在森林和瀑布等。
- 当运转模式改变时，将会发出“哔”声。

小心：

- 如长期不使用空气净化器，应拔下电源插头，以节省用电。(即使关掉机器，空气净化器也会消耗大约1.4W的电力。)

维护保养



保养机器之前，
请先拔下电源线插头。

- 切勿用水洗涤主机。
- 切勿使用右图所示的溶剂。
- 如使用化学处理的抹布，请务必遵照其说明进行使用。



主机

用温水或稀释了的厨房洗涤剂浸泡抹布，
拧干后来抹去污垢。

每月一次

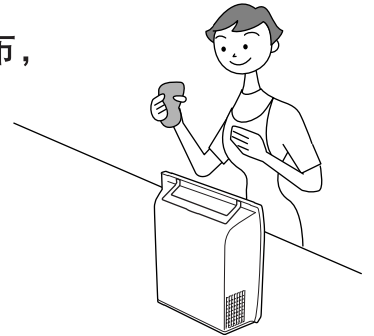

前面板

用温水或稀释了的厨房洗涤剂浸泡抹布，
拧干后来抹去污垢。

- 对难于擦去的污秽，可用水洗涤并彻底弄干。
- 拆卸和安装前面板。（☞ 第5页。）

每月一次



集尘过滤网

用吸尘器吸除污物。

- 使用吸管（连刷子）、狭窄的吸管或类似的附件。

小心：

- 切勿用吸尘器吸管挤压集尘过滤网，以免造成损坏。
- 不可用水洗涤集尘过滤网。

每月一次



拆卸/安装集尘过滤网和脱臭过滤网

垫上报纸以防止
污物弄脏四周

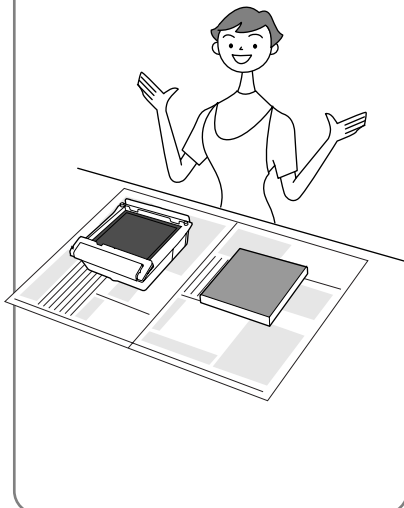

集尘过滤网

- ① 拆卸前面板。（☞ 第5页）
 - ② 从主机插孔(2)小心地拆下过滤网。
- 过滤网以其“↑FRONT SIDE(正面)”标志面向前面板进行安装。

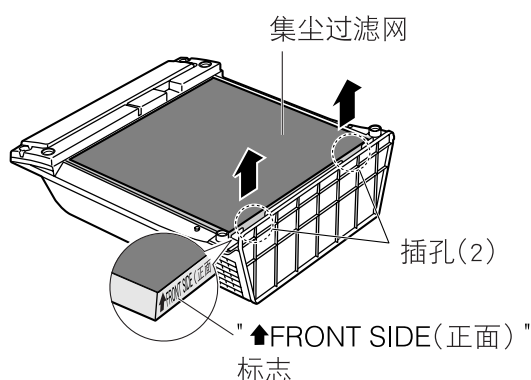

脱臭过滤网

- 脱臭过滤网在集尘过滤网的下面。
- 脱臭过滤网以其“↑UPPER(上)”标志面向操作板进行安装。

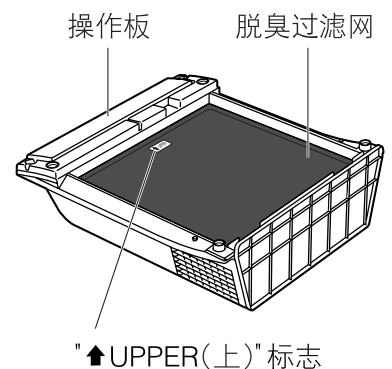

过滤网的更换时间

大约2年后，集尘过滤网和脱臭过滤网两者均须更换。

当不能再有效地清除气味时，便应更换脱臭过滤网。

须知：

- 集尘过滤网和脱臭过滤网可在不同时间更换。
- 过滤网的更换时间，取决于其使用环境，例如火尘较多的家庭等，可能需要提早更换过滤网。

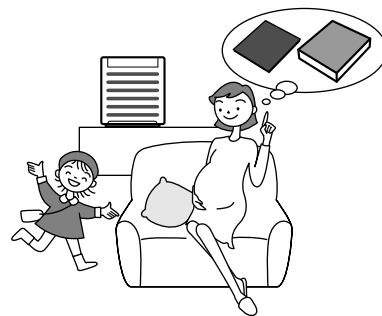

更换过滤网

- 购买过滤网替换品（☞第11页），并根据“拆卸/安装集尘过滤网和脱臭过滤网”所述进行安装。（☞第8页。）
- 填上报纸等以防止污物等弄脏四周。

过滤网更换之后

- 在过滤网部件标签上（另行出售；见右图）填写更换日期后，把它贴在原来的标签上。

用过的旧过滤网

- 不能洗涤和再使用已用过的过滤网。
- 用过的旧过滤网应当作不燃垃圾将它丢弃。

主机标签

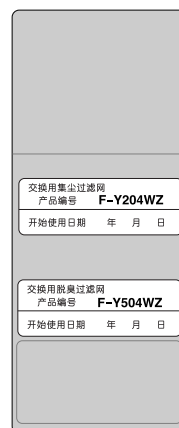

部件标签

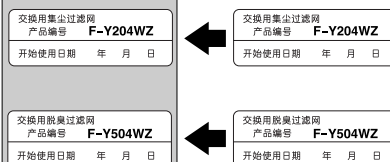

交换用集尘过滤网
产品编号 F-Y204WZ
开始使用日期 年 月 日

交换用集尘过滤网
产品编号 F-Y204WZ
开始使用日期 年 月 日

交换用脱臭过滤网
产品编号 F-Y504WZ
开始使用日期 年 月 日

交换用脱臭过滤网
产品编号 F-Y504WZ
开始使用日期 年 月 日

主机有故障吗？

当发生以下情况时，应进行下述的检查处理。

在委托维修之前，请先确认下列项目。

如果问题仍然存在，请拔出电源插头并与指定的经销店或出售本机器的商店联系。

异常情况	检查/解决方法	参照页码
不运转	<ul style="list-style-type: none">● 电源插头是否已从电源插座脱开。	5
"自动"模式，不停止运转	<ul style="list-style-type: none">● 异味感应器可能会受水蒸汽、油烟、喷雾剂或炉具释放煤气等的影响。● 感应器敏感度开关是否设置在"高"。 →把它设置在"低"。	6 5
异味难以清除	<ul style="list-style-type: none">● 主机或吸气口是否堵塞。 →清洗主机和/或吸气口。 如果问题仍然存在，请换上新的脱臭过滤网。	8
空气中尘埃难以清除 运转时出现噪音	<ul style="list-style-type: none">● 集尘过滤网是否污秽。 →清洗集尘过滤网。 如果问题仍然存在，请换上新的集尘过滤网。	8
空气污秽，但也不运转。	<ul style="list-style-type: none">● 空气净化器安放位置是否难以过滤空气污染物。 →把空气净化器移到另一不同的位置； 或把运转模式设置在"高"。● 使用空气净化器的房间是否太大。● 感应器敏感度是否设置在"低"。 →把它设置在"高"。	5.6 封底 5

规格

型 号	F-PMC30C		
电 源	220V~ 50Hz		
风量调节	高	中	低
消耗电力(W) ^(注)	72.0	28.5	15.5
风 量 (m ³ /分)	3.2	1.8	1.1
适用面积	普通家庭最大使用面积40m ²		
电源线长度	3.0m		
产品尺寸(H×W×D)	456mm×410mm×141mm		
重 量	5.6kg		

(注) 运转"停止"时的耗电约为1.4W。

另行出售的配件 (过滤网) 到附近的商店购买

● 集尘过滤网

型号：F-Y204WZ

● 脱臭过滤网

型号：F-Y504WZ

顾客购买记录

本产品的型号和批号可在机身旁找到。
请把相关资料填入下表，并保管好以作将来参考用。

型号	F-PMC30C	制造编号
购买日期		经销店名称
经销店地址		
电话号码		

广东松下环境系统有限公司

中国广东省佛山市顺德高新区(容桂)朝桂南路2号 邮政编码: 528306

传真: (0757)28391550

电话: (0757)28391633

Web Site : <http://www.panasonic.com.cn/main/index.jsp>