

使用说明书 加湿空气净化器

型号 F-VXD50C

本产品为室内专用

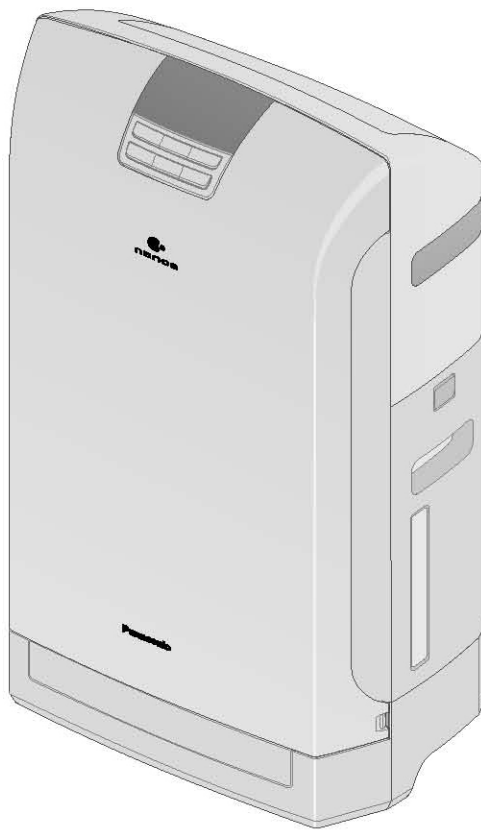

目录	页	
各部位名称	3	确认与准备
安全注意事项	4	
使用要求	5	
准备	6	
使用方法	8	使用方法
维护保养	10	维护保养
• 更换过滤网的标准	10	
• 长期不使用时	11	
常见问题解答	12	出现问题时
故障排除	13	
更多信息	14	
记录	15	
规格/另行出售的配件	封底	

另附保修证

感谢阁下选购Panasonic加湿空气净化器。

- 请仔细阅读本使用说明书，以便能做到正确使用。
- 特别是在使用前，请谨记先阅读“安全注意事项”的章节(第4至5页)，以确保安全使用。
- 在阅读使用说明书后，请连同保修证妥善保管，以留作日后参考之用。

执行标准：GB4706.45-1999

GB4706.48-2000

彻底清除空气中的污垢。

Panasonic 特有的「nanoe(纳米)离子」。

气流循环机与「nanoe(纳米)离子」相结合，
(P.14)
可使空气湿润清新。
(P.14)

■正面导风板可从下向上有效的吸收地面聚集的浮尘。

■「nanoe(纳米)离子」渗透到纤维内部。

■「nanoe(纳米)离子」与加湿结合，可使肌肤湿润娇美。

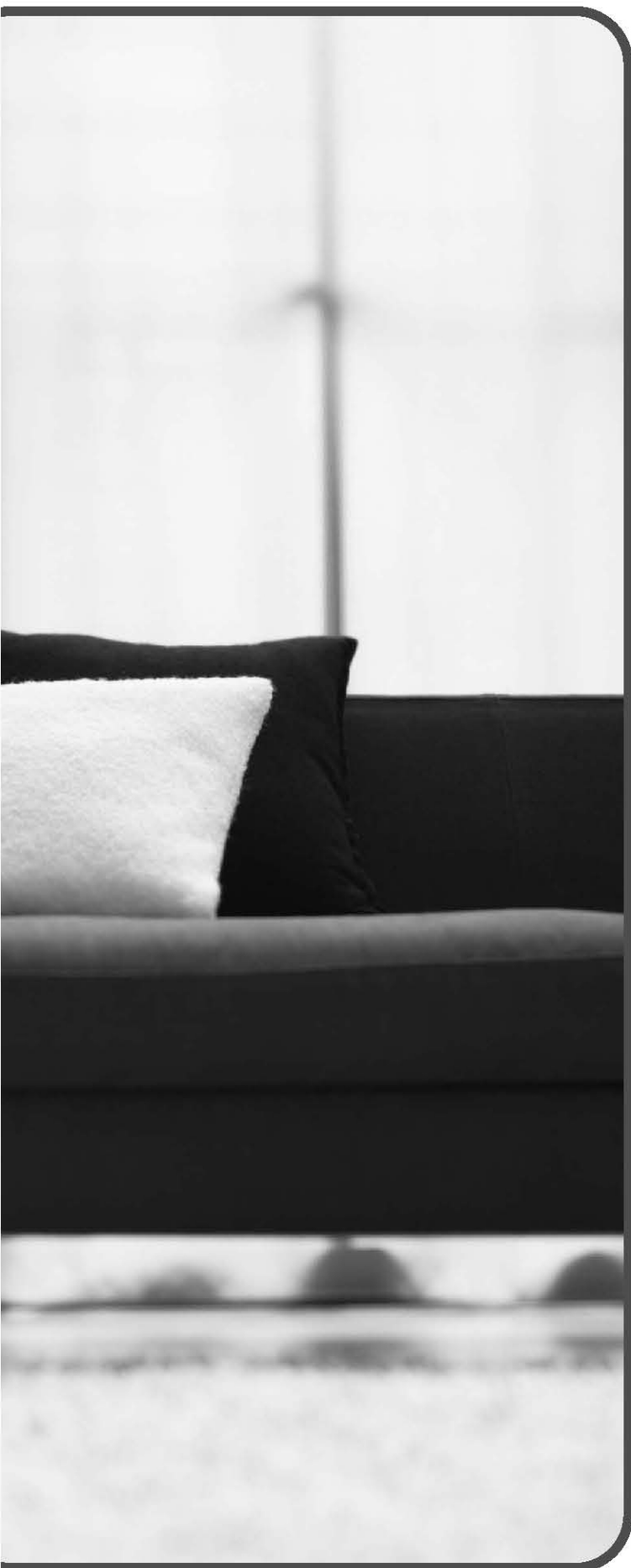

各部位名称

正面

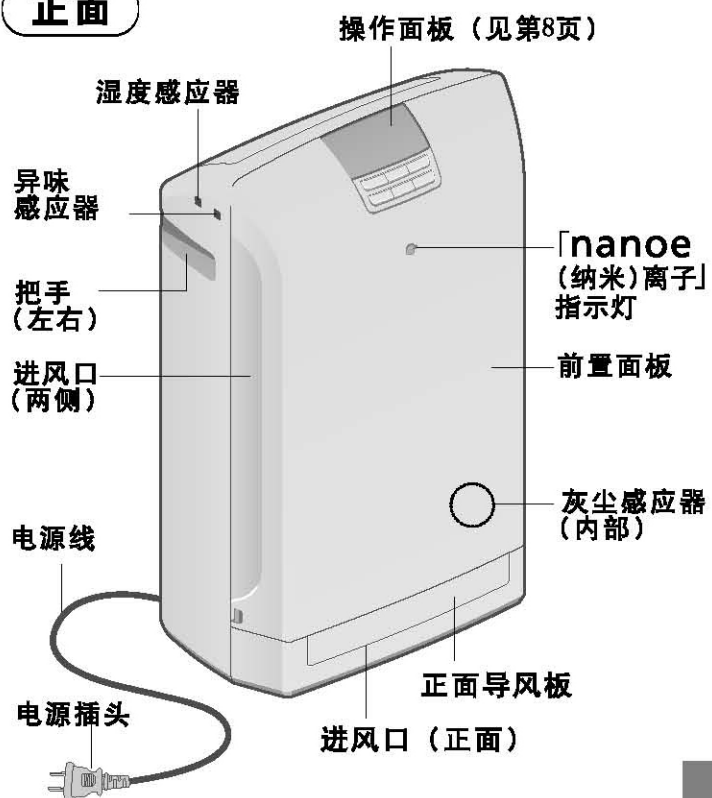

背面

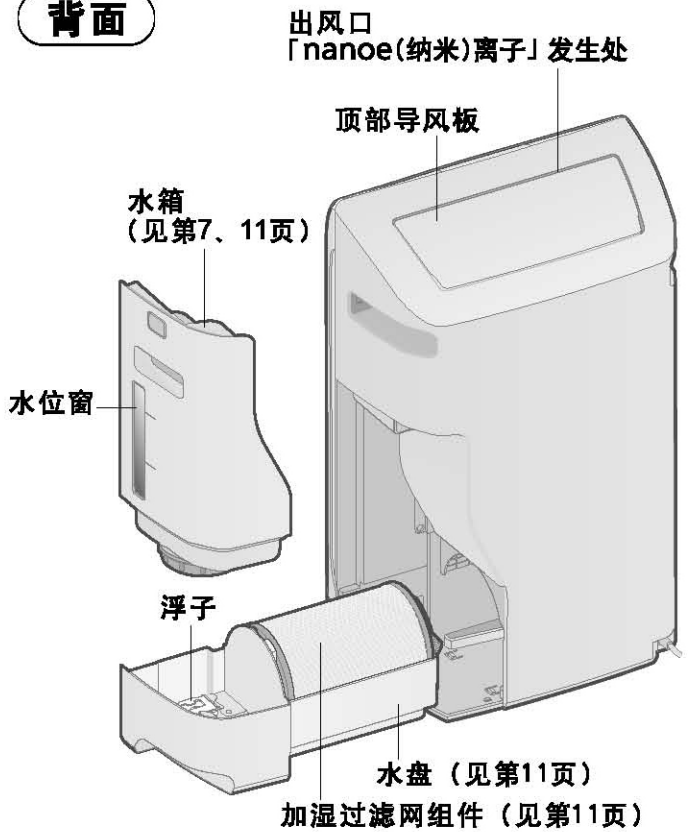

确认与准备

安全注意事项

请务必遵守

为了避免对您自己或其他人造成可能的伤害或财物损害，请务必注意以下安全注意事项。

■ 无视或错误理解这些标志，会产生下列两种情况。



警告

本标志所表示的内容为“可能造成人员重伤或死亡”。



注意

本标志所表示的内容为“可能造成人身伤害或其他物品损害”。

■ 务必遵守的内容分类，用标志区分说明如下：



此标志表示为禁止事项。



此标志表示为强制事项。



警告



为了防止火灾以及触电等事故



■ 移动或存放时切勿拉扯电源线。
(否则可能导致短路或电线内部损坏，发生火灾或触电事故。)

■ 切勿用湿手接触电源插头。

(否则可能会导致触电。)

■ 切勿损坏电源线或插座。

- 切勿割划、改装、过度扭曲、拉扯、扭转和拧绞电源线。切勿在电源线上放置重物或挤压。
(使用已破损的电源线可能会导致触电或火灾事故。)
- 要修理电源线或插头时，请与指定的维修店联系。

■ 切勿使用超出额定值的电源、万能插座或连接设备，只可使用220V的交流电源。

(使用超出额定值的万能插座或连接设备，可能会导致电源线过热，引起火灾事故。)

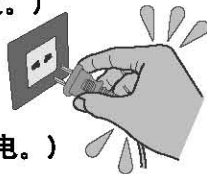

■ 请将插头完全插入电源插座。
如果插头没有完全插牢，可能会因为过热导致触电，甚至引起火灾事故。

- 切勿使用已损坏的插头或松动的电源插座。



■ 请您定期清洁电源插头。

如果电源插头上有灰尘，湿气可能会破坏插头的绝缘部分，从而导致火灾事故。

- 拔下电源插头，用干布擦净。
- 电器如长期不使用，应拔下电源插头。

■ 在清洗电器前，务必确保断开电源。

(否则空气净化器可能会突然工作，造成触电受伤、烫伤事故。)



■ 禁止在儿童能够触到的场所使用。

(可能导致触电、受伤或烫伤。)



■ 禁止使用氯类以及酸性的洗涤剂。
(洗涤剂中散发出的有毒气体损害健康。)

■ 禁止将手指或金属物放入进风口、出风口等缝隙处。

(接触产品内部可能造成触电或受伤。)



■ 切勿擅自拆开或改装本空气净化器。

(擅自拆开或改装电器可能会导致故障或火灾事故。) 请与指定的维修店联系，以便安排维修。



■ 切勿弄湿机身。

(否则可能会导致因短路而发生火灾和触电事故。)



注意

当有以下的任何情况出现时，请立即关掉机器的电源。

- 如果某一开关不工作。
- 如果断路器起作用或保险丝烧毁。
- 如果电源线或插头异常发热。
- 如果您发觉有烧焦的异味或异常的声音或振动。
- 如果有其他任何异常现象或故障。

如果机器的电源线损坏了，必须委托该机器的制造厂商，维修服务中心或有资格的技术人员替您更换以防发生危险。

此机不适合伤残人士，知觉障碍人士，智力障碍人士或儿童自行操作。
如有安全负责人在场监督及提供指导下协助操作此机，则属例外。

请勿让儿童擅自操作此加湿空气净化器。

使用要求

注意

切勿放置于此类场所



- 不稳定的场所。
(如出现机体倾倒, 水流出后会导致触电及火灾事故。)
- 浴室等高温、高湿或会弄湿机器的场所。
(空气净化器可能会漏电而造成触电或火灾事故。)
- 存有油腻微粒的场所。
(空气净化器可能会破裂而造成损伤。)
- 使用油或者可燃性气体, 并可能出现泄露的场所。
(可能因引火及机器吸引而导致起火或冒烟。)
- 风口正对动植物的场所。(造成不良影响。)



切勿让挥发性物质或可燃物品, 如香烟或熏香等飘入机内。
(否则可能会发生火灾事故。)



切勿使用酒精或稀释剂等溶剂清洁空气净化器, 同时也要避免接触喷雾杀虫剂。
(空气净化器可能会破裂而导致损伤, 甚至发生短路, 以致造成触电或火灾事故。)



请勿在有熏香型杀虫药的室内使用本空气净化器。
(否则, 化学残留物可能会在机内积聚, 然后从出风口中释放而危害身体健康。)
• 使用杀虫药后, 应先让房间彻底通风, 然后才可使用本空气净化器。



机体请勿放倒运转。
(放倒后会造成为有水流出, 导致触电或火灾事故。)

移动时



- 停止运转, 取下水箱, 倒掉水盘内的水。
(如水流, 会浸湿家具。)
- 手持左右把手。
(如手持顶部导风板或操作面板, 则会使机体落下造成人身伤害。)



拔下电源插头时, 应手拿插头而不是电线。
(否则可能会导致电线损伤、触电、短路及火灾事故。)



如与加热器同时使用, 请保证房间通风。
(否则可能会发生一氧化碳中毒事故。)
• 本机是不能清除一氧化碳的。



水箱内的水和机体内部均需保持清洁。
● 水箱内每天都需更换为新的自来水。
● 请定期维护保养机体内部。
(否则污垢和水锈会造成霉菌及杂菌繁殖, 产生恶臭危害身体健康。)
如身体状况出现异常, 请立即到医院检查。

切勿放置于此类场所

- 墙壁及窗户。
(否则会导致湿度感应器不能正确运转。)
- 阳光直射和正对空调出风口的场所。
(可能会造成变形、变质、变色和操作不当。)
- 窗帘附近等可能挡住进风口或出风口的场所。
(可能会导致空气循环变差。)

- 电视、微波炉等产生磁场的物体附近。
(否则会导致加水指示灯不亮、图像混乱及噪音问题。)



■ 请勿在同一位置长时间使用
建议经常变换位置。
(否则可能会弄脏机器周围的墙壁或地板。)

■ 用于去除花粉和灰尘时
由于花粉和灰尘一般都是飘落在地面上, 因此最好将净化器放在地板较低处。

■ 取出水箱时, 注意漏水, 避免弄湿地面。



■ 在室温为0℃以下时, 请倒掉水箱与水盘中的水, 停止使用本机器的加湿功能。
如果在水冻结的状态下仍继续运转, 会导致机体出现故障。

准备

开机准备

1 将开始使用日期填入标签

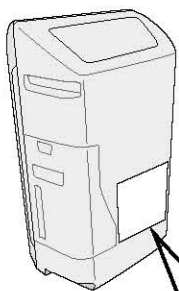

集尘过滤网

更换用集尘过滤网
型号 F-ZXCP50C

开始使用日期:

脱臭过滤网

更换用脱臭过滤网
型号 F-ZXCD50C

开始使用日期:

加湿过滤网

更换用加湿过滤网
型号 F-ZXCE50C

开始使用日期:

更换加湿过滤网的周期约为120个月(假定每天运转8小时)

要求

- 请参照“切勿放置于此类场所”(见第5页)

安装过滤网

2 拆下前置面板、取下包装袋

- ① 拆卸前置面板。



- (1) 同时按下左右两个小扣爪，并向
前拉。
- (2) 取下前置面板。

扣爪(左右)

- ② 取下过滤网(两种)。

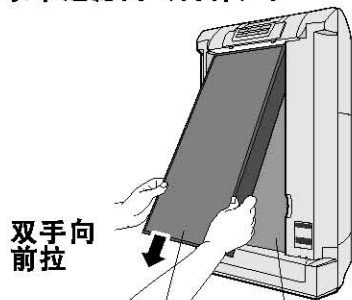

脱臭过滤网
(被黑色的护网覆盖着。)

- ③ 去除脱臭过滤网的包装袋。

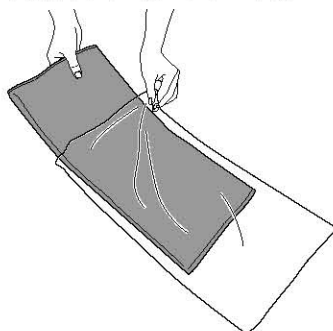

※ 请勿取下脱臭过滤网上黑色的护网。

3 安装过滤网(两种)及前置面板

- ① 首先安装脱臭过滤网。
(无正反、上下之分。)

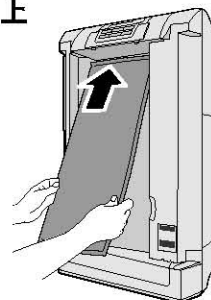

- ② 安装集尘过滤网。

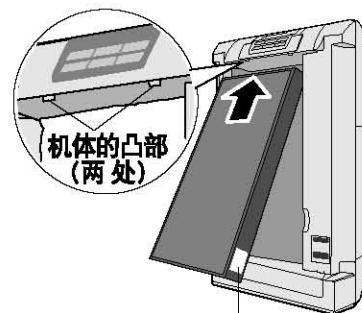

将「正面」对着自己，然后对准机体的凸部。

- ③ 安装前置面板。

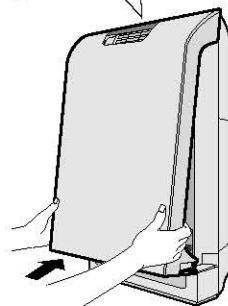
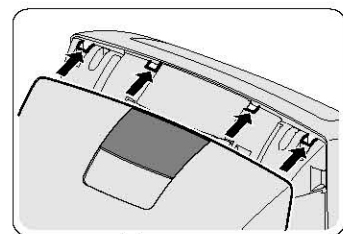

给水箱内加水

4 取出水箱，加水，放回机体 (空气净化运转状态时无需本操作。)

- ① 压下按钮取出水箱。 ② 拆下水箱盖。 ③ 加水后充分拧紧水箱盖。

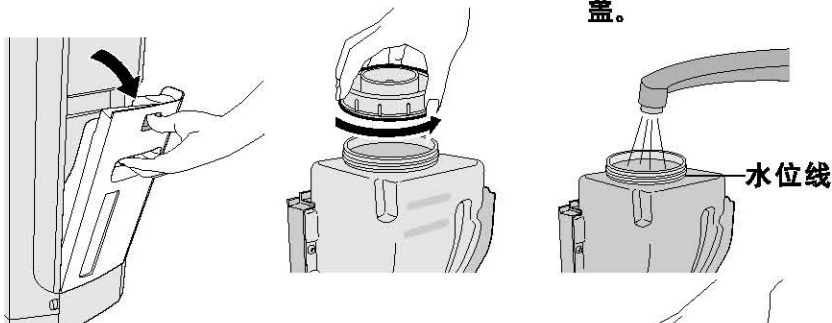

■ 请务必使用自来水(可饮用)!

(自来水因通常都进行氯处理, 所以不会繁殖杂菌。)

● 请勿使用以下水:

- 温度超出 40°C 的热水、加入化学药品、芳香剂、洗涤剂后的水(导致机身变形及故障。)
- 净水器的水、碱离子水、矿泉水、井水(导致发霉和杂菌繁殖。)

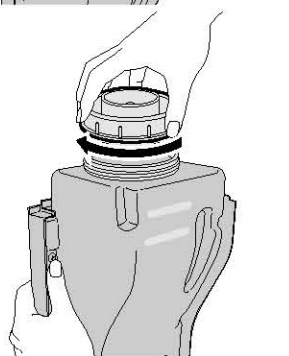

- 为了防止水箱倾斜, 手要充分握住并拧紧。

注意

- 在只能使用井水(可饮用)时, 则要增加加水盘和加湿过滤网的清洗次数。

加水后将水箱翻过来放入机体。

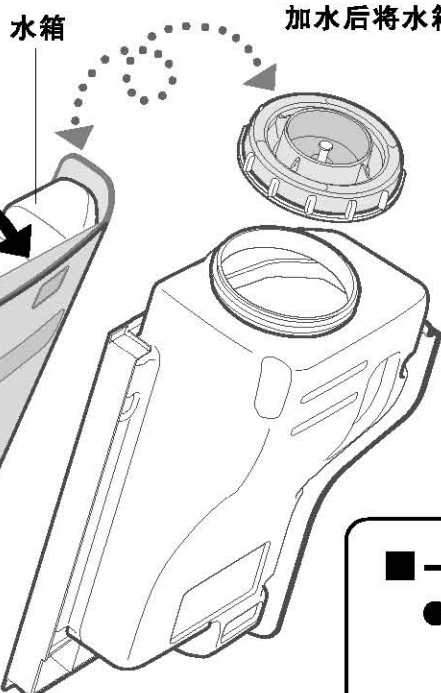

■ 一箱水可以连续运转的时间

- 大约可连续运转5.4个小时。
(急速运转/室内温度20°C、湿度30%时。)

接通电源

5 插入电源插头 (插入前请先擦干插头及手上的水。)

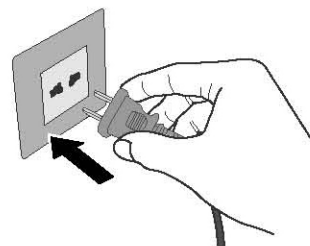

- 请在室内空气洁净时(无灰尘、烟气)插入电源插座。
(感应器则把此时的空气洁净度作为基准。)
- 按下 **运转·关/开** 按钮, 约5秒钟后空气净化度指示灯(见第8页)蓝和红闪烁。

使用方法

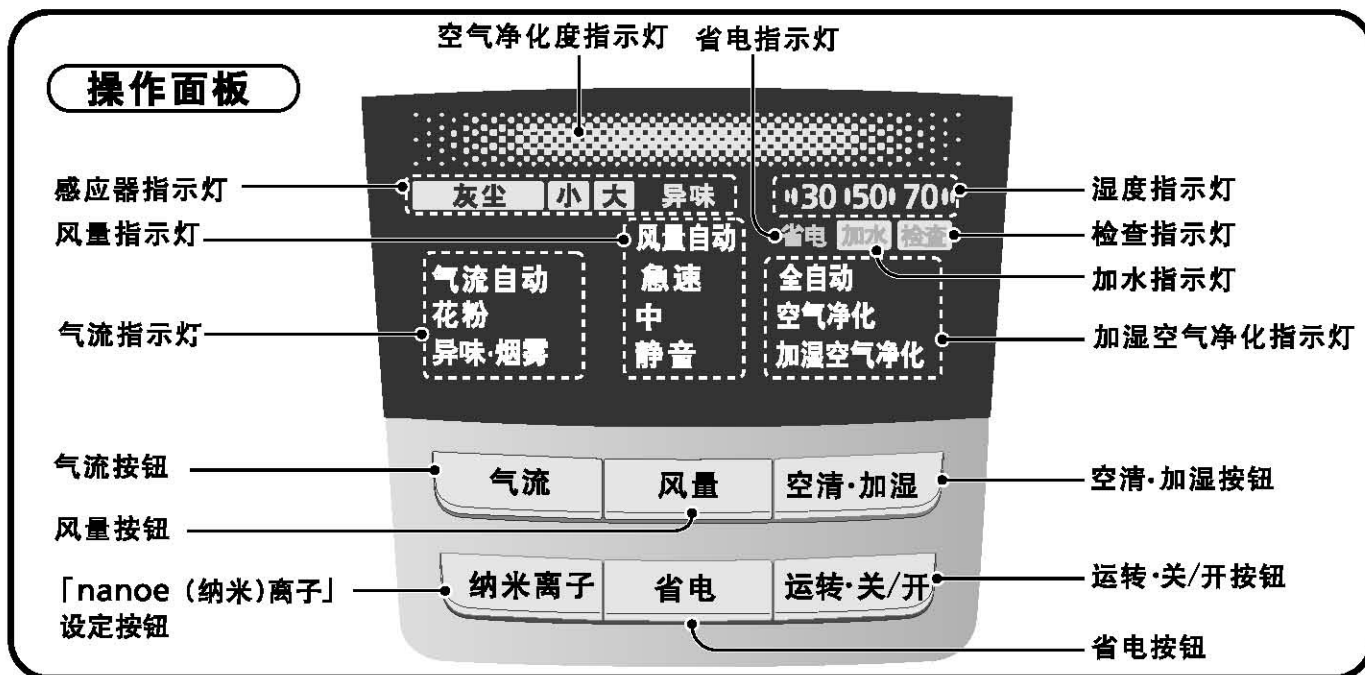

■ 空气污浊程度显示 《空气净化度指示灯》

- (蓝) : 干净
- (红·小): 有点污浊
- (红·大): 污浊

■ 空气污染种类显示

《感应器指示灯》 (见第14页)

- 灰尘 小 : 感应到室内灰尘较少
- 灰尘 大 : 感应到室内灰尘较多
- 异味 : 感应到异味
- 感应器的灵敏度可调整。(见第12页)

■ 湿度状态显示

《湿度指示灯》

- 30 (红) : 湿度过低
- 50 (绿) : 湿度适宜
- 70 (红) : 湿度过高

■ 加水指示灯闪烁及亮灯时

- 如要持续加湿, 则向水箱内加水 (见第7页), 并2次按下“运转·关/开”按钮。(运转会再次开始。)
- 在“全自动”模式下, 如加水指示灯亮, 则空气净化开始运转。

■ 检查指示灯亮时 (见第13页)

⚠ 注意



移动时

- 运转停止后, 拆下水箱, 倒掉水盘内的水。
(如盘内的水流出, 则会浸湿家具。)
- 手持左右把手。
(如果手持顶部导风板或前置面板, 可能导致机体坠落造成伤害。)

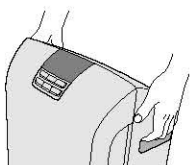

出风口

「nanoe(纳米)离子」灯

1 运转开始

运转·关/开

2 选择运转模式

空清·加湿

●按下则自动切换

全自动 “哔”

让其根据污染及湿度状况自动运转时

- 气流和风量根据污染和湿度状况自动控制。
- 无水后则会进入空气净化运转。

加湿空气净化 “哔”

加湿同时净化空气时

- 气流和风量采用手动调节。(参照右图)
- 无水后则不能运转。

空气净化 “哔”

空气净化时

- 用手动可调节气流和风量。(参照右图)

3 运转停止

运转·关/开

顶部导风板 (见第14页)

- 请勿用手移动顶部导风板。(否则会改变角度和摆动范围。)
- 如果移动了顶部导风板,请停止运转,然后重新启动,就可以返回正常状态。

省电模式

省电

感应器根据污染及湿度状况自动控制风量。形成洁净空气及达到适宜湿度为止。省电模式虽耗时久,但耗电量少。

解除省电模式时

再次按下省电模式(灯熄灭),即可解除。

省电

(灯亮)

如要释放「nanoe (纳米) 离子」时

纳米离子

●「nanoe(纳米)离子」的定义。(见第14页)

●从出风口释放「nanoe(纳米)离子」。

●产生时发出“叽”的声音。

(见第12页)

●初次使用及重新插入电源插头时,自动设定为「nanoe(纳米)离子」释放状态。

停止时

再次按下(灯熄灭)。

●仅限于加湿空气净化和空气净化模式

如要改变风量

风量

(按下选择)

风量自动
急速
中
静音

(灯亮)

风量自动 自动切换风量时

急速 如要迅速清除花粉及灰尘并加湿时

中

静音 如要安静运转时(则加湿及清除速度变缓。)

如要根据污染状况改变气流时

(见第14页)

气流

(按下选择)

气流自动
花粉
异味·烟雾

(灯亮)

气流自动 如要自动切换“花粉”与“异味·烟雾”时

花粉 清除花粉等过敏物质时

异味·烟雾 去除异味和烟雾时

维护保养

■ 清洁电器前，请确保断开电源插座。

- 禁止使用右边所示的洗涤剂。
- 使用化学抹布时，请留意化学抹布的使用注意事项。
- 集尘过滤网在拆下状态请勿运转本机。（如果灰尘吸入机内，可能会造成故障，失去除尘效果。）
- 脱臭过滤网在拆下状态下请勿运转本机。（将失去脱臭效果。）



● 脱臭过滤网无需清洗。

● 请采用柔软的干布擦拭机体。

集尘过滤网

通过吸尘器吸收黑面的灰尘

安装方法以及拆卸方法（见第6页）

约两周1次

黑面（易受损，请勿用力按下后吸尘。）

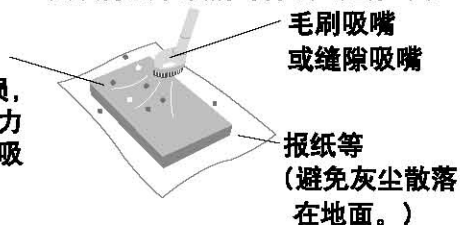

- 背面(白面)无需维护保养。
- 请勿水洗。

■ 更换过滤网的标准（另行出售的配件：见封底）

	更换时间
集尘过滤网	10年左右1次※1
脱臭过滤网	7年左右1次※1
加湿过滤网	120个月左右1次※2（每天运转8小时）

※1 根据使用场所和实际情况（例如吸烟较多的家庭），过滤网的更换周期可能会缩短。总之效果不好时请及时更换。

※2 根据水质不同寿命长短不一，出现下述情况则请更换。

- 清洗后仍不能消除异味。
- 水箱内水量不减及损伤严重。

● 更换后，请在标签中记录开始使用日期并将其粘贴在主机背面。

● 请将用过的过滤网作为非可燃垃圾处理。但更换加湿过滤网时，请勿扔掉过滤框及过滤网压板。

长期不使用时

- ① 拔下电源插头。（即使停止状态仍消耗电量。）
- ② 倒掉水箱与水盘内的水，全部清洗。
- ③ 把内部充分晾干。（为防止生锈使机体产生故障。）
 - 加湿过滤网需充分晾干。（防止发霉。）
- ④ 罩上胶袋，置于干爽处保管。（请勿放倒或上下颠倒保管，否则会导致故障。）

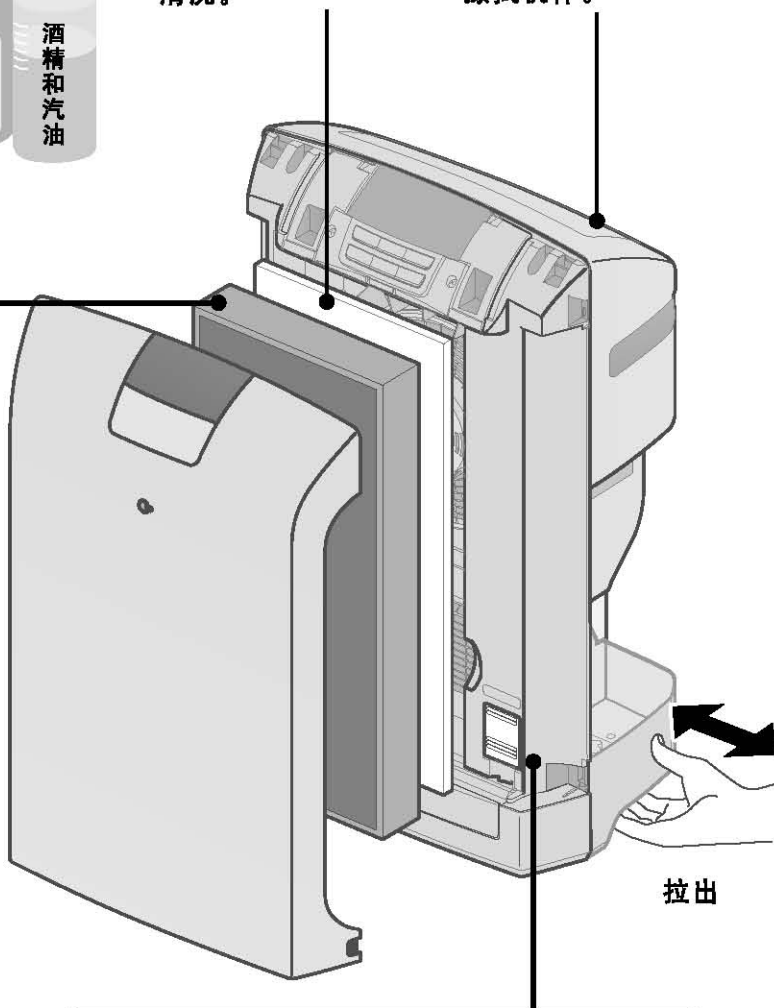

灰尘感应器

用干棉签擦拭镜片污垢

3个月左右1次



① 拆下灰尘感应器护罩。

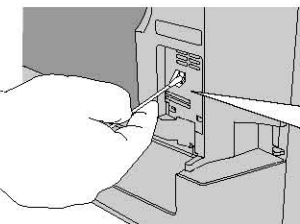

② 用干棉签擦拭。

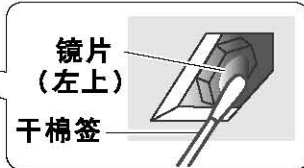

● 镜片需定期擦拭。（如果感应器的镜片被潮气和香烟的烟油蒙住或弄脏，则无法发挥正常作用。）

加湿过滤网组件

※3
1月左右1次

- 加湿过滤网用水(或温水)清洗。
- 过滤框和过滤网压板采用水洗。

拆卸方法

从过滤框上依次拆下过滤网压板和加湿过滤网。

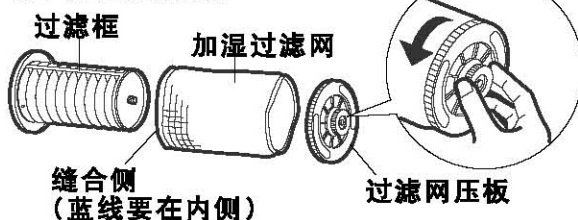

安装时的注意事项

- 加湿过滤网从缝合一侧塞入到过滤框内。
- 加湿过滤网的过滤网压板和过滤框之间请勿存在间隙及堵塞两端圆形部分。(会造成加湿量减少。)

- 加湿过滤网
 - 请勿用毛刷擦拭或用洗衣机清洗。
 - 请勿用烘干机烘干。(会造成收缩。)
- 顽固污垢→当水垢难以除去时, 请把它放在加有厨房用中性洗涤剂的温水内浸泡30分钟左右, 然后再用清水冲洗2~3次。
 - 请务必使用中性洗涤剂。
 - 碱性洗涤剂等可能会造成变形, 并使性能下降。

水箱

水洗

每天

- 顽固污垢请参照
→使用在温水或含有厨房用中性洗涤剂内浸湿的柔软抹布将污秽部分擦干净。



水盘

※3
1月左右1次

水洗

- 死角污垢可用棉签或牙刷去除。
- 请勿拆下浮子(泡沫聚苯乙烯)。
- 顽固污垢
→使用在温水或含有厨房用中性洗涤剂内浸湿的柔软抹布将污秽部分擦干净。

拆卸方法

先拆下水箱后(见第7页)方可拆下水盘。

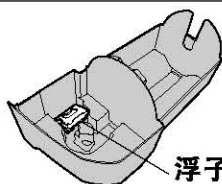

※3 根据水质不同, 污垢程度会出现变化, 即使使用期限未到1个月, 如出现异味, 或水箱水减少缓慢时, 应立即清洗。

常见问题解答

提出疑问或送维修店之前，请先确认。



排出凉风？



当从加湿过滤网中排出含有水分的湿气时，则会吸收空气热量，排出的风会低于室温。

加湿过程中不排热气？

并非烧水方式，而是采用在含有水分的加湿过滤网上接触风排出湿气的方式，因此不排热气。

加湿量较小？

梅雨季节潮湿或寒冷天气，同衣物不易晾干原理相同，根据室内温度和湿度不同，加湿量随之变化。温暖干燥天气加湿量则会增加。

窗户和墙壁结露？

即使室内湿度适宜，但温度较低的窗户和墙壁也会出现结露。

湿度指示灯…

- 如湿度持续为“70”时
 - 根据使用场所不同，有时会出现不能准确感应湿度的情况。
→ 改变使用场所。（见第5页）

说明

- 将湿度指示灯调整为目标值。
- 有时会出现与家用湿度表不同的显示。
- 湿度根据温度变化而变化。
- 根据空气流通好坏，湿度有时会出现不同。

加湿过滤网出现变色？

有时因水质不同会造成变色，但不影响性能。

有声音？



■ 出风口发出“叽……”的声音

产生「nanoe(纳米)离子」时，会发出该声音，这属于正常现象。

→ 感觉不适时

请按下 **纳米离子** 来关闭「nanoe(纳米)离子」功能

空气净化度指示灯…

■ 运转一段时间后仍然保持“红”时

- 灰尘感应器有无污垢？（见第10页）
- 受到蒸汽或喷雾器喷射气体的影响时，有可能会亮红灯。

空气净化度指示灯



■ 运转一段时间后仍然显示“蓝”时

- 是否将机器放在了不容易吸到污浊空气的地方，或房间的面积超出了机器的净化能力？（见第5页、封底）
- 灰尘感应器有无污垢？（见第10页）

■ 晃眼时（休息时等）

可以关闭空气净化度指示灯。

- 同时按住 **气流** 和 **空清·加湿** 按钮3秒钟左右。（如要使亮灯起，则需再次按下。）

灰尘及异味感应器指示灯不亮或一直亮？

可把感应器灵敏度调整为自己喜欢的灵敏度。（初次使用及重新插入电源插头时，则自动设定为“中”档。）

- ① 运转停止，同时持续按下 **气流** 和 **纳米离子** 按钮。（风量指示灯亮灯。）
- ② 调整到自己喜欢的灵敏度后，手指松开按钮。

风量自动

- 急速** —— 高：灵敏度较高时
- 中** —— 中：灵敏度一般时
- 静音** —— 低：灵敏度较弱时

（风量指示灯）

故障排除

首先确认以下事项，如仍不能使其恢复时，则请拔下电源插头，送到维修店处修理。

现象	检查 / 解决方法
出风口处有闪光	● 这是产生「nanoe(纳米)离子」的放电现象，并不是故障。
出风量小	● 加湿过滤网组件和集尘过滤网不干净？(见第10、11页) → 清洗后如仍不能恢复，则请更换为新过滤网。
机器的气味让人感觉不适	● 机体、前置面板及过滤网不干净？ → 清洗后如仍不能恢复，则请更换为新过滤网。 (本机不能消除香烟的有害物质一氧化碳。)(见第10、11页) ● 水盘有无污垢？(见第11页) ● 是否每天换水？(见第7页)
● 水箱内水无减少 ● 运转灯亮却不加湿	● 加湿过滤网不干净？(见第11页) ● 湿度指示灯是否在“70”？ → “全自动”运转，“风量自动”时，为保持湿度适宜，显示“70”时则停止加湿。 ● 水盘是否安装到位？ ● 加湿过滤网是否正确安装？(见第11页) → 如安装颠倒或露出，则会出现异常声音及不能加湿情况。
湿度无上升	● 室内面积是否大大超出适用面积？(见封底) ● 房间有无换气或地面是否铺有地毯？ → 房间铺有地毯或处于换气状态，根据地面和墙壁材质，湿度有时不会上升。
加水指示灯闪烁或灯亮 	● 水箱是否有水？(见第7页) ● 闪烁：在加湿空气净化模式下断水(则运转停止。) ● 亮：在全自动模式下断水(则空气净化运转。) → 如要持续加湿，则向水箱内加水(见第7页)，然后2次按下“运转·关/开”，运转则会再次开始。
水箱内有水，但加水指示灯仍闪烁	● 水盘安装是否到位？ ● 机体有无倾斜？→ 需放置在水平且稳定的台面或地面上。
检查指示灯亮 	● 机体有无倾倒？ → ① 拔下电源插座。 ② 扶正机体。(擦拭流出的水。) ③ 半天之内请勿使用，原样放置。(因内部有水，为使其充分晾干。) ④ 再次插入电源插头使其运转。 ● 机体有无倾斜或倾倒？ → 扶正机体，拔下电源插头重新插入，使其运转。
难以净化空气	● 集尘过滤网不干净？(见第10页) → 如清洗后仍无变化，请更换为新过滤网。
水盘内侧结露	● 运转停止或房间寒冷时有时会结露，但并非故障。

以下情况时，请立即与维修店联系。

检查指示灯亮，风量指示灯全部闪烁	● 机器产生故障。 → 请拔下电源插头，联系维修店进行维修。
------------------	-----------------------------------

出现问题时

更多信息

「nanoe(纳米)离子」是指

由空气中的水分子而形成的超细微的离子，通过出风口向空中释放。能有效抑制空气中的霉菌*1和病毒*2的活性，同时还能渗透至窗帘等纤维的深处抑制细菌*3和气味*4。

产生「nanoe(纳米)离子」时，将发出“叽……”的声音。(见第12页)

- ※1 检测机构：(财)日本食品分析中心 检测方法：测定试验箱内的霉菌数量的变化 检测结果：抑制99%以上
- ※2 检测机构：(财)日本食品分析中心 检测方法：通过CPE法测定试验箱内的病毒数量的变化 检测结果：抑制99%以上
- ※3 检测机构：(财)日本食品分析中心 检测方法：在试验箱内测定渗入布中的细菌数量的变化 检测结果：抑制99%以上
- ※4 检测机构：(株)环境管理中心 检测方法：在试验箱内测定附着在布中的气味的变化 检测结果：臭味强度降低1级

产生的环境条件

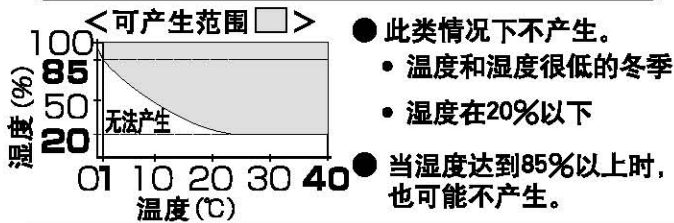

发生少量臭氧

- 发生「nanoe(纳米)离子」的同时，也会产生微量臭氧。但其发生量远远不及自然森林存在的臭氧量，对人体没什么影响。
- 感觉到有臭氧的味道时，可选择「nanoe(纳米)离子」按钮关闭该功能。

异味·灰尘感应器的特征

感应器可感应空气污染状况，通过空气净化度指示灯显示污染程度，当“全自动”运转、“气流自动”“风量自动”时，根据污染种类可调整为最适合气流和风量。

- 不能够感应细菌以及病毒。
- 附近有暖气机放置等情况下，因室内空气的流动，感应器的工作情况会有变化。

■ 感应器种类及特征

种类	能够感应	有时能够感应
异味感应器	香烟、熏香、烹饪、宠物的气味、化妆品、酒精、喷雾剂等	水气(水蒸汽)、油烟、门的开关引发的风和急剧的温度变化等
灰尘感应器	室内尘埃(灰尘、壁虱的尸体及其粪便、霉的繁殖细胞、花粉)	油烟、雾状水滴

气流种类

异味·烟雾

可有效吸入空气中漂浮的异味和烟雾。(从横向吸入，向上喷出。)

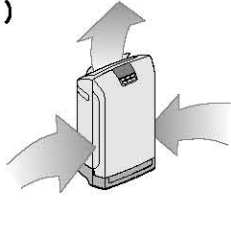

花粉

可有效吸收地面附近聚集的花粉等室内灰尘。(从横向和下方吸入，向前喷出。)



- 风量为“急速”时，正面导风板也会打开。

气流自动(气流循环机)

根据空气污染情况，可区分使用气流有效集尘。

- 灯亮则风道活动

感应器指示灯			顶部导风板动作	正面导风板动作
异味	室内灰尘			
		小	大	
—	—	—	摇动	关闭
其中一个灯亮	—	—	向上	关闭※5
	—	亮	摇动	开启
亮	亮	亮	前方	开启
亮	亮	亮	向上	关闭※5
亮	亮	亮	摇动	开启

- ※5当感应到室内灰尘较小时，正面导风板关闭。

集尘过滤网的作用

通过添加在集尘过滤网中的绿茶儿茶素、抗菌酶以及抗过敏原这三者的共同作用，抑制过敏物质(花粉、尘螨残骸及其粪便)、病毒以及霉菌。

- 绿茶儿茶素：抑制病毒的活动。
检测机构：(财)北里环境科学中心 检测方法：通过Plaque法确认病毒的抑制率 检测结果：抑制99%以上
- 抗菌酶：抑制细菌的活动。
检测机构：(财)日本食品分析中心 检测方法：通过使用标准琼脂培养基的琼脂平板培养法进行确认 检测结果：抑制99%以上
- 抗过敏原：抑制过敏物质(花粉、尘螨残骸及其粪便)的活动。
检测机构：大阪市立工业研究所 检测方法：通过酶免疫测定法确认精制尘螨变应原的降低 检测结果：抑制99%以上
- 集尘过滤网会散发出“绿茶儿茶素”、“抗菌酶”以及“抗过敏原”特有的气味，但无害。
- 随着使用时间的增加，集尘过滤网的抗菌性能会相应减弱。

记录

A large, empty rounded rectangular box with a thin black border, intended for recording notes or observations. The box is currently blank.

规格/另行出售的配件

规格

型号	F-VXD50C					
额定电压·频率	220V~ 50Hz					
运转模式	空气净化			加湿空气净化		
风量调节	急速	中	静音	急速	中	静音
消耗功率(W)*1	70	16	12	73	18	14
加湿量(mL/h)*2	—	—	—	500	200	100
风量(m ³ /min)	5.1	2.0	1.0	4.6	1.6	0.9
适用面积	普通家庭, 最大适用面积60m ²			普通家庭, 最大适用面积23m ²		
水箱容量	约2.7 L					
电源线长度	3.0m					
产品尺寸	高620 mm×宽380 mm×厚245 mm					
产品重量	9.8kg					

※1 如果不拔下电源插头, 即使关掉机器, 也会有大约3.4W的消耗功率。

※2 当室内温度或湿度不同时, 加湿量会出现变化。(见第12页)

另行出售的配件

● 更换用集尘过滤网



型号: F-ZXCP50C

● 更换用脱臭过滤网



型号: F-ZXCD50C

● 更换用加湿过滤网

不附带过滤框和过滤网压板

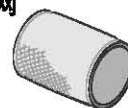

型号: F-ZXCE50C

出现下列情况时, 请联系指定的维修店:

运转指示灯“风量自动”, “急速”, “中”, “静音”全都闪烁不停。

主机有损坏。

请拔掉电源插头, 联系指定的维修店进行维修。

原产地: 中国

广东松下环境系统有限公司

中国广东省佛山市顺德高新区(容桂)朝桂南路2号 邮政编码: 528306

传真: (0757) 28391550

电话: (0757) 28391633

Web Site: [http:// panasonic.cn](http://panasonic.cn)

中国印刷
VXD5C8950AC
X0409-0