

使用及安装说明书

家庭用 吸油烟机

型 号: FV-A718CN1

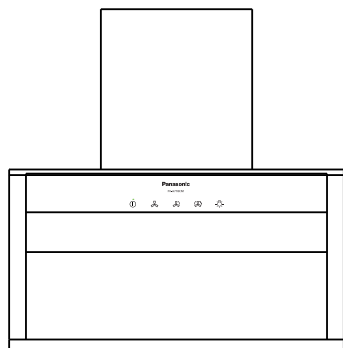

附 保 修 证

目次

安全注意事项	2~4
使用注意事项	4
部件名称及尺寸	5
使用方法.....	6
清洁保养.....	7
常见故障的识别与处理.....	8
电气原理图.....	8
规格	9
安装说明书.....	10
备忘录	17
保修证.....	封底

感谢您选用Panasonic产品。

●使用和维护Panasonic产品前，请仔细阅读本使用说明书。

特别需留意“**安全注意事项**”（第2~4页）。不遵照此说明书进行操作有可能导致人员受伤或财产损失。

●请妥善保管好此说明书以备日后参考。（保留备用）

●购机时请认真填写保修证，并经商店填写盖章后妥善保管好保修证以作保修用。

●执行标准：GB 4706.1-2005 GB 4706.28-2008

GB 29539-2013

●本机包含可再次利用的材料，废弃时请协助正确处理或回收利用，以保护环境。

●该说明书的最终解释权归本公司所有。

安全注意事项

请务必遵守

为避免给您及其他人造成伤害，这里我们列出了以下安全注意事项，请务必遵守，各种标志的含义请参见以下内容。

■ 无视或错误理解这些标志，会产生下列两种情况。



警告

表示如不可避免，则可能导致死亡或严重伤害的某种潜在危害情况。



注意

表示如不可避免，则可能导致轻微或中度伤害的某种潜在危害情况。

■ 务必遵守的内容分类，用标志区分说明如下：



此符号表示不能进行，即“禁止”的内容。



此符号表示务必执行，即“强制”的内容。



警告



- 禁止炉火直接烘烤本产品。
(以免导致火灾。)
- 禁止在潮湿的地方使用此产品。
(以免导致火灾或故障。)
- 禁止用湿手触摸电源插头。
(以免导致触电。)
- 禁止将尖锐的金属插入机体的任何缝隙中。
(以免接触机体内部，导致触电。)
- 禁止自行安装、拆卸、拆解、改造或重新安装本产品。
(以免导致故障或火灾、触电等意外。)

安全注意事项



警告



- 禁止将任何物件放在本产品上。
(以免导致故障或受伤。)
- 禁止在煤气灶台可能发生燃气泄漏时,使用本产品。
(以免导致燃气爆炸。)



- 务必要单独使用10 A, 220 V~的交流电的电源插座。
(以免导致火灾。)
- 清洁本产品前,请务必先拔掉电源插头。
(以免导致触电。)
- 请务必按说明书规定的方法清洗。
(以免导致火灾。)
- 插拔电源插头时,请握住插头本身,不要随意拉扯电线。
(以免导致火灾或触电。)
- 当本产品与燃烧燃气或其它燃料的炉灶同时使用时,请务必确保房间通风良好。
(以免导致中毒。)
- 烹调时油着火,请立刻停止使用本产品。
(以免导致火灾。)
- 出现任何异常现象/故障时,请停止使用本产品,并关闭电源开关或拔下插头。
(以免导致火灾或触电。)
 - 异常故障的例子:
 - 异常的噪音或发热。
 - 发出异常气味/烟雾。
 - 燃烧。

安全注意事项



- 禁止拧下进风罩清洁产品内部。
(以免内部锋利边缘导致割伤。)
- 禁止直接喷水或清洁剂在电动机和插头上。
(以免导致触电。)
- 禁止使用蒸汽清洁剂清洁本产品。
(以免导致故障或触电。)



- 清洁时请戴上手套。
(以免产品的棱边导致手部受伤。)
- 若电源软线损坏, 必须由制造商及其维修部或类似部门的专业人员更换。
(以免导致触电或危险。)
- 如需清洁内部, 请联系 Panasonic 客户咨询服务中心。
- 本产品不适合供下列人士(包括孩童)使用: 身体官能或心智能力退化者, 或是经验与使用知识缺乏者, 除非有负责他们安全的人员在旁监督或指导, 方可使用。请注意避免让孩童戏玩本产品。
(以免导致烧伤, 受伤或触电。)

使用注意事项

1. 请勿使用汽油、苯、稀释剂或任何其它类似的化学品清洁。
2. 在使用煤气灶时, 建议打开本产品。
3. 与灶具同时使用时, 可触及的部件会变热。
4. 利用蒸汽清洗油烟机时, 蒸汽可能触及电子部件, 导致部件损坏或引起短路。

部件名称及尺寸

序号	部件名称	序号	部件名称
①	上装饰罩	⑦	油杯
②	下装饰罩	⑧	出风口组件
③	内腔组件	⑨	电器盒
④	控制面板	⑩	电源线
⑤	内油网		
⑥	导流板		

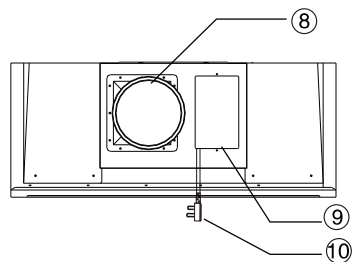
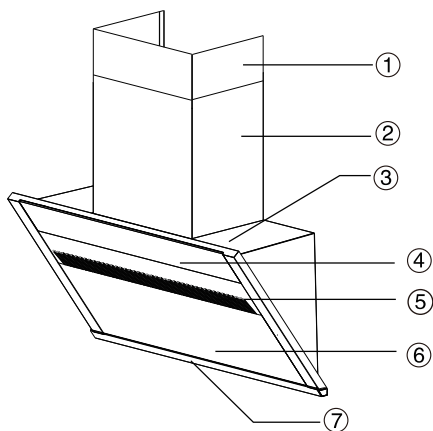

单位: mm

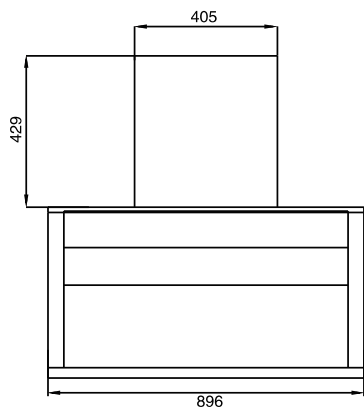

正面

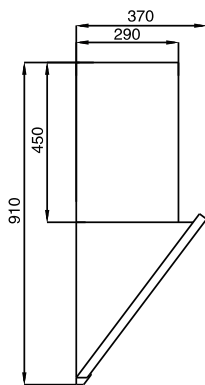



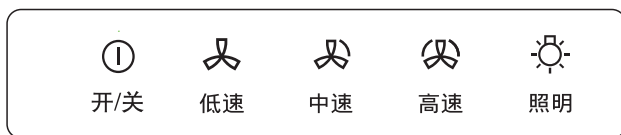

侧面

使用方法







将插头插入电源插座，伴随蜂鸣声，控制面板上所有按键将亮起约1秒后熄灭。

● 电源开/关

触摸  键，伴随蜂鸣声，所有按键均点亮（ 键显示白色，风速键   显示白色低亮度，照明键  显示白色低亮度），进入开机状态。

开机状态下，触摸  键，伴随蜂鸣声，所有按键均熄灭，进入关机状态。

● 风速设置

在开机状态下，触摸    键，伴随蜂鸣声设置风速（ 键显示白色，触摸的风速键显示白色高亮，没有触摸的风速键显示白色低亮）。风速可以触摸风速键在“低速”、“中速”、“高速”之间切换。

风机工作状态下，触摸白色高亮的风速键，伴随蜂鸣声，风机会停止运转。

● 照明开/关

在开机状态和关机状态下，触摸  键，伴随蜂鸣声，打开或关闭照明。

清洁保养

日常清洁

为达到最佳操作性能和更长的使用寿命，本产品必须经常进行清洁和保养。清洁保养前请先断电。建议用湿布清洁所有表面（可使用中性清洁剂），以保持本产品的外观和卫生。

日常清洗：日常擦拭表面，吸油烟机四周即可。建议每两周擦拭一次。

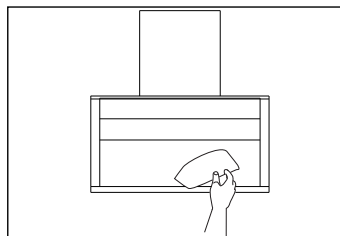

油杯清洁

- ① 取下油杯
- ② 倒掉已收集的油，并将油杯浸泡在经稀释了的中性清洗剂的温水中，水温 40°C – 50°C ，5–10分钟后清洗油杯。
- ③ 装回原位。

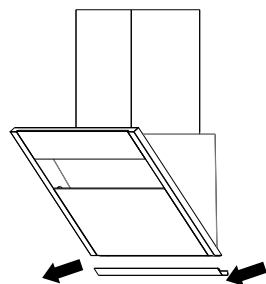

提示事项

建议定期检查油杯，当集油达到油杯的80%容量时清洗油杯。清洁油杯时请戴上手套。

每月清洁

取下导流板，取下油杯进行清洗。用湿布（含经稀释中性清洁剂）清洁吸油烟机的表面。

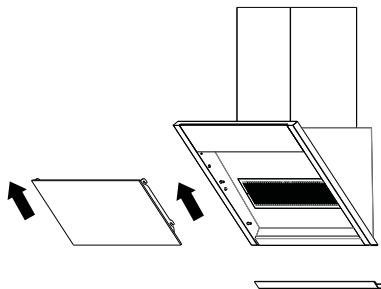

提示事项

拆卸内油网时，需全程扶住内油网，防止其掉落。
内油网的安装：按拆卸方法相反的方式进行。
确认安装到位即可，螺钉无需完全紧固。

常见故障的识别与处理

发生故障时请按下表进行检查，如果问题仍然未能解决，请与客户咨询服务中心联系。

症状	可能的原因	处理
照明不亮且电动机不转	1. 电源插头没有插入电源插座。 2. 产品电线故障。	1. 插入电源插座。 2. 联系客户咨询服务中心。
电动机不转	电动机或电容出现故障。	联系客户咨询服务中心。
照明不亮	1. 照明线或连接出现故障。 2. 照明电路板出现故障。 3. 照明灯故障。	联系客户咨询服务中心。
噪音异常	排烟管松动或过多弯曲造成空气流动不畅。	联系客户咨询服务中心，重新安装排烟管。
吸烟效果不佳	1. 排烟管松动或过多弯曲造成空气流动不畅。 2. 吸油烟机没有设置在最高档位。 3. 厨房里高风量，油烟吹偏或吹散。 4. 灶台和吸油烟机之间的距离太远。	1. 联系客户咨询服务中心，重新安装排烟管。 2. 调整到最高档位。 3. 适当关闭窗户或门。 4. 重新安装吸油烟机，减少与灶台之间的距离。
漏油	1. 吸油烟机安装位置倾斜导致油无法流入油杯。 2. 油杯已满。	1. 联系客户咨询服务中心，重新安装。 2. 倒掉油并清洁油杯。
风轮转动有异常声	风轮松动，风轮帽未拧紧。	联系客户咨询服务中心。
触摸按键不能正常工作	控制开关故障。	联系客户咨询服务中心。

电气原理图

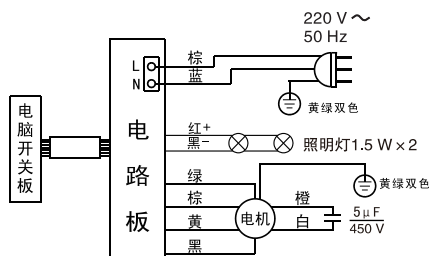

规格

型号: FV-A718CN1

额定电压	220 V~
额定频率	50 Hz
额定输入总功率(W)	223
主电机额定输入功率(W)	220
照明灯最大输入功率(W)	1.5 Wx2
风机数	单风机
风量 (m ³ /min)	18
风压 (Pa)	280
最大静压 (Pa)	380
噪声 [dB(A)]	69

能效	能效等级	1级
	关机功率(W)	≤ 1.0
	待机功率(W)	≤ 2.0
	常态气味降低度 (%)	≥ 95
	全压效率 (%)	≥ 23
	油脂分离度 (%)	≥ 80
	产品重量 (kg)	33.5
排风管外径 (mm)		φ190
尺寸 长x宽x高 (mm)		896x370x910

- 风量、电气特性数据是在静压为0 Pa状态下的数值。
- 能效部分依据GB 29539-2013检测。
- 噪声：A计权声功率级，有 +3 dB的公差范围。
- 风量：实测值与明示值的允差不应超过明示值的-10%。
- 产品重量：机体自身重量加上油杯重量。

上述参数如有变动，恕不另行通知。

产品中有害物质的名称及含量

部品名称	有害物质					
	铅 (Pb)	汞 (Hg)	镉 (Cd)	六价铬 (Cr(VI))	多溴联苯 (PBB)	多溴二苯醚 (PBDE)
外部部件	○	○	○	○	○	×
内部部件	×	○	○	○	○	○
电气部件	○	○	○	○	○	×
附属部件	×	○	○	×	○	×

本表格依据 SJ/T 11364的规定编制。

○：表示该有害物质在该部件所有均质材料中的含量均在GB/T 26572规定的限量要求以下。

×：表示该有害物质至少在该部件的某一均质材料中的含量超出GB/T 26572规定的限量要求。

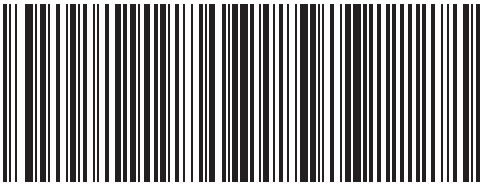

FVA718CN1906A000001

制造番号标贴的解读：

例：FVA718CN1906A000001

序列号规则为：产品型号+年份1位+月份2位+日期1位+流水号6位

日期：A代表上旬（1-10号）；B代表中旬（11-20号）；

C代表下旬（21-31号）

注：流水号不会随日期清零，应顺序累计。

安装说明书

家庭用 吸油烟机

型号: FV-A718CN1

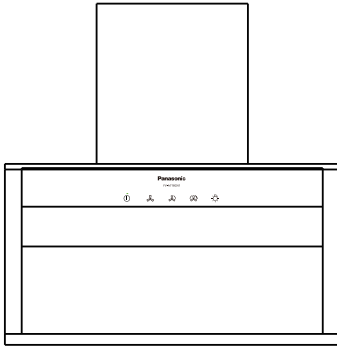

目次



安全注意事项.....	12
包装附件清单.....	13
安装方法.....	14~16
试运转.....	16

感谢您选用Panasonic产品



- 安装前需留意“安全注意事项”（第12页）。
- 安装完成后，请向顾客说明如何使用和维护Panasonic产品，并将此说明书交给顾客保管。

安全注意事项

警告









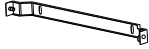

-  ● 禁止将本产品安装在易燃材料的墙壁上（如木墙等）。
（以免导致火灾。）
- 禁止将本产品的排烟管道通向燃烧燃气或其他燃料的排烟管道等热烟道中。
（以免导致火灾。）
-  ● 必须由专业人员进行安装，必须牢固、水平地安装本产品。
（以免产品掉落导致受伤。）
- 在机器拆下时需要注意，防止跌落或异常掉落。
（以免产品掉落导致受伤。）
- 必须接地。将电源线连接到有接地连续性终端的电源插座。
（以免出现故障或漏电时导致触电。）

注意

-  ● 禁止安装在潮湿的地方。
（以免导致触电。）
-  ● 请务必确保炉灶上烹调器具的支撑面与本产品最低部位的最小距离在 650 mm 以上。
（以免机体温度过高导致故障或烫伤。）
- 本产品请务必安装在墙上，并确保金属部分以及安装的螺丝没有触及墙壁内的任何金属制品，如金属板条、线缆板条和金属板。
（以免导致触电。）
- 产品必须安装在足够坚固的墙上，如不能确保安装强度，请务必采取加固措施。用于支撑及安装本产品的墙体，需可承受产品5 倍的重量。
（以免机体掉落导致受伤。）

包装附件清单

开箱后请清点以下附件，若不齐全，请与Panasonic客户咨询服务中心联系。

代号	图样	名称及用途	数量
①		装饰罩挂板（用于固定上装饰板）	2
②		机体挂板（用于悬挂机体）	1
③		塑料膨胀管	9
④		螺丝（ $\Phi 5 \times 53$ ）	8
⑤		一字槽固定螺丝（ $M5 \times 10$ ）	4
⑥		螺丝（ $ST5 \times 19$ ）	1
⑦		螺丝（ $ST3 \times 10$ ）	2
⑧		使用及安装说明书	1
⑨		排烟管（附铝箔胶带）	1
⑩		油杯	1
⑪		整机挡块	1
⑫		转换接口	1

安装方法

1. 安装前确认事项

吸油烟机的建议安装方式，如下图所示：

单位：mm

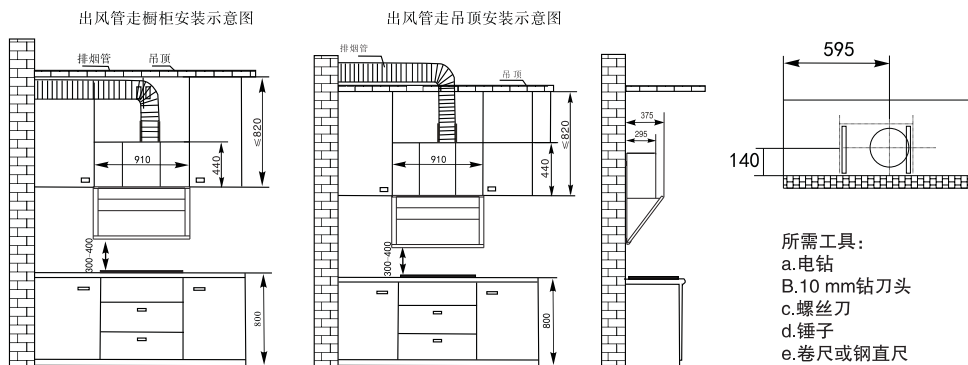

提示事项

- ① 本产品可能带有锋利的边缘，在安装时请务必戴上手套。
- ② 吸油烟机必须与炉灶居中对齐。
- ③ 为方便日后保养工作，请确保在本产品安装后，容易对插头进行插拔。
- ④ 不要安装在阳光直射的地方。
- ⑤ 需确保气体能经排烟管排出室外或公共烟道。

2. 机体安装

- ① 参照图一（安装钻孔图）在安装油烟机的墙面上相应的位置用冲击电钻钻出直径为10 mm、深度为53 mm的孔5个，埋设好塑料膨胀管，再用4个螺丝（ $\Phi 5 \times 53$ ）将机体挂板固定到墙壁上。

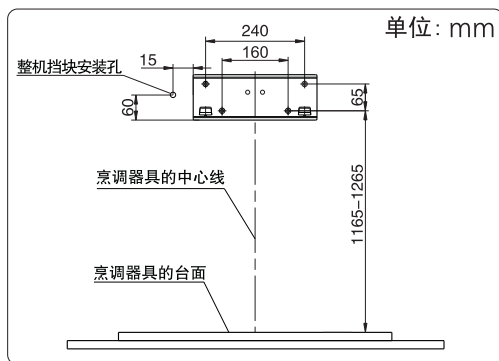

图一

安装方法

- ② 取出排烟管，使其处于压缩状态。如图二所示，将排烟管一端套入出风口组件上（若一端无法套入请换另一端），尽量将排烟管压缩，用两只螺丝（ST3×10）固定排烟管，再用附属的铝箔胶带对排烟管和出风口组件进行固定。插上电源，启动电机，检查出风口组件内两片金属片是否翻起，关闭烟机，两金属片应自然回落。
- ③ 撕掉下装饰罩的保护膜，将整机可靠的挂到机体挂板上，机体与墙壁应倾斜1°或2°，以便机体挂板的挂钩完全插入。安装完后请确保烟机无晃动和脱钩现象，并尽量保证烟机处于水平状态。拉长排烟管，伸入墙洞内或者可靠连接公共烟道，调整排烟管，确保排烟管不鼓不瘪、弯曲自如。如将排烟管直接伸入公共烟道，请勿将排烟管伸入公共烟道太深，以免影响排烟效果；若是对室外直接排烟，我们建议在室外排烟管端加装一个百叶窗（五金店有售）
- ④ 请将电源插头可靠插入插座，电源插座必须是带有可靠接地线的专用插头，请勿擅自更改插头。
- ⑤ 如图三所示，用一只螺丝（ST5×19）通过塑料膨胀管将整机挡块固定在墙上，以防止烟机在受外力时在竖直方向上脱落。

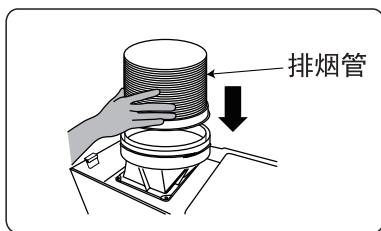

图二

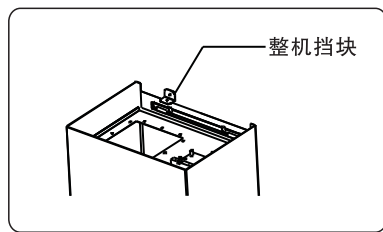

图三

3. 安装上装饰罩

- ① 若需要安装上装饰罩，根据安装示意图四，确定装饰罩挂板固定孔的位置。
- ② 在相应的位置上用冲击电钻钻出直径为10 mm，深度为50 mm的孔四只，埋设好塑料膨胀管，用4只螺丝（Φ5×53）将两个上装饰罩支架固定在墙上。
- ③ 拉出上装饰罩，调节上装饰罩的高度，使上装饰罩两侧的孔与支架的锚栓孔眼对齐，并用4只一字槽固定螺丝（M5×10）紧固到位。安装完成后，请撕掉上装饰罩的保护膜。（注意：拉内装饰罩时小心，以防不锈钢割手）

安装方法

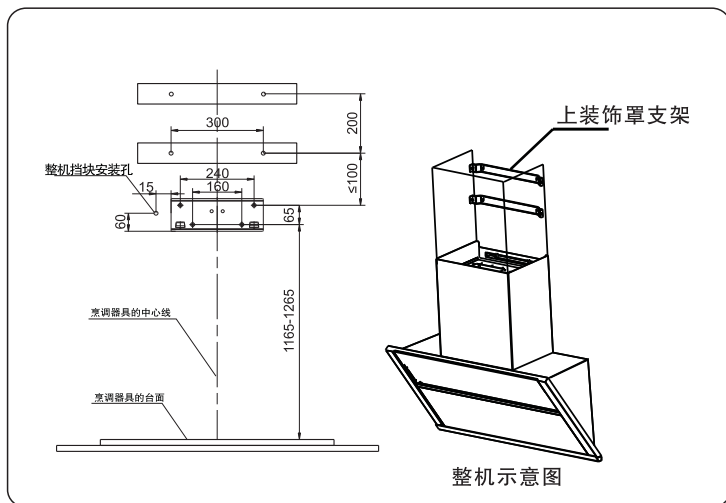

图四

4. 安装油杯

将油杯安装在整机底部

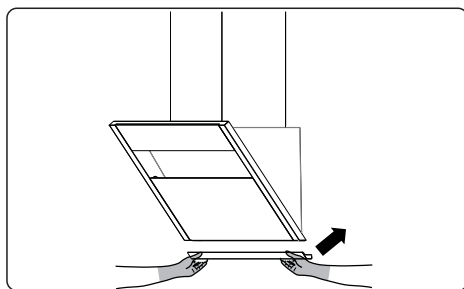

安装完成后，请撕掉上装饰罩的保护膜。

试运转

安装完成后，接通电源，按动控制面板上各个功能键，检查以下项目：

- 扇叶是否正常旋转？
- 是否有不正常的震动或者噪音？
- 控制面板上各个功能键的功能是否正常？

备忘录

松下家电（中国）有限公司
浙江省杭州市钱塘区松乔街2号
原产地：中国

邮编：310018

Panasonic客户咨询服务中心：4008-811-315

中文网址：<https://panasonic.cn>

© Panasonic Appliances (China) Co., Ltd. 2019

第二版

发行：2022年4月

中国印刷

保修证

保修条款

有关保修期内Panasonic商品的保修(无偿修理)，从购入之日起开始实施。

- 保修期内的商品只可在Panasonic认定维修店进行保修；保修时，请出示本保修证及购机发票。
以下两点需特别注意：
 - 本保修证遗失后不再补发，请妥善保管；
 - 本保修证仅限于中华人民共和国国内有效(香港、澳门、台湾三地区暂不可使用)。
- 自购入之日起在以下期间内，在正常使用中发生故障的情况下进行保修。

- 整机 [3] 年内无偿。
- 主要部件马达 [5] 年内无偿。

3. 属下列情况之一者，即使在保修期内，也不能以保修对待，但是可以实行收费修理：

- 未按商品使用说明书要求使用、维护、保管而造成损坏的；
- 因不正确操作、电源不正常、破损(如：摔落等)而造成损坏的；
- 不经Panasonic认定维修店维修人员拆卸造成损坏的；
- 不能出示本保修证及有效购机发票的；
- 保修证上记录的信息与商品实物标识不符或者涂改的；
- 因不可抗力因素(如雷电、地震、火灾、水灾等)造成损坏的。

4. 本保修条款只适用于消费者个人为生活消费需要而购买使用的场合，不适用于经营性等使用。

[商品信息]

商品名称: 吸油烟机 产 地: 中国
商品型号: FV-A718CN1 机身号码: _____

[保修回执] 以下回执是保修的重要依据，请勿自行撕下

商品型号: _____ 机身号码: _____ **保修结算4**

商品型号: _____ 机身号码: _____ **保修结算3**

商品型号: _____ 机身号码: _____ **保修结算2**

商品型号: _____ 机身号码: _____ **保修结算1**

商品型号: _____ 机身号码: _____ **安装联**

[销售记录] 此处所载信息仅于商品保修时作核对之用，本公司不对该信息进行收集记录。

销售店
(盖章)

销售日期: _____ 发票号码: _____
顾客姓名: _____ 联系电话: _____
顾客地址: _____ 邮编: _____
销售店名称: _____ 销售店电话: _____
销售店地址: _____ 邮编: _____

[维修记录]

维修店名称: _____ 联系电话: _____ 送修日: _____
维修店地址: _____ 邮编: _____
故障内容: _____ 故障原因: _____
维修内容: _____
维修员签字: _____ 交验日期: _____

维修店名称: _____ 联系电话: _____ 送修日: _____
维修店地址: _____ 邮编: _____
故障内容: _____ 故障原因: _____
维修内容: _____
维修员签字: _____ 交验日期: _____

维修店名称: _____ 联系电话: _____ 送修日: _____
维修店地址: _____ 邮编: _____
故障内容: _____ 故障原因: _____
维修内容: _____
维修员签字: _____ 交验日期: _____

本保修证因含有消费者个人信息，请妥善自行保管。

Panasonic客户咨询服务中心：4008-811-315

中文网址：<https://panasonic.cn>

松下家电（中国）有限公司

