

Panasonic®

使用及安装说明书

嵌入式 家用燃气灶

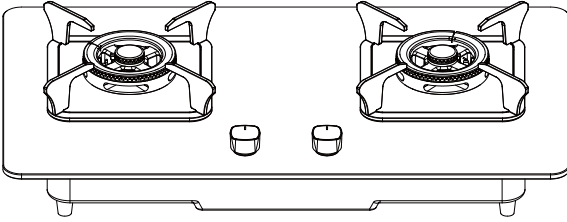

产品型号 JZT-C26AGB

产品编号 GE-C26AGB

内含保修证

衷心感谢您购买 Panasonic 产品。

- 请认真阅读此使用及安装说明书后，正确使用本品。
- 使用前请务必阅读第 3 ~ 6 页的“**安全注意事项**”。
- 请在阅读后妥善保管此使用及安装说明书，以备日后需要时查阅。
- 按燃气管理条例规定，本燃气灶必须由具备上岗证的专业人员进行安装及维修。
- 产品附件清单详见本说明书“产品规格”列表中附属品内容。
- 本燃气灶附有熄火保护装置。
- 实物与插图、文字可能有差异，以实物为准。产品规格以器具铭牌为准。
- 该说明书的最终解释权归本公司所有。

注：由于燃气管接头差异，此型号产品不适用于上海地区使用。

目次	页码
安全注意事项	3 ~ 6
各部位部件名称	7
燃气灶的设置和安装	8 ~ 10
正确使用方法	11 ~ 13
维护与保养	14 ~ 15
常见故障识别与处理	16
保修证	17 ~ 18
产品规格	19

根据中国《电器电子产品有害物质限制使用管理办法》，下表列出了本产品中可能包含的有害物质的名称和含量

产品中有害物质的名称及含量

部件名称	有害物质					
	铅 (Pb)	汞 (Hg)	镉 (Cd)	六价铬 (Cr(VI))	多溴联苯 (PBB)	多溴二苯醚 (PBDE)
玻璃面板及组件	×	○	×	○	○	○
灶壳	○	○	○	○	○	○
隔热盒及风门组件	○	○	○	○	○	○
火盖及火盖座	○	○	○	○	○	○
炉头	○	○	○	○	○	○
阀体	○	○	○	○	○	○
电磁阀	○	○	○	○	○	○
热电偶	○	○	○	○	○	○
锅架	○	○	○	○	○	○
气路管件	○	○	○	○	○	○
进气接管及螺母	○	○	○	×	○	○
金属旋钮及其组件	○	○	○	○	○	○
盛液盘	○	○	○	○	○	○
硅胶橡胶件	×	○	○	○	○	○
点火针及其组件	○	○	○	○	○	○
脉冲控制器及电器元件	○	○	○	○	○	○
电池盒及其组件	○	○	○	○	○	○
电池	×	○	×	○	○	○
包装印刷组件	○	○	○	○	○	○

本表格依据SJ/T 11364的规定编制
 ○：表示该有害物质在该部件所有均质材料中的含量均在GB/T 26572规定的限量要求以下。
 ×：表示该有害物质至少在该部件的某一均质材料中的含量超出GB/T 26572规定的限量要求。

■ 产品上制造编号的含义根据以下示例进行说明



例：2109LZ00001:

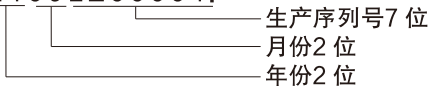

表示该产品2021年9月生产，生产序列号为LZ00001

确认燃气种类

使用前，请确认燃气灶技术参数铭牌，其上的燃气种类是否与您所使用的吻合。

使用天然气的用户
燃气种类：天然气

Panasonic 家用燃气灶

产品型号：JZT-C26AGB 使用燃气类别：天然气/12T
额定热负荷：左：5.0 kW 右：5.0 kW
额定燃气供气压力：2000 Pa
额定开孔尺寸：K4 (550 mm × 350 mm × R20 mm)
制造商：松下家电（中国）有限公司
制造商地址：浙江省杭州市钱塘区松涛街2号
原产地：中国
制造编号：Z204L200001

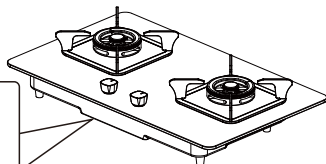

为避免造成人身伤害或财产损失，请务必遵守以下内容

警告：表示如不可避免，则可能导致死亡或严重伤害的某种潜在危害情况。

注意：表示如不可避免，则可能导致轻微或中度伤害的某种潜在危害情况。



警告

- 严防小孩擅动燃气灶，操作错误易引起烫伤或火灾。
- 请勿在炉头上覆盖大面积的铁板、烧网、铝制品等，以防引起异常燃烧或一氧化碳中毒，或两个炉头之间的钢化面板因高温而破裂。
- 禁止将小型锅具直接置于燃烧器上加热，防止烧损器具，应该使用辅助锅架。
- 使用过程中，人离开时，请务必熄火。
- 请勿使用铭牌规定之外的燃气。
- 燃气灶使用过程中，请打开排气扇，使燃烧废气顺利排至室外，以保持室内空气畅通。防止通风不良造成一氧化碳中毒。
- 燃气灶的上方和周围不要放置易燃物品，以防因过热而引起火灾。
- 请勿将喷雾器放置在燃气灶旁边，以防因爆炸而引起烧伤、火灾。

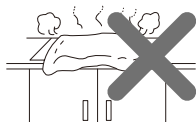
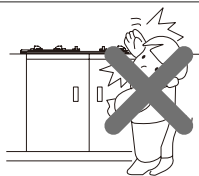

安全注意事项



- 发生燃气泄漏时，请立即关闭燃气阀门，敞开门窗保持通风，立即通知 Panasonic 客户咨询服务中心或燃气公司，这时切忌点火、使用电器开关，火苗、电火花易引起燃气爆炸。



- 油温过高而在锅内燃烧时，请勿惊慌，盖上锅盖使其自然熄灭，然后将燃气阀门关闭。请勿使用水来扑灭明火。



- 异常情况（异常燃烧、异常声音、地震、火灾）发生时，请立即停止使用，关闭燃气阀门。

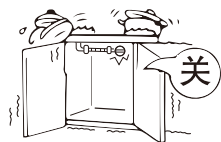

- 点火或料理时请勿靠近燃烧器，以防烧到头发或衣物。



- 拿放锅具及日常清扫时，请勿将锅架、火盖等跌落至面板，以免损坏面板。

- 请勿将高温热锅放在面板上，以免损坏面板。

- 请勿将本产品用于使用说明书记载以外的任何用途（如：干燥衣物、煤球助燃等）。

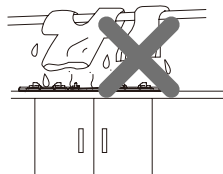

- 请使用中性洗涤剂清洗金属表面（强酸、强碱及磨性洗涤剂可能腐蚀或刮伤金属表面）。



- 灶具在使用期间会发热，注意避免接触发热部位。请勿将金属物体如刀、叉、勺和锅盖放在灶台上，以防变热后造成烫伤。



- 使用过程中或刚使用完毕时，请勿用手触摸台面操作部以外的地方以及燃气灶底部，以防烧伤或烫伤。

- 使用过程中，要经常确认火焰是否正常燃烧；使用完毕，请将燃气灶关闭；外出或就寝前务必要关闭燃气阀门。



- 请勿用水直接冷却热的油锅，以免发生意外。

关于突沸现象

咖喱、调味酱汁以及酱汤等比较粘稠的食物，在加热至温热的状态时，请注意有突然沸腾的情况发生。



什么是突沸现象

突然沸腾简称——突沸，时常发生在煮水、牛奶、豆浆、酒、味噌汤、咖啡等液体时，从被加热液体的表面看似平静，但随着温度的上升（特别是向锅里放入盐、砂糖时）锅里的液体会突然急剧膨胀，并急速大量的溢出。这个现象常常发生在烹调中，锅盖会突然被急速膨胀的液体掀开，高温的液体四处飞溅，有发生烫伤、受伤或损坏机器的可能。

预防方法

- 烹饪咖喱、调味酱汁以及酱汤等比较粘稠的食物时，请将火力调节到适当大小的状态，并不断的搅拌（不要使用大火进行急速加热）。
- 如需要向热的汤汁里放入盐、砂糖时，可将火力调节到最小或暂时关火让锅里汤汁的温度降低后放入。
- 加热汤汁时应根据锅具的大小、汤汁份量的多少调节适当的火力。

安全注意事项

钢化玻璃面板注意事项

本灶具所使用的玻璃面板，经过钢化处理，具有耐高温性能，能承受一定的冲击和一定的高温，为保护玻璃面板，延长玻璃面板的寿命，请注意以下事项。

- 燃气灶安装时，应将玻璃平稳地放在料理台上，并且确保燃气灶重量承受在本体上而不在玻璃上（如图示）。
- 勿用尖锐利器敲击玻璃，特别是玻璃面板边缘。
- 不要让玻璃承受 300 °C 以上高温，或把刚烹饪过的热锅放于玻璃台面上。
- 燃气灶在使用中或使用完毕时，请不要用过冷的毛巾清洁玻璃，更不要让低温水滴落在还未冷却的玻璃面上。
- 如发生回火（注：回火是指火焰缩回到灶具内腔，出现“嘭”声的爆燃现象，即风门着火）等异常燃烧，请立即停止使用，关闭气源以免损坏玻璃。
- 若意外使玻璃损坏，不必惊慌。面板下贴有的防爆膜会防止玻璃碎片四溅。请立刻停止使用，关闭燃气阀门，请与 Panasonic 客户咨询服务中心联系。
- 日常使用时，请勿将硬物（如：锅架、生铁锅等）直接放于面板上，以免划伤玻璃。

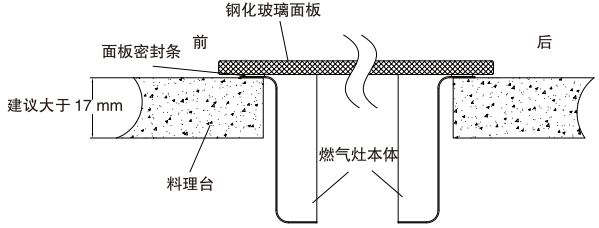

提示

- 点火时偶遇放手后旋钮未弹起、脉冲音持续，请将燃气灶旋钮旋至关闭位置。
- 重新点火若故障仍持续，请与 Panasonic 客户咨询服务中心联系。



注意

- 尊敬的用户：
- 国家对家用燃具有以下安全使用年限规定：燃具从售出当日起，燃气灶具的报废年限应为 8 年。产品使用 8 年以上时，请购买新机进行替换。
- 为了您的家庭幸福，敬请安全使用燃具！



注意

- 告用户环境影响书
- 为保护我们的环境，请按照环保规则处理包装废弃物。纸质材料请再次循环利用或交给纸品回收站，泡沫聚苯乙烯和塑料薄膜请交给专门废品回收站。
- 废弃旧干电池，请按环保要求弃于专用的废物箱。
- 器具报废后，请联系专门的回收机构进行回收处置。

■ ■ 装配部件名称

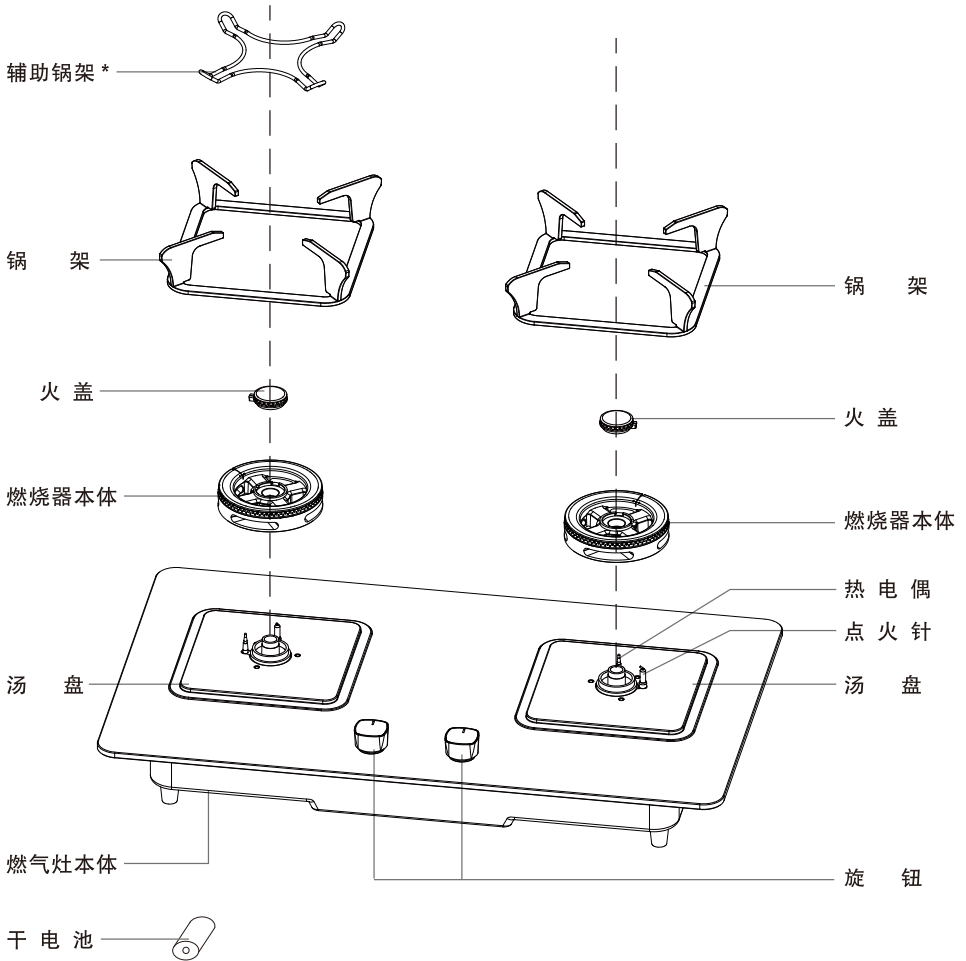

* 辅助锅架仅限在小火条件下使用。

燃气灶的设置和安装

进行嵌入式安装时

- 请按包装箱内开孔指示板在料理台上开孔。
- 进行嵌入式安装时，在燃气灶橱柜内应留有 150 mm 的高度空间，以便于燃气配管的装配。
- 灶具与烤箱请勿在橱柜的同一空间内使用，以免烤箱风机在运行时，对灶具燃烧性能产生影响。如在同一橱柜空间，请在烤箱与灶具之间加装隔离板，将两者的空间进行隔离。

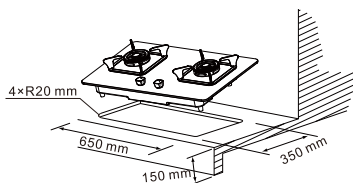

警告

- 安装嵌入式灶具的橱柜要有符合通风要求的与大气相通的开孔尺寸，应选用百叶窗式橱门或安装橱柜旁加开总面积不小于 100 cm^2 的通风口。否则会造成泄漏燃气积沉而引起爆炸。

燃气灶与墙壁间距

- 燃气灶周围选用防火材料（如瓷砖）时，燃气灶与周围墙面的距离如图所示。安装时请务必保证灶具与后墙有一定的距离，一般 50 mm 以上即可。

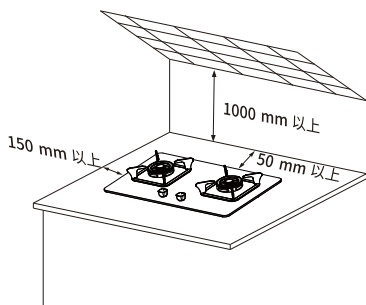

警告

- 如燃气灶周围是易燃物（木结构的墙壁，吊顶等）时，灶具与侧墙及后墙均应保持 150 mm 以上距离，以防止引起火灾。

燃气配管的连接

使用天然气的用户采用金属波纹管连接。

- 金属波纹管②燃气配管(硬管)④之间需设置一个专用阀门③，再依次连接。

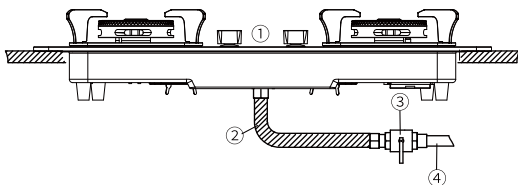

①燃气灶 ②金属波纹管 ③阀门 ④燃气配管(硬管)

1 燃气配管的连接

先将燃气配管(硬管和阀门)安装到燃气灶的下方,既不影响阀门的开关又方便阀门的操作,确认燃气灶和燃气管道设置完成后,再进行金属波纹管的连接。

2 金属波纹管的连接

如图,先把金属波纹管预先弯曲成需要连接的形状,然后将金属波纹管的一端的活动螺母与燃气灶下部的燃气入口相连接,另一端活动螺母与燃气阀门相连接。

- 活动螺母与金属波纹管弯折部必须保证有50 mm以上的直线段。

注:上海地区的专用阀门(另购)接口采用M18螺纹,上海以外地区专用阀门(另购)接口采用G1/2"螺纹接口。安装时请务必确认金属波纹管的接口活动螺母规格是否与阀门接口规格相匹配,以免造成燃气泄漏导致的人身伤害事故或由此引发的火灾。

- 金属波纹管③活动螺母与阀门④的连接,金属波纹管与燃气灶之间须加橡胶密封圈②,螺母的拧紧不得过于用力,以免损坏密封圈。
- 装配完毕后,应用肥皂水仔细检查各连接点是否有漏气现象。

检查方法:将肥皂水用牙刷或毛笔等涂抹在燃气灶与金属波纹管连接处全周,如果发现有气泡冒出,则说明此处有漏气现象。

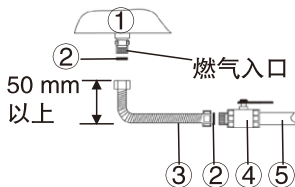

①燃气灶 ②橡胶密封圈③金属波纹管

④阀门 ⑤燃气配管(硬管)

燃气灶的设置和安装

各部件的正确安装



注意

- 确认燃气管连接无误后，按第 7 页所示顺序安装各部件。
- 火盖放在燃烧器本体上，定位销需插入燃烧器本体上定位孔内，如下图所示。



火盖倾斜



火盖反装



火盖正确安装

- 将一节 1 号电池装入燃气灶本体的下部的电池盒内，注意不要将电池“正”“负”极装反。

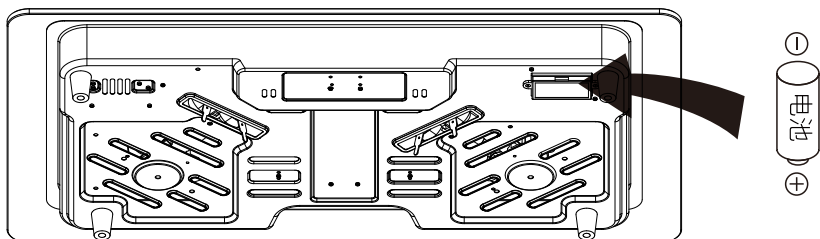

提示

- 取出灶具时，请务必用手托住本体底部将器具往上抬起，切忌握住面板边缘强制提起。

1 点火

燃气灶旋钮处于关闭状态时，下压旋钮并向逆时针旋转至“”的位置，听到“叭叭...”的连续电脉冲点火声。炉头被点燃维持按压数秒(5-8)后即可松手。

提示

- 灶具点火时需将旋钮旋转至“”的指示位置，这时才会有电脉冲。
- 长时间未使用或新安装（重新安装）的灶具，由于燃气管内留有残余空气，首次点火稍有困难。请重复点火操作将管路中空气排尽，即可正常使用。
- 点火时，偶遇有脉冲音但未着火现象，请稍等片刻，待周围燃气散去后再进行点火操作。

2 火力调节

- 从阀门关闭的位置下压并向逆时针方向旋转至“”点着火后，依下图指示调节火力。



- 燃烧器在最大火力调至最小火力过程中，外环火焰可由最大火力调至关闭，外环火焰关闭后还可继续将中心火调至最小火力。
- 点火后，顺时针回旋，在“”与关闭位置之间调节，也可调至中等火力。（下图所示位置是中等火力。若继续调小火力，可能会发生熄火，这是正常现象）。

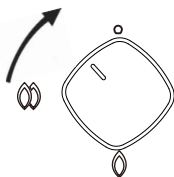

注意

- 请根据食物的需要和锅体的大小选择适当的火力进行烹调，注意勿使火焰烧坏炊具把手。

3 熄火

当烹调完毕后，切记将旋钮转至关闭位置。熄火时可能会发出“嘭”的声音，这是火焰熄灭所致，并非异常情况。

正确使用方法

什么时候调节风门

- 本燃气灶风门为可调节式，初次使用或长期搁置后再次使用的燃气灶需要将风门调节妥当后再正式使用。另外，偶遇当地气源波动或燃气压力变化发现火焰有下述异常情况时，也需要调节风门，改变进风量。
 - 1、发现有回火噪声，多次点火仍有此现象。
 - 2、从大火力调节至最小火力（内圈火最小）时，内圈火突然熄灭。
 - 3、火焰漂浮脱离火孔位置。
 - 4、发现火焰呈红色或黄色。

风门位置

- 1、风门设在燃气灶本体下部位置（如下图所示）。
- 2、风门调节要区分左右侧燃烧器，外圈火/内圈火，再进行调节，例如发生上述情况2时，只需要对异常侧燃烧器的内圈火进行风门调节。
- 3、确定需要调节的手柄位，将其向远离燃烧器中心方向轻轻扳动后进行左右拨动调节，然后松开手柄等其回位后再观察调节效果。

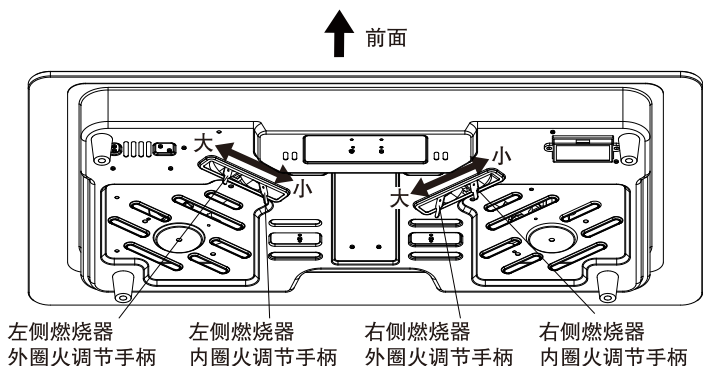

风门调节方向和效果确认

- 点着火后在观察火焰的同时转动风门手柄进行调节。正常燃烧时，火焰稳定呈蓝色，内外焰分明（如下图所示）。

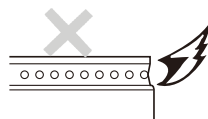
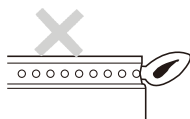
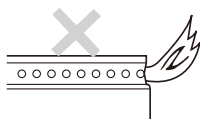
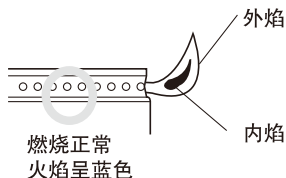

- 转向“大”方向，增大进风量；转向“小”方向，减少进风量。
- 当上页所述情况1、2、3发生时可将风门向“小”方向旋转，当情况4发生时可将风门向“大”方向旋转。



注意

- 当发生回火或熄火不是上页所述4种情况或发生其它异常燃烧状况，请与Panasonic 客户咨询服务中心联系，请勿自行拆卸燃气灶。

维护与保养

日常检查

- 燃气灶旁是否有易燃物？
- 燃气配管、阀门的连接是否牢固，如果自行安装橡胶软管，需要检查橡胶软管是否老化？
- 锅架、汤盘位置是否正确？
- 燃烧器火孔是否有被溢出物堵塞？
- 点火针、熄火保护装置（热电偶）是否受潮或被污物粘附。

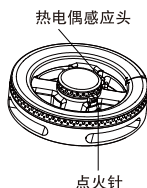

清洁用具和清洗剂的使用

推荐使用



柔软的海绵擦



牙刷



柔软的布



厨房专用中性清洗剂
(蔬菜、食器用)

可能会发生划伤、脱落等



硬质海绵



尼龙擦



塑料擦



钢丝球



密封式海绵擦



硬刷



去污粉



乳化去污膏



研磨去污粉



牙膏粉



可能会发生脱落、表面变质·变色·生锈·开裂等

不能使用



酸性清洗剂
碱性清洗剂
漂白剂



弱酸性清洗剂
弱碱性清洗剂



各类稀释剂
挥发性溶剂
酒精或乙醇



重曹
小苏打

有引发故障的可能。

清洁剂被喷入到基板并附着在电子元件上，会引发动作不良、器件腐蚀等。如确实需要用布沾上清洁剂擦拭需要清洁的部位

有引发火灾的可能。

不可以直接使用的物品



喷雾式清洁剂

绝对不可以使用的物品



可燃喷雾剂
渗透型液体
(除锈液)
润滑油



注意

- 清洁用具、清洁剂等物品在使用前，请先在非外观面试一试，确认没有问题后再使用。
- 如果是用洗碗机来清洗时，请使用专用洗涤剂、以及仔细阅读洗碗机的使用说明书后再使用。
注意：采用高温煮、洗碗机等方式可能使部品表面变色、失去光泽等情况发生。

保养与清洁

- 火盖、点火针、热电偶受潮易引起点火困难，需注意勿粘水，注意防潮。发现时，用纸巾或干毛巾擦干。
- 发现点火针、热电偶被溢出物污染时，请用软毛刷和中性洗涤剂清除，切不可用金属刷或利器来清除，避免其变形磨损、移位发生故障。
- 为了使燃气有效燃烧，燃烧器（燃烧器本体、火盖）的保养非常重要。当发现燃烧火焰参差不齐时，可用刷子和钢针等清除污物。若火盖污物积存堵塞不能清除时，请与 Panasonic 客户咨询服务中心联系进行更换。
- 经常用干净及柔软的抹布加洗洁精，清除面板、锅架、汤盘上污物。
- 产品左/右旋钮存在差异，拆装清洗时请注意区分。

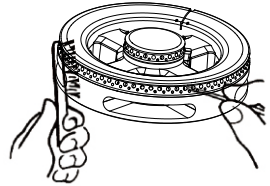
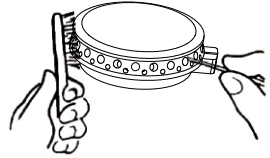

长期不使用时

- 请关闭燃气阀门。
- 取出干电池。
- 请做好清洁保养，以便下次使用。

常见故障识别与处理

各类故障情况

现象	原因	处理方法
不点火	点火电极受潮,尤其是在潮湿季节	以纸巾或干毛巾擦干点火电极
	点火电极被垃圾污染	清洁点火针
	干电池未装入	正确安装
	干电池装反	重新安装
有脉冲点火音但点不着火或点火困难	燃气阀门未开或未全开	打开燃气阀
	燃气管道中有空气	反复进行点火操作 ※新安装(或长期未使用)的用户可能出现该情况
	火盖安装不正确	正确安装
	火孔被堵塞	清除火孔塞物
	电极受潮或被垃圾污染	擦干水汽、清除垃圾
	电池电量不足	更换新电池
异常燃烧噪音	火孔堵塞	清扫火孔
	气源发生变化或风门移位,发生了回火或离焰	调整风门
使用中途熄火	熄火保护装置被污染	清洁热电偶
黄焰	部分火孔被堵塞	清除火孔堵塞物
火焰红火	部分火孔有异物	清除火孔异物
	风门开度不正确	调整风门开度
点火后熄火	熄火保护没有完全吸合(旋钮按压不到位或按压时间不足)	按压到位并维持按压数秒,直到炉头点着
燃烧不稳定	火盖安装不正确	正确安装

如果您利用上面指导不能解决问题,请记下您的燃气灶型号,然后与Panasonic客户咨询服务中心联系,切勿自行拆卸。

保修证

保修条款

有关保修期内Panasonic商品的保修（无偿修理），从购入之日起开始实施。

1. 保修期内的商品只可在Panasonic认定服务店进行保修；保修时，请出示本保修证及购机发票。

以下两点需特别注意：

a. 本保修证遗失后不再补发，请妥善保管；

b. 本保修证仅限于中华人民共和国国内有效（香港、澳门、台湾三地区暂不可使用）。

2. 自购入之日起在以下期间内，在正常使用中发生故障的情况下进行保修。

整机 [叁] 年内无偿修理

3. 属下列情况之一者，即使在保修期内，也不能以保修对待，但是可以实行收费修理：

a. 未按商品使用说明书要求使用、维护、保管而造成损坏的；

b. 因不正确操作、电源不正常、破损（如：摔落等）而造成损坏的；

c. 不经Panasonic认定服务店维修人员拆动造成损坏的；

d. 不能出示本保修证及有效购机发票的；

e. 保修证上记录的信息与商品实物标识不符或者涂改的；

f. 因不可抗力因素（如雷电、地震、火灾、水灾等）造成损坏的；

g. 凡在异地购买，而当地没有特约维修点，不享受上门服务，请送到附近的维修点维修；

h. 改装转换气源。

4. 本保修条款只适用于消费者个人为生活消费需要而购买使用的场合，不适用于经营性等使用。

[商品信息]

商品名称：家用燃气灶

产地：中国

商品型号：JZT-C26AGB

制造编号：

[保修回执] 以下回执是保修的重要依据，请勿自行撕下

商品型号：JZT-C26AGB

制造编号：

保修结算 4

商品型号：JZT-C26AGB

制造编号：

保修结算 3

商品型号：JZT-C26AGB

制造编号：

保修结算 2

商品型号：JZT-C26AGB

制造编号：

保修结算 1

商品型号：JZT-C26AGB

制造编号：

安装结算联

安装时间：

安装网点：

用户姓名：

用户电话：

用户住址：

[销售记录] 此处所载信息仅于商品保修时作核对之用, 本公司不对该信息进行收集记录。

销售日期: _____ 发票号码: _____

顾客姓名: _____ 联系电话: _____

顾客地址: _____ 邮编: _____

销售店名称: _____ 销售店电话: _____

销售店地址: _____

销售店
(盖章)

维修店名称: _____ 联系电话: _____ 送修日: _____

维修店地址: _____ 邮编: _____

故障内容: _____ 故障原因: _____

维修内容: _____

维修员签字: _____ 交验日期: _____

维修店名称: _____ 联系电话: _____ 送修日: _____

维修店地址: _____ 邮编: _____

故障内容: _____ 故障原因: _____

维修内容: _____

维修员签字: _____ 交验日期: _____

维修店名称: _____ 联系电话: _____ 送修日: _____

维修店地址: _____ 邮编: _____

故障内容: _____ 故障原因: _____

维修内容: _____

维修员签字: _____ 交验日期: _____

本保修证因含有消费者个人信息, 请自行妥善保管。

Panasonic 客户咨询服务中心: 4008-811-315

Panasonic 官方网站: <https://panasonic.cn>

松下家电(中国)有限公司

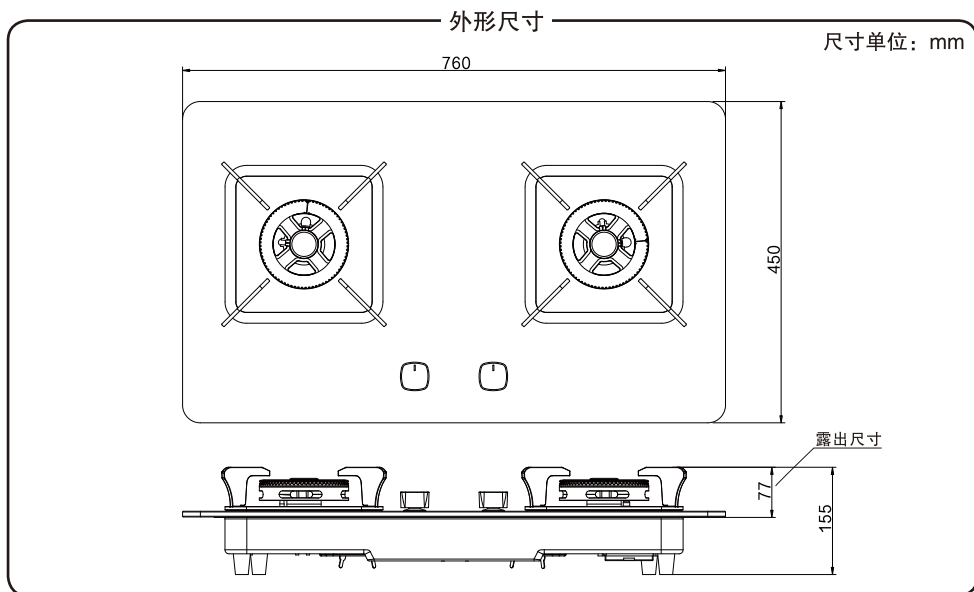

名 称	家用燃气灶
产 品 型 号	JZT-C26AGB
产 品 编 号	GE-C26AGB
使用燃气类别	天然气/12T
额定热负荷(kW)	左燃烧器 5.0 / 右燃烧器 5.0
能 效 等 级	1 级
额 定 燃 气 供 气 压 力	天然气 2000 Pa
嵌装开孔尺寸	K4(650 mm × 350 mm × R20 mm)
净 重	12.3 kg
燃 气 接 口	G1/2" 螺纹接口
附 件 清 单 (装箱配套零部件)	①使用及安装说明书(含保修证) ②辅助锅架 1 个 ③锅架 2 个 ④干电池 1 节 ⑤金属波纹管 ⑥开孔模板
执 行 标 准	GB 16410-2020、GB 30720-2014

注：以上参数规格如有变动，以燃气灶上‘技术参数铭牌’为准，恕不另行通知。

松下家电（中国）有限公司

浙江省杭州市钱塘区松乔街2号

原产地：中国

邮编：310018

Panasonic 客户咨询服务中心：4008-811-315

Panasonic 官方网站：<https://panasonic.cn>

© Panasonic Appliances (China) Co., Ltd. 2021

中国印刷 2022年4月

第三版