

# Panasonic®

## 使用说明书

2.4 GHz 数字无绳电话机

中国专用型号 **HWDCD3939(32)P/TSD**  
**HWDLCD3939(33)P/TSD**  
**HWDLCD3939(53)P/TSD**  
**HWDCD3939(158)P/TSD**

原型号 **KX-TG32CN**  
**KX-TG33CN**  
**KX-TG53CN**  
**KX-WT58CN**

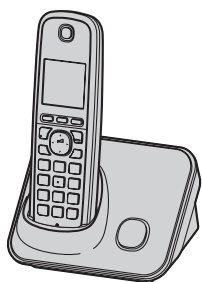

图中型号为 KX-TG32。

**首次使用之前，请参阅第 12 页上的“入门指南”。**

感谢您购买 Panasonic 产品。

请在使用本机前阅读使用说明书并妥善保存。

本机可兼容来电显示功能。您必须到当地电信部门/电话公司申请此项服务。

## 目录

<b>前言</b>	
型号构成 . . . . .	3
附件信息 . . . . .	5
<b>重要信息</b>	
安全须知 . . . . .	7
重要安全事项 . . . . .	9
最佳使用建议 . . . . .	10
其它信息 . . . . .	10
规格 . . . . .	11
<b>入门指南</b>	
安装 . . . . .	12
安装时的注意事项 . . . . .	14
控件说明 . . . . .	15
皮带扣 . . . . .	19
显示屏 . . . . .	19
初始设定 . . . . .	21
<b>拨打电话/接听电话</b>	
拨打电话 . . . . .	23
接听电话 . . . . .	24
通话过程中的重要功能 . . . . .	25
呼出禁止 . . . . .	27
电源备份操作 . . . . .	28
<b>电话簿</b>	
子机电话簿 . . . . .	31
复制电话簿条目 . . . . .	33
<b>【IP】按钮</b>	
使用【IP】按钮 . . . . .	35
<b>设置</b>	
系统设置 . . . . .	37
特殊编程 . . . . .	43
注册话机 . . . . .	45
<b>来电显示服务</b>	
使用来电显示服务 . . . . .	47
来电记录 . . . . .	48
<b>语音留言系统</b>	
语音留言系统 . . . . .	50
开启/关闭语音留言系统 . . . . .	50
问候语留言 . . . . .	51
使用座机收听留言 . . . . .	52
使用子机收听留言 . . . . .	52
远程操作 . . . . .	53
语音留言系统设置 . . . . .	55
<b>内线通话/子机呼叫</b>	
内线通话 . . . . .	56
寻找子机 . . . . .	57
转接电话、三方通话 . . . . .	57
<b>有用信息</b>	
壁挂安装 . . . . .	59
故障信息 . . . . .	61
故障排除 . . . . .	62
<b>索引</b>	
索引 . . . . .	67

## 型号构成

### ■ KX-TG32 系列

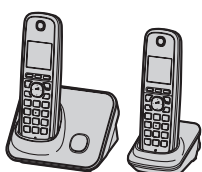

- 如图所示原型号为 KX-TG32 (带 2 部子机)。

### ■ KX-TG33 系列

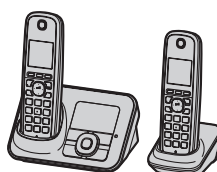

- 如图所示原型号为 KX-TG33 (带 2 部子机)。

系列	型号	座机		
		子机	子机	数量
		部件号	部件号	
KX-TG32 系列	KX-TG32 (带 1 部子机)	KX-TG32	KX-TGA32	1
	KX-TG32 (带 2 部子机)	KX-TG32	KX-TGA32	2
KX-TG33 系列	KX-TG33 (带 1 部子机)	KX-TG33	KX-TGA32	1
	KX-TG33 (带 2 部子机)	KX-TG33	KX-TGA32	2

## 前言

### ■ KX-TG53 系列

### ■ KX-WT58 系列

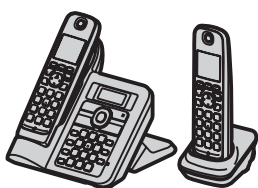



- 如图所示原型号为 KX-TG53  
(带 2 部子机)。

系列	型号	座机	子机	
		部件号	部件号	数量
KX-TG53 系列	KX-TG53 (带 1 部子机)	KX-TG53	KX-TGA53	1
	KX-TG53 (带 2 部子机)	KX-TG53	KX-TGA53	2
KX-WT58 系列	KX-WT58	KX-WT58	KX-WT58	1

- 下列型号中的后缀 (CN) 将在说明书中省略：  
KX-TG32CN/KX-TG33CN/KX-TG53CN/KX-WT58CN

### 功能区别

系列	语音留言系统	使用座机通话 <sup>*1</sup>	座机显示屏 <sup>*2</sup>	耳麦插孔	内线通话 <sup>*3</sup>
					 ↔  <sup>*4</sup>
KX-TG32 系列	—	—	—	—	—
KX-TG33 系列	●	—	—	—	—
KX-TG53 系列	●	●	●	●	●
KX-WT58 系列	—	●	●	●	●

前言

- \*1 可以使用座机进行通话或应答。
- \*2 座机显示屏可显示日期和时间、来电者信息和在语音留言系统上录制的留言。
- \*3 一部子机型号：可以购买并注册1部或多部的选购子机（第 6 页），在这些子机之间进行内线通话。
- \*4 座机和子机之间可以进行内线通话。

附件信息

随机附件

编号	附件/ 部件号	数量			
		KX-TG32 (带 1 部 子机) KX-TG33 (带 1 部 子机)	KX-TG32 (带 2 部 子机) KX-TG33 (带 2 部 子机)	KX-TG53 (带 1 部 子机) KX-WT58	KX-TG53 (带 2 部 子机)
①	交流适配器/ PNLV226CN	1	2	1	2
②	电话线	1	1	1	1
③	镍氢电池*1	2	4	2	4
④	子机后盖*2	1	2	1	2
⑤	皮带扣	-	-	1	2
⑥	充电器	-	1	-	1

\*1 有关更换电池信息，请参阅第 6 页。

\*2 子机后盖安装在子机上。

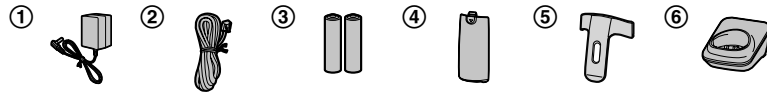

## 前言

### 附加/替换附件

有关销售信息，请联系附近的 Panasonic 经销商。

附件	订购号
镍氢电池	HHR-4MRC*1
	电池类型： — 镍氢 (Ni-MH) — 每部子机 2 节 7 号 (R03) 电池

\*1 替换电池可能与附带电池具有不同的容量。

### 扩展您的电话系统

适用于：

KX-TG32/KX-TG33/KX-TG53 系列：第 3、4 页

您可以将选购的子机（最多 6 部）注册到一部座机上以扩展本电话系统。

- 选购的子机可能与附带的子机具有不同的颜色。

型号	子机 (可选)
KX-TG32/KX-TG33	HWDCD3939(0032)P/TSD (KX-TGA32CN) 
KX-TG53	HWDCD3939(0053)P/TSD (KX-TGA53CN) 

重要信息

**安全须知**

为防止严重人身伤害和生命/财产损失，在使用本产品之前请仔细阅读本部分以确保本产品的正确和安全操作。

- 下列符号用来区分和描述忽视使用提示及不正确使用时造成危险和人身伤害的级别。



**警告**

表示可能会造成严重人身伤害或死亡的潜在危险。



**注意**

表示可能会造成轻微人身伤害或对本机造成损坏的危险。

- 下列符号用来区分和说明需要遵守的指示类型。



这种类型的符号用来提醒用户不得执行的特定操作步骤。



这种符号用来提醒用户必须执行的特定操作步骤，以保证安全操作本机。



**警告**

电源连接



本机只能使用机器上标明的电源。



不要使电源插座和延长线过载。否则可能会导致火灾或触电。



将交流适配器/电源插头完全插入电源插座。否则可能会导致触电或过热，从而造成火灾。



定期将交流适配器/电源插头从电源插座上拔下，然后用干布擦拭，将灰尘等清除。积累的灰尘可能会导致绝缘效果因潮湿而失效，从而造成火灾。



如果本机产生烟雾、散发异味或发出异常声音，请拔出电源插头。因为这些情况可能会导致火灾或触电。请确认烟雾已停止，并尽快联系 Panasonic 授权的维修中心。



如果本机外壳已破损裂开，请从电源插座拔出电源插头并且不要触摸本机内部。



不要用湿手触摸插头。有触电的危险。

## 重要信息

### 安装



为了防止火灾或触电，不要使本机接触雨水或任何类型的湿气。



不要将本产品放在自动控制设备如自动门或火警报警器附近或者在附近使用。本产品产生的无线电波可能会导致这些设备故障，从而造成事故。



不要用力拉拽和弯曲交流适配器线和电话线。禁止在其上放置重物。

### 操作安全措施



在清洁本机前，请拔下本机的电源插头。不要使用液体或喷雾清洁剂。



不要自行拆装本机。



不要将液体（洗涤剂、清洁剂等）泼洒在电话线插头上，或者使其完全变湿。这可能会导致火灾。如果电话线插头变湿，请立即从墙壁电话插孔将其拔出并不要使用。



使用耳机、听筒或耳麦时如果音量过大，可能会造成听力损害。



耳麦插孔盖打开时不要将手机放在座机上。

### 医疗设备干扰



请咨询医疗器械（如起搏器或助听器）的制造商，以确认这些设备是否能够充分屏蔽外部 RF（射频）的能量辐射。（本机在 2.40 GHz 到 2.48 GHz 的频率范围内操作，RF 传输功率为 25 mW（最大）。）



在张贴有规定禁止使用本机的健康护理机构中，不要使用本机。医院或健康护理机构使用的设备可能容易受 RF 辐射的干扰。

**注意**

### 安装和定位



不要在发生雷电时安装电话线。





不要将电话线路插孔安装在潮湿的位置，除非该插孔是专门为潮湿位置而设计的。





不要触摸非绝缘的电话线或终端，除非电话线路已经与网络接口断开。







**重要信息**

-  安装或改装电话线路时按说明书小心操作。
-  交流适配器用作主要的通断电设备。确保交流插座的安装在靠近该产品且容易接触到的地方。
-  本产品在下述情况下不能拨打电话：
  - 子机电池需要充电或者电量已用尽。
  - 发生了断电。

-  必须根据本说明书中的说明和限制对本产品附带的电池或经过认可供本产品使用的电池进行充电。
-  只能使用兼容的座机（或充电器）为电池充电。不要改装座机（或充电器）。若不依从本指示，可能会造成电池膨胀或爆炸。

**镍氢电池**

-  建议使用第 5 页上标明的电池。本机只能使用 7 号（R03）的可充电的镍氢（Ni-MH）电池。
-  不要混用新旧电池。
-  不要打开或毁坏电池。从电池中释放出来的电解液是腐蚀性物质，可能会灼伤或伤害眼睛或皮肤。电解液有毒，如不慎吞服会有害身体健康。
-  在处理电池时要特别小心。不要让电池接触到导电物体，如戒指、手镯和钥匙，否则电池或导电物体可能会过热并导致灼伤。

**重要安全事项**

使用本机时，为了避免火灾、触电和人身伤害的危险，应始终遵守基本的安全预防措施，其中包括：

1. 不要在靠近水的地方使用本机，例如靠近浴缸、脸盆、厨房洗涤槽或洗衣盆、潮湿的地下室或靠近游泳池等地方。
2. 在发生雷电过程中避免使用电话（除子机外）。否则，雷电可能会导致远距离电击。
3. 当附近有煤气泄漏时，不要使用电话。
4. 只能使用本说明书中所记载的电源线和电池。不要将电池投入火中。它们可能会爆炸。参阅当地法规以了解可能的特殊处置说明。

**保管好此说明书**

## 重要信息

### 最佳使用建议

#### 座机位置/避免噪音

座机和其它兼容 Panasonic 产品之间通过无线电波通讯。

- 为实现最大覆盖范围和无噪音通话，请将座机放在：
  - 便于拿取、位置较高的房间中心位置，子机和座机之间没有障碍物的室内环境下。
  - 远离电子电器如电视机、收音机、个人计算机、无线设备或其它电话。
  - 不要朝向射频发射装置，如移动电话基站的外部天线。（不要将座机放在凸窗上或放在窗口附近。）
- 覆盖率和语音质量取决于当地环境条件。
- 如果座机位置的接收效果不理想，请将座机移动到另一个位置以获得更好的接收效果。

#### 环境

- 远离可能产生电器干扰的装置，如荧光灯和马达等。
- 应使本机避开烟雾、灰尘、高温和振动。
- 不要将本机长时间暴露在直射阳光下。
- 不要在本机上放置重物。
- 如果本机长时间不用，请拔下电源插头。

- 应远离热源，例如加热器、厨灶等。如果室内温度低于 0 °C 或者高于 40 °C，不要置于室内。避免置于潮湿的地下室。
- 如果本机安装于以下位置，可能会缩短最大呼叫距离。附近有障碍物，例如山、隧道、地铁等；靠近金属物质，例如铁丝栅栏等。
- 在电器设备附近使用可能会引起干扰。远离电器设备。

#### 日常维护

- 用潮湿软布擦拭本机外层表面。
- 不要使用轻（质）汽油、稀释剂或任何去污粉等。

### 其它信息

**注意：**如果更换了错误类型的电池，可能会有爆炸的危险。请根据相关指示处理用过的电池。

#### 产品废弃、转让或退换的注意事项

- 本产品可保存隐私/机密信息。为保护您的隐私/机密，建议在废弃、转让或退换产品前将内存中的电话簿或来电记录等信息删除。

## 重要信息

## 规格

- 频率范围:  
2.40 GHz - 2.48 GHz
- RF 传输功率:  
25 mW (最大)
- 电源:  
座机/转换器:  
220-240 V AC, 50/60 Hz,  
100 mA  
子机:  
7号 (R03) 镍氢 (Ni-MH) 电池  
(2 节 1.2 V, 550 mAh)
- 功耗:  
座机<sup>\*1</sup>:  
待机: 约 1.0 W  
最大: 约 3.0 W  
座机<sup>\*2</sup>:  
待机: 约 1.0 W  
最大: 约 4.0 W  
充电器:  
待机: 约 0.1 W  
最大: 约 2.0 W
- 操作条件:  
0 °C - 40 °C, 20 % - 80 % 相对空气湿度 (干燥)
- 尺寸:  
座机<sup>\*3</sup>: 约 77 mm × 126 mm × 90 mm (高 × 宽 × 长)  
座机<sup>\*4</sup>: 约 77 mm × 150 mm × 90 mm (高 × 宽 × 长)  
座机<sup>\*2</sup>: 约 134 mm × 159 mm × 180 mm (高 × 宽 × 长)

- 子机<sup>\*1</sup>: 约 159 mm × 49 mm × 29 mm (高 × 宽 × 长)
- 子机<sup>\*2</sup>: 约 173 mm × 48 mm × 32 mm (高 × 宽 × 长)
- 充电器<sup>\*1</sup>: 约 43 mm × 73 mm × 76 mm (高 × 宽 × 长)
- 充电器<sup>\*2</sup>: 约 44 mm × 73 mm × 79 mm (高 × 宽 × 长)

- 重量:  
座机<sup>\*3</sup>: 约 197 g (含交流适配器)  
座机<sup>\*4</sup>: 约 257 g (含交流适配器)  
座机<sup>\*2</sup>: 约 427 g (含交流适配器)  
子机<sup>\*1</sup>: 约 130 g  
子机<sup>\*2</sup>: 约 142 g  
充电器: 约 107 g (含交流适配器)

\*1 KX-TG32/KX-TG33 系列: 第 3 页

\*2 KX-TG53/KX-WT58 系列: 第 4 页

\*3 KX-TG32 系列: 第 3 页

\*4 KX-TG33 系列: 第 3 页

## 注释:

- 设计和规格如有更改, 恕不另行通知。
- 说明书中的插图与实际产品可能略有不同。

入门指南

安装

连接

注释:

- 只能使用附带的 Panasonic 交流适配器 PNLV226CN。

■ 座机 (KX-TG32 系列: 第 3 页)

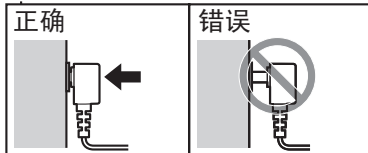
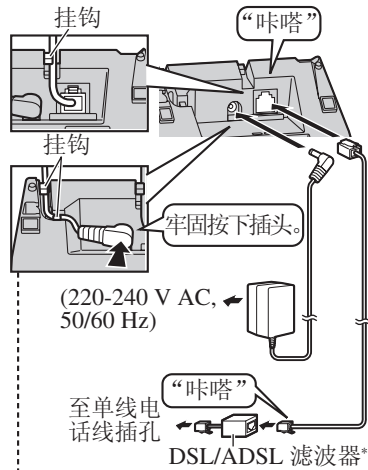

\*如果您拥有 DSL/ADSL 服务, 则需要使用 DSL/ADSL 滤波器 (非附带)。

■ 座机 (KX-TG33 系列: 第 3 页)

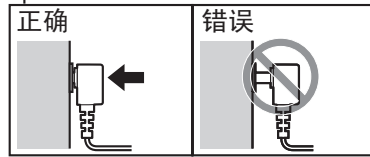
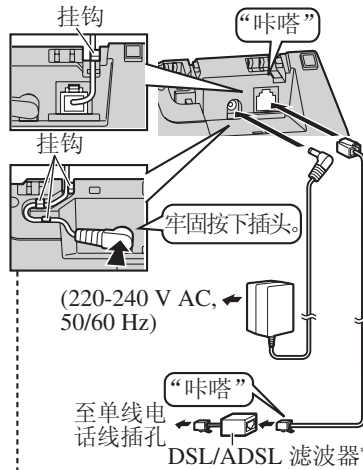

\*如果您拥有 DSL/ADSL 服务, 则需要使用 DSL/ADSL 滤波器 (非附带)。

■座机 (KX-TG53/KX-WT58 系列: 第 4 页)

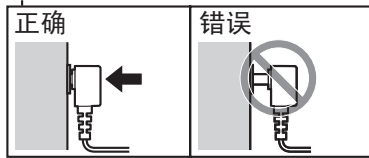
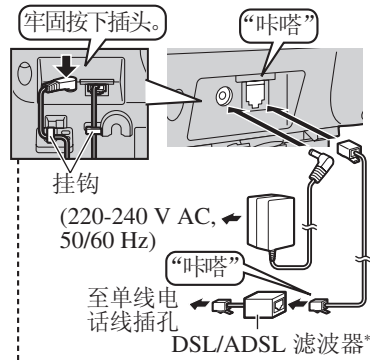

\*如果您拥有 DSL/ADSL 服务, 则需要使用 DSL/ADSL 滤波器 (非附带)。

■充电器

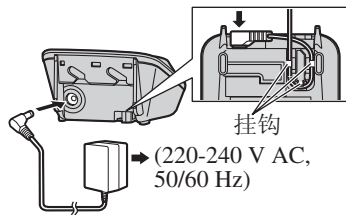

安装电池

- 本机只能使用 7 号 (R03) 的镍氢 (Ni-MH) 电池。
- 不要使用碱性/锰/镍镉电池。
- 确保使用正确的极性 (⊕、⊖)。

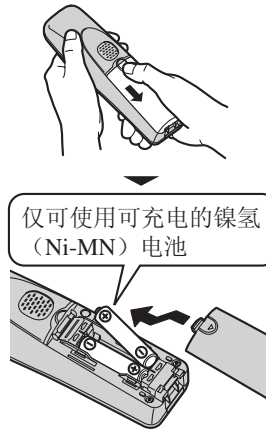

## 入门指南

### 电池充电

充电约 7 小时。

- 当电池充满电时，充电中指示灯熄灭并显示“充电完成”。

■ KX-TG32/KX-TG33 系列：第 3 页

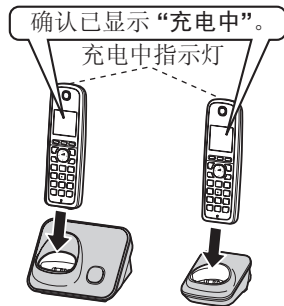

如图所示原型号为 KX-TG32  
(带 2 部子机)。

■ KX-TG53/KX-WT58 系列：第 4 页



如图所示原型号为 KX-WT58。

## 安装时的注意事项

### 连接的注意事项

- 交流适配器必须始终保持连接。  
(交流适配器在使用过程中发热属于正常现象。)
- 交流适配器应该与墙壁或地面安装的交流电源插座连接。不要将交流适配器连接到天花板式安装的交流电源插座上，因为适配器的自重可能会使其从插座上掉下来。

### 断电时

建议您将一部有线电话机（不带交流适配器）连接至同一条电话线或通过电话线分配器连接至同一个电话线路插孔。

### 安装电池的注意事项

- 使用附带的镍氢电池。进行更换时，建议使用第 6、9 页上标明的 Panasonic 镍氢电池。
- 用干布擦拭电池末端（ $\oplus$ 、 $\ominus$ ）。
- 不要触摸电池末端（ $\oplus$ 、 $\ominus$ ）或触点。

### 电池充电的注意事项

- 子机在充电过程中发热属于正常现象。
- 请每月使用柔软的干布清洁子机、座机和充电器的充电触片。清洁机器前，请断开电源插头和所有电话线。如果本机放置在易

于染上油脂、积聚灰尘或湿度较大的环境中，则应该经常清洁。

电池电量级别

图标	电池电量级别
	电量高
	中等电量
	电量低
	需要充电。

Panasonic 镍氢 (Ni-MH) 电池性能 (附带电池)

操作	操作时间
连续使用	最多 10 小时
未使用 (待机)	最多 6 天

注释:

- 实际的电池性能取决于使用情况和周围环境。
- 即使当电池充满电后，将子机放在座机或充电器上也不会对电池有任何损害。
- 更换电池后，电池电量级别可能会显示不正确。在这种情况下，将子机放在座机或充电器上并至少充电 7 小时。

控件说明

子机

■ KX-TG32/KX-TG33 系列: 第 3 页

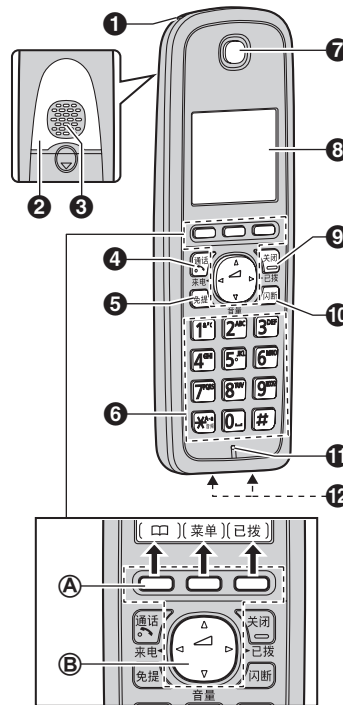

- ① 充电中指示灯  
来电指示灯
- ② 防滑垫
  - 将子机夹在肩膀和耳朵之间时防滑垫具有支撑作用。
- ③ 扬声器

### 入门指南

- 4 (通话)
- 5 **[免提]**
- 6 拨号键盘 (): 音频)
- 7 听筒
- 8 显示屏
- 9 **[关闭]**
- 10 **[闪断]**
- 11 麦克风
- 12 充电触片

#### ■ 控件类型

##### Ⓐ 功能键

子机有 3 个功能键。按下一个功能键，可以直接选择在显示屏上面显示的功能。

##### Ⓑ 导航键

- **[▲]**、**[▼]**、**[←]** 或 **[→]**: 滚动浏览各种列表和项目。
- 音量 (**[▲]** 或 **[▼]**): 调整通话时听筒或扬声器的音量。
- **[←]** 来电: 查看来电记录。
- **[→]** 已拨: 查看重拨列表。

#### ■ KX-TG53/KX-WT58 系列: 第 4 页

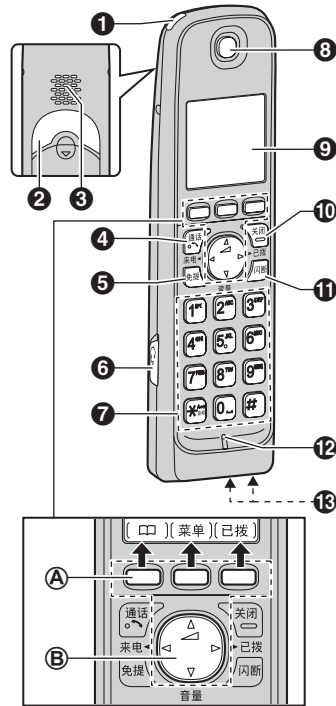

- 1 充电中指示灯  
来电指示灯
- 2 防滑垫
  - 将子机夹在肩膀和耳朵之间时防滑垫具有支撑作用。
- 3 扬声器
- 4 (通话)
- 5 **[免提]**
- 6 耳麦插孔
- 7 拨号键盘 (): 音频)



入门指南

- ⑧ 听筒
- ⑨ 显示屏
- ⑩ 【关闭】
- ⑪ 【闪断】
- ⑫ 麦克
- ⑬ 充电触片

■ 控件类型

Ⓐ 功能键

子机有 3 个功能键。按下一个功能键，可以直接选择在显示屏上面显示的功能。

Ⓑ 导航键

- 【▲】、【▼】、【←】或【→】：滚动浏览各种列表和项目。
-  音量（【▲】或【▼】）：调整通话时听筒或扬声器的音量。
- 【◀】来电：查看来电记录。
- 【▶】已拨：查看重拨列表。

座机

■ KX-TG32 系列：第 3 页

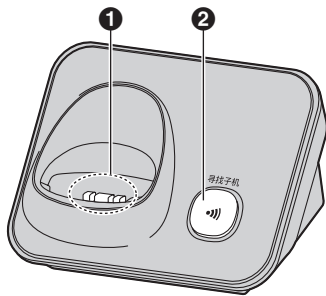

- ① 充电触片
- ② 【📶】【寻找子机】

■ KX-TG33 系列：第 3 页

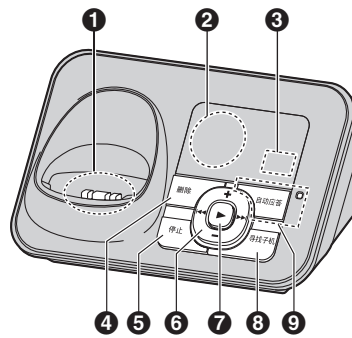

- ① 充电触片
- ② 扬声器
- ③ 留言计数器
- ④ 【删除】
- ⑤ 【停止】
- ⑥ 【+】/【-】（增大音量/减小音量）  
【◀◀】/【▶▶】（重复/跳过）
- ⑦ 【▶】（播放）  
新留言指示灯
- ⑧ 【寻找子机】
- ⑨ 【自动应答】  
启动/关闭应答指示灯

## 入门指南

### ■ KX-TG53 系列: 第 4 页

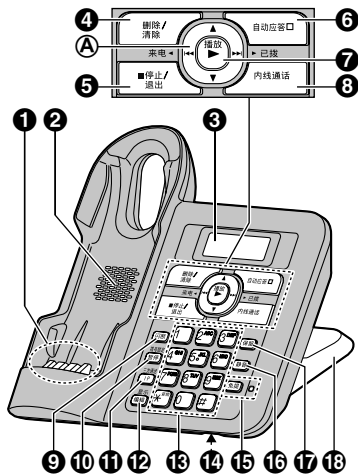

- ❶ 充电触片
- ❷ 扬声器
- ❸ 显示屏
- ❹ 【删除】【清除】
- ❺ 【停止】【退出】
- ❻ 【自动应答】  
启动/关闭应答指示灯
- ❼ 【▶】（播放）  
新留言指示灯
- ❽ 【内线通话】
- ❾ 【闪断】
- ❿ 【暂停】【拨号锁定】
- ⓫ 【IP】【三方通话】
- ⓬ 【编辑】【显示】
- ⓭ 拨号键盘 (ⓧ: 音频)
- ⓮ 麦克风

### ⓯ 【免提】

数字免提指示灯

### ⓰ 【静音】

### ⓱ 【保留】

### ⓲ 支架\*1

\*1 放在桌面或进行壁挂安装时，座机配有不可拆卸式支架。若要安装在墙壁上，请参见第 59 页。

### ■ 控件类型

#### Ⓐ 导航键

- 【▲】、【▼】、【◀】或【▶】：滚动浏览各种列表和项目。
- 【▲】或【▼】（音量）：调整通话时扬声器的音量。
- 【◀】来电：查看来电记录。
- 【▶】已拨：查看重拨列表。
- 【◀◀】/【▶▶】：播放期间重复/跳过留言。

### ■ KX-WT58 系列: 第 4 页

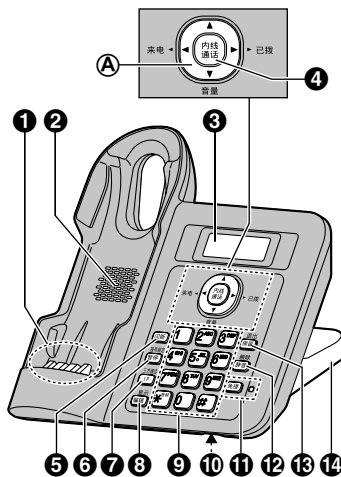

入门指南

- ❶ 充电触片
- ❷ 扬声器
- ❸ 显示屏
- ❹ 【内线通话】
- ❺ 【闪断】
- ❻ 【暂停】【拨号锁定】
- ❼ 【IP】【三方通话】
- ❽ 【编辑】【显示】
- ❾ 拨号键盘 (☒: 音频)
- ❿ 麦克
- ⓫ 【免提】  
数字免提指示灯
- ⓬ 【静音】【删除】
- ⓭ 【保留】【退出】
- ⓮ 支架\*<sup>1</sup>

\*1 放在桌面或进行壁挂安装时，座机配有不可拆卸式支架。若要安装在墙壁上，请参见第 59 页。

■ 控件类型

Ⓐ 导航键

- 【▲】、【▼】、【◀】或【▶】：滚动浏览各种列表和项目。
- 【▲】或【▼】音量：调整通话时扬声器的音量。
- 【◀】来电：查看来电记录。
- 【▶】已拨：查看重拨列表。

皮带扣

适用于：  
KX-TG53/KX-WT58 系列：第 4 页

- 安装
- 拆下



显示屏

子机显示项目

项目	表示
📶	在座机的信号范围内
📶	超出座机的信号范围
📞	呼叫、内线通话
📞	线路在使用中。 ● 闪烁时： 保留该呼叫。 ● 快速闪烁时：正在接收来电。
🔇	指示灯和按键背光已关闭。（第 40 页）
📞	语音留言系统开启。* <sup>1</sup> （第 50 页）

入门指南

项目	表示
	语音留言系统使用问候语留言接听电话且不会记录来电者留言。 <sup>*1</sup> ( “选择“仅播放问候语””，第55页)
	设置了均衡器。(第27页)
	免提通话打开。(第23页)
	呼出禁止打开。(第28页)
	振铃音量已关闭。(第40页)
	夜间模式打开。(第43页)
	隐秘通话模式打开。(第41页)
	闹钟打开。(第43页)
	电池电量级别
	被阻止的呼叫(第44页)
[选音]	音质调节器打开。(第27页)
使用中	语音留言系统正在如下使用： - 另一子机 <sup>*1</sup> - 座机。 <sup>*2</sup>

项目	表示
外线使用中	有人在使用线路。

\*1 KX-TG33/KX-TG53 系列: 第 3、4 页  
\*2 KX-TG33 系列: 第 3 页

座机显示项目

■ KX-TG33 系列: 第 3 页

项目	表示
--	语音留言系统使用问候语留言接听电话且不会记录来电者留言。( “选择“仅播放问候语””，第55页)

■ KX-TG53/KX-WT58 系列: 第 4 页

项目	表示
	语音留言系统使用问候语留言接听电话且不会记录来电者留言。 <sup>*1</sup> ( “选择“仅播放问候语””，第55页)
	呼出禁止打开。(第28页)
	振铃音量已关闭。(第25页)
[隐秘]	隐秘通话模式打开。(第41页)

## 入门指南

项目	表示
使用中	子机正在使用语音留言系统。 <sup>*1</sup>
外线使用中	有人在使用线路。

<sup>\*1</sup>KX-TG53 系列：第 4 页

## 初始设定

## ■ 直接命令代码：

可以通过依次按【菜单】、【#】，然后按拨号键盘（第 37 页）上的相应代码来进入系统设置。

示例：按【菜单】#101。

## ■ 符号表示：

符号	表示
	使用子机操作。
	使用座机操作。
示例： 【↕】：“关”	按【▼】或【▲】，选择引号中的文字。

## 语言选择

 子机

- 1 【菜单】#110
- 2 【↕】：选择所需语言。→【确定】
- 3 【关闭】

 座机<sup>\*1</sup>

<sup>\*1</sup>KX-TG53/KX-WT58 系列：第 4 页

- 1 【显示】
- 2 【↕】：“语言”→【▶】
- 3 【↕】：选择所需语言。→【▶】

## 日期和时间

- 1 【菜单】#101
- 2 输入当前年份、月份以及日期（每一项选择 2 位数字）。→【确定】  
示例：2011 年 7 月 15 日  
11 07 15
- 3 每一项选择 2 位数字输入小时和分钟（24 小时时钟格式）。  
示例：15:30  
15 30
- 4 【确定】→【关闭】

## 注释：

- 将显示屏语言选择为 English 时，输入当前日期、月份和年份。
- 断电后日期和时间可能会不正确。在这种情况下，请再次设定日期和时间。

## 入门指南

### 拨号方式

如果不能拨打电话，请根据电话线服务重新进行设置。出厂设置为“音频”。

“音频”：用于音频拨号服务。

“脉冲”：用于转盘/脉冲拨号服务。

- 1 **【菜单】#120**
- 2 **【↕】**：选择所需设置。
- 3 **【确定】→【关闭】**

## 拨打电话/接听电话

## 拨打电话

使用子机 

- 1 拿起子机然后拨电话号码。
  - 要更改数字，按【清除】。
- 2 按【】或【呼叫】\*1。
- 3 通话完毕后，按【关闭】或将子机放回到座机或充电器上。

\*1 保存 IP 接入号时，不显示此键。

## 使用免提通话

- 1 拨电话号码然后按【免提】。
  - 交替与对方通话。
- 2 结束通话时，按【关闭】。

## 注释：

- 为取得最佳性能，请在安静的环境中使用免提通话。
- 要切换回听筒，按【免提】/【】。

## 调整听筒或扬声器音量

通话时重复按【▲】或【▼】。

## 使用重拨列表拨打

拨打的最后 10 个号码会被存储在重拨列表中（每个号码最多 24 位数字）。

- 1 【▶】已拨 或【已拨】\*1
- 2 【↕】：选择所需电话号码。
- 3 【】

\*1 保存 IP 接入号时，不显示此键。

## 删除重拨列表中的号码

- 1 【▶】已拨 或【已拨】\*1
- 2 【↕】：选择所需电话号码。→【删除】
- 3 【↕】：“是” →【确定】
- 4 【关闭】

\*1 保存 IP 接入号时，不显示此键。

使用座机 

## 适用于：

KX-TG53/KX-WT58 系列：第 4 页

- 1 拨电话号码。
- 2 【免提】
- 3 当对方接听时，请对着麦克说话。
  - 交替与对方通话。
- 4 结束通话时，按【免提】。

## 注释：

- 为取得最佳性能，请在安静的环境中使用免提通话。
- 通话中，可以从座机切换到子机。
  - 隐秘通话模式关闭（第 41 页）时，按子机上的【】，然后按座机上的【免提】。
  - 如果子机在座机上，只需将其抬起。

## 调节扬声器的音量

通话时重复按【▲】或【▼】。

## 拨打电话/接听电话

### 使用重拨列表拨打

拨打的最后 10 个号码会被存储在重拨列表中（每个号码最多 48 位数字）。

- 1 **[▶]** 已拨
- 2 **[↕]**: 选择所需电话号码。
- 3 **[免提]**

### 删除重拨列表中的号码

- 1 **[▶]** 已拨
- 2 **[↕]**: 选择所需电话号码。→ **[删除]**
- 3 **[↕]**: “是” → **[▶]**
- 4 **[退出]**

### 暂停（适用于 PBX（小型交换机）/长途电话服务用户）

当使用 PBX（小型交换机）或长途电话服务时，有时需要暂停。在电话簿中保存电话卡接入号或 PIN 码时，也需要暂停（第 33 页）。

示例： 如果通过 PBX（小型交换机）拨打外线电话时需要拨线路接入号“9”：

#### 子机

- 1 **[9]** → **[暂停]**
- 2 拨电话号码。→ **[↩]**

#### 座机<sup>\*1</sup>

<sup>\*1</sup> KX-TG53/KX-WT58 系列：第 4 页

- 1 **[9]** → **[暂停]**

- 2 拨电话号码。→ **[免提]**

#### 关于子机和座机的注意事项：

- 每次按 **[暂停]** 都会插入 3.5 秒的暂停。根据需要重复操作以创建更长时间的暂停。

## 接听电话

### 使用子机

接到来电时，来电指示灯快速闪烁。

- 1 电话响铃时拿起子机并按 **[↩]** 或 **[免提]**。
  - 也可按 **[0]** 到 **[9]**、**[\*]** 或 **[#]** 的任意键接听电话。（任意键应答功能）
- 2 通话完毕后，按 **[关闭]** 或将子机放回到座机或充电器上。

### 自动接听

只需拿起座机或充电器上的子机即可接听来电。不必按 **[↩]**。若要开启此功能，请参阅第 41 页。

### 调整子机铃声音量

- 有来电子机响铃时：
  - 重复按 **[▲]** 或 **[▼]**，选择所需音量。
- 预先编程音量：
  - 1 **[菜单][#][1][6][0]**
  - 2 **[↕]**: 选择所需音量。



**3 【确定】→【关闭】****暂时关闭子机铃声**

如果有来电，子机响铃时，可以按【】暂时关闭铃声。

**使用座机 **

适用于：  
KX-TG53/KX-WT58 系列：第 4 页

接到来电时，数字免提指示灯快速闪烁。

- 1 电话响铃时按【免提】。
- 2 对着麦克说话。
- 3 结束通话时，按【免提】。

**调整座机铃声音量**

重复按【▲】或【▼】，选择所需音量。

- 要关闭振铃，按住【▼】直到座机发出蜂鸣声。



**注释：**

- 即使当设定为关闭铃声音量时，座机的内线通话（第 56 页）仍会响铃。

**通话过程中的重要功能****保留**

此功能可以保留外线通话。

** 子机**

- 1 外线通话过程中，按【菜单】。
- 2 【】：“保留”→【确定】
- 3 要解除保留通话，按【】。
  - 另一部子机用户可以按【】接听这个来电。（KX-TG32/KX-TG33/KX-TG53）
  - 座机用户可以按【免提】接听这个来电。（KX-TG53/KX-WT58 系列：第 4 页）

** 座机<sup>\*1</sup>**

\*1 KX-TG53/KX-WT58 系列：第 4 页

- 1 外线通话过程中，按【保留】。
- 2 要解除保留通话，按【免提】。
  - 子机用户可以按【】接听这个来电。

**关于子机和座机的注意事项：**

- 如果某来电的保留时间超过 9 分钟，将发出警报音，子机上的来电指示灯也会快速闪烁。另外再保留 1 分钟后，该通话会被自动挂断。

### 拨打电话/接听电话

- 如果还有另一部电话连到同一条线路，还可以通过拿起其子机来接听这个来电。
- 保留外线通话时，座机上的数字免提指示灯闪烁。（KX-TG53/KX-WT58 系列：第 4 页）

### 静音

一旦开启静音功能，您可以听到对方说话，而对方却不能听到您的声音。

#### 子机

- 1 通话期间，按【静音】。
  - 【静音】闪烁。
- 2 要返回通话，请再次按【静音】。

#### 注释：

- 通话过程中可以在子机显示屏上看到【静音】功能键。

#### 座机<sup>\*1</sup>

\*1 KX-TG53/KX-WT58 系列：第 4 页

- 1 通话期间，按【静音】。
  - 数字免提指示灯闪烁。
- 2 要返回通话，请再次按【静音】。

### 闪断

#### 子机 / 座机<sup>\*1</sup>

\*1 KX-TG53/KX-WT58 系列：第 4 页

【闪断】可让您使用交换机（host PBX）的特殊功能，例如转移分机通话或使用可选的电话服务。

#### 注释：

- 要改变闪断时间，请参阅第 41 页。

### 适用于呼叫等待服务用户

要使用呼叫等待，首先必须向电信部门/电话公司申请该服务。此功能允许您在已通话时仍能接到来电。通话时接到来电可听到呼叫等待音。

#### 子机 / 座机<sup>\*1</sup>

\*1 KX-TG53/KX-WT58 系列：第 4 页

- 1 按【闪断】应答第2个来电。
- 2 要切换来电，按【闪断】。

#### 注释：

- 请联系电信部门/电话公司，咨询该服务在您所在地区的详细信息及可用性。

### 暂时音频拨号（适用于转盘/脉冲服务用户）

当需要使用音频按键服务（例如应答服务、电话银行服务等）时，可临时将拨号方式切换为音频拨号。

#### 子机 / 座机<sup>\*1</sup>

\*1 KX-TG53/KX-WT58 系列：第 4 页

## 拨打电话/接听电话

在输入要求音频拨号的接入号之前，按 **[☎]**（音频）。

### 子机音质调节器

如果在有干扰的区域使用子机，则此功能可以改善声音的清晰度。外线通话过程中，此功能在必要时会自动开启。

- 当开启此功能时，会显示 **[选音]**。
- 开启此功能时，电池的工作时间会缩短（第 15 页）。

### 子机均衡器

此功能会使对方的声音变得更加清晰自然，易于理解。

- 1 通话时按 **[菜单]**。
- 2 **[↕]**：“音效均衡器” → **[确定]**
- 3 **[↕]**：选择所需设置。
- 4 按 **[确定]** 退出。

#### 注释：

- 当开启此功能时，通话时会显示 **[🔊]**。
- 根据电话线路的状态和质量，此功能可能会增大现有线路的噪音。如果影响通话质量，请关闭此功能。
- 使用免提时无法使用该功能。

### 呼叫共享

您可以加入现有的外线通话。

#### **[📞]** 子机

当其它子机或者座机正在进行外线通话时按 **[📞]**，可加入通话。

#### **[📞]** 座机<sup>\*1</sup>

<sup>\*1</sup> KX-TG53/KX-WT58 系列：第 4 页

当子机正在进行外线通话时按 **[免提]**，可加入通话。

#### 关于子机和座机的注意事项：

- 为了通话安全，防止其它用户加入外线通话，请打开隐秘通话模式（第 41 页）。

### 呼出禁止

此功能禁止拨打外线电话。出厂设置为关闭。

#### 重要事项：

- 当呼出禁止开启，使用电话簿（第 31 页）时，只有保存在电话簿中的紧急救助号码（姓名开头带 **[☎]** 的保存的号码）可以拨打。建议使用本功能前在电话簿中保存紧急救助号码。
- 当开启呼出禁止时，您无法保存、编辑或删除电话簿中的条目。

## 拨打电话/接听电话

### 开启呼出禁止

 子机 /  座机\*1

\*1 KX-TG53/KX-WT58 系列：第 4 页

- 1 继续对本机进行操作。  
子机：【菜单】**#1251**  
座机：【拨号锁定】
- 2 输入一个 4 位数的密码。  
● 要关闭呼出禁止，仍需输入此密码。建议记录下此密码。
- 3 继续对本机进行操作。  
子机：【确定】2 次 → 【关闭】  
座机：【▶】2 次

#### 注释：

- 如果开启呼出禁止，会显示 。

### 关闭呼出禁止

 子机 /  座机\*1

\*1 KX-TG53/KX-WT58 系列：第 4 页

- 1 继续对本机进行操作。  
子机：【菜单】**#1251**  
座机：【拨号锁定】
- 2 输入与开启呼出禁止时相同的密码。
- 3 继续对本机进行操作。  
子机：【确定】2 次 → 【关闭】  
座机：【▶】2 次

#### 注释：

- 如果忘记了密码，请参阅第 66 页。



## 电源备份操作

#### 适用于：

KX-TG32/KX-TG33/KX-TG53 系列：第 3、4 页

发生断电时，充电的子机会临时向座机供电（电源备份模式）。这样可以在断电时使用子机拨打和接听电话。座机不会执行任何其它功能。可以设置“停电对应模式”，默认设置为“自动”（第 41 页）。

#### 重要事项：

- 如果发生断电时子机没有放在座机上，会显示“主机无电源 按 [关闭] 键”。按子机上的【关闭】后，将子机放回座机以启动电源备份模式。
- 如果配电子机的电池电量级别为  或 ，电源备份模式将不起作用。
- 处于电源备份模式时，不要从座机上抬起配电子机。
- 处于电源备份模式时，请勿触摸子机的充电触片。
- 如果电池电量低，那么在电源备份模式中电话不能正常操作。另外，子机电池电量用尽时，建议您将一部有线电话机（不带交流适配器）连接至同一条电话线或

## 拨打电话/接听电话

通过电话线分配器连接至同一个电话线路插孔。

### 电源备份模式中的 Panasonic 镍氢 (Ni-MH) 电池性能 (附带电池)

电池充满电时，电源备份模式下子机的操作时间会因使用方式而异。

- 在电源备份模式下连续使用子机：最多 2 个小时
- 除了子机在电源备份模式以外连续使用子机：最多 3 个小时
- 不在电源备份模式下使用：最多 3 个小时

#### 注释：

- 实际的电池性能取决于使用情况和周围环境。

### 断电时拨打电话

#### ■ 仅注册了 1 台子机时：

- 1 拿起子机然后拨电话号码。
- 2 在 1 分钟内，将子机放回座机上。
  - 等待至免提自动打开并进行呼叫。
- 3 对方接听电话时，将子机保持在座机上并使用免提通话。
- 4 结束通话时，按【关闭】。

#### 注释：

- 在第 2 步中，如果没有在 1 分钟内将子机放回座机，电源备份模式关闭。在这种情况下，按子机上的【关闭】并拨打电话号码。然后从第 2 步重试。

#### ■ 注册了 2 台或 2 台以上子机时：

应该在座机保留一台子机进行充电，用另一台子机拨打电话。有关操作，请参见“拨打电话”，第 23 页。

#### 注释：

- 子机放在座机上的情况下进行呼叫时（电源备份模式），如果触摸了子机，呼叫可能会被断开。在这种情况下，请尝试回叫。
- 断电时座机范围受到限制。请使用接近座机的子机。

### 使用重拨列表拨打

#### ■ 仅注册了 1 台子机时：

- 1 请拿起子机。
- 2 【▶】已拨或【已拨】\*1
- 3 【↕】：选择所需电话号码。
- 4 在 1 分钟内，将子机放回座机上。
  - 等待至免提自动打开并进行呼叫。

\*1 保存 IP 接入号时，不显示此键。

#### ■ 注册了 2 台或 2 台以上子机时：

应该在座机保留一台子机进行充电，用另一台子机拨打电话。有关操作，请参见“使用重拨列表拨打”，第 23 页。

### 使用子机电话簿拨打

#### ■ 仅注册了 1 台子机时：

- 1 请拿起子机。
- 2 【📖】

### 拨打电话/接听电话

**3** 【↕】：选择所需条目。

**4** 在 1 分钟内，将子机放回座机上。

- 等待至免提自动打开并进行呼叫。

■ 注册了 2 台或 2 台以上子机时：  
应该在座机保留一台子机进行充电，用另一台子机拨打电话。有关操作，请参见“查找并从电话簿条目呼叫”，第 32 页。

### 断电时接听电话

■ 仅注册了 1 台子机时：

**1** 电话响铃时，将子机保持在座机上并按【↶】或【免提】。

- 免提通话打开。

**2** 结束通话时，按【关闭】。

■ 注册了 2 台或 2 台以上子机时：  
电话响铃时，请使用不向座机供电的子机。有关操作，请参见“接听电话”，第 24 页。

- 处于电源备份模式时，不要使用或抬起放在座机上的子机。

注释：

- 子机放在座机上的情况下进行呼叫时（电源备份模式），如果触摸了子机，呼叫可能会被断开。在这种情况下，请尝试回叫。
- 断电时座机范围受到限制。请使用接近座机的子机。

## 电话簿

## 子机电话簿

使用电话簿，打电话时就不必手动拨号了。可以添加 100 个姓名和电话号码。

## 重要事项：

- 输入字符时，仅可以使用英文字母、数字和符号。无法输入中文字符。

## 添加条目

- 1 【】 → 【添加】
- 2 输入对方姓名（最多 16 个字符）。→ 【确定】
- 3 输入对方的电话号码（最多 24 位数字）。→ 【确定】2 次
  - 要添加其它条目，请从第 2 步开始重复。
- 4 【关闭】

## 保存紧急救助号码

紧急救助号码是指保存在电话簿中，即使开启了呼出禁止（第 27 页）也可以使用电话簿拨打的号码。

将某一号码保存为紧急救助号码时，请在姓名前加上 **#**（请参阅“添加条目”，第 31 页）。

## 输入姓名的字符表

输入字符时，按 **↔** 可以在大小写之间（A→a）切换。

键	字符
<b>1</b>	& ' ( ) * , - . / 1
<b>2</b>	A B C 2 a b c 2
<b>3</b>	D E F 3 d e f 3
<b>4</b>	G H I 4 g h i 4
<b>5</b>	J K L 5 j k l 5
<b>6</b>	M N O 6 m n o 6
<b>7</b>	P Q R S 7 p q r s 7
<b>8</b>	T U V 8 t u v 8
<b>9</b>	W X Y Z 9 w x y z 9
<b>0</b>	_ 0
<b>#</b>	#

- 要输入位于相同拨号键的另一个字符，请先按 **▶** 将光标移至下一个位置。
- 如果在输入字符后的 5 秒内没有按下任意拨号键，字符会被固定并且光标移动到下一个位置。
- 上表中的 \_ 代表一个空格。

## 删除字符或数字





按 **◀** 或 **▶**。→ 【清除】

## 电话簿







- 一直按住【清除】可以删除所有的字符或数字。

## 查找并从电话簿条目呼叫

### 滚动浏览所有条目

- 1 
- 2 : 选择所需条目。
  - 您也可以按住  或  滚动浏览电话簿。
- 3 

### 按首字符搜索

- 1 
- 2 按包含您所搜索的字符（第 31 页）的拨号键（ 到 , 或 ）。
  - 反复按下相同的拨号键显示对应该拨号键上每个字符的第一个条目。
  - 如果没有与所选字符对应的条目，会显示下一个条目。
- 3 : 必要时滚动浏览电话簿。
- 4 

### 编辑条目

- 1 查找所需条目（第 32 页）。→ **【菜单】**
- 2 : “编辑” → **【确定】**
- 3 必要时可以编辑姓名（最多 16 个字符；第 31 页）。→ **【确定】**





- 4 必要时可以编辑电话号码（最多 24 位数字）。→ **【确定】** 2 次 → **【关闭】**

### 删除条目

#### 删除条目



- 1 查找所需条目（第 32 页）。
- 2 **【删除】** → : “是” → **【确定】** → **【关闭】**

#### 删除所有条目



- 1  → **【菜单】**
- 2 : “清空记录” → **【确定】**
- 3 : “是” → **【确定】**
- 4 : “是” → **【确定】** → **【关闭】**

### 快速拨号

适用于：  
KX-WT58 系列：第 4 页

从电话簿向各拨号键（ 到 ）指定电话号码，可以使用子机进行快速拨号。

将电话簿中的条目指定到快速拨号键

- 1 查找所需条目（第 32 页）。→ **【菜单】**
- 2 : “保存速拨号” → **【确定】**
- 3 : 选择所需拨号键号码。→ **【确定】**



- 已经将某个拨号键用作快速拨号时，拨号键号码旁会显示“√”。如果选择了该拨号键，可以将之前的指定覆盖。

#### 4 【确定】→【关闭】

#### 使用快速拨号键拨打电话

##### 1 【↶】→【速拨】

##### 2 【↕】选择所需快速拨号键。→【呼叫】

#### 注释：

- 也可以按照如下的第 2 步选择所需的快速拨号键：  
按 **1** 到 **9**。
- 如果未显示【速拨】，则快速拨号键未指定电话号码。若要将电话号码指定到快速拨号键，请参见第 32 页。

#### 取消快速拨号指定

##### 1 【☰】→【菜单】

##### 2 【↕】：“速拨清单”→【确定】

##### 3 【↕】：选择所需条目。→【删除】

##### 4 【↕】：“是”→【确定】→【关闭】

#### 连拨

使用此功能可以在通话过程中拨打电话簿中的电话号码。例如，拨打保存在电话簿中的电话卡接入号或银行帐户 PIN 码时，就可以使用此功能。而无需手动拨号。

##### 1 外线通话时，按【菜单】。

##### 2 【↕】：“电话簿”→【确定】

##### 3 【↕】：选择所需条目。

##### 4 按【呼叫】拨号码。

#### 注释：

- 在电话簿中作为电话簿条目保存电话卡接入号和 PIN 码时，必要时可以在接入号和 PIN 码后面按【暂停】以添加暂停时间（第 24 页）。
- 如果是转盘/脉冲服务，则需要第 1 步按【菜单】之前先按 **☒**（音频），暂时将拨号方式改为音频拨号。在电话簿中添加条目时，建议在想要连拨（第 31 页）的电话号码开头加上 **☒**（音频）。

## 复制电话簿条目

适用于：  
KX-TG32/KX-TG33/KX-TG53 系列：第 3、4 页

可以在 2 部子机之间复制电话簿条目。<sup>\*1</sup>

<sup>\*1</sup> Panasonic 兼容子机

#### 复制条目

##### 1 查找所需条目（第 32 页）。→【菜单】

##### 2 【↕】：“复制”→【确定】

##### 3 【↕】：选择想要将电话簿条目发送到的子机。→【确定】

- 如果该条目已复制完成，会显示“完成”。

## 电话簿

- 如果要继续复制其它条目：  
【↕】：“是” → 【确定】 →  
【↕】：选择所需条目。 →  
【确定】

### 4 【关闭】

## 复制所有条目

- 1 【📖】 → 【菜单】
- 2 【↕】：“全部复制” → 【确定】
- 3 【↕】：选择想要将电话簿条目发送到的子机。 → 【确定】
  - 如果所有条目已复制完成，会显示“完成”。
- 4 【关闭】

**【IP】按钮****使用【IP】按钮**

本机可兼容使用 IP 卡的 IP 拨号功能。将 IP 接入号、卡号和密码保存到【IP】按钮后，便可以自动拨号。

**保存 IP 接入号**

下列操作为示例。有关详细信息，请阅读并遵照 IP 卡中所述操作。

**子机**

- 1 **【菜单】** **【#】****【2】****【4】****【9】**
- 2 输入 IP 接入号。→ **【暂停】**
- 3 输入 IP 卡号码。→ **【#】**
- 4 输入 IP 卡中提供的密码。→ **【#】**
  - 从第 2 步到第 4 步，最多可以输入 48 个数字，包括 **【暂停】** 和 **【#】**。
- 5 **【确定】** → **【关闭】**
  - 显示屏上会显示 **【IP】**。

**座机<sup>\*1</sup>**

\*1 KX-TG53/KX-WT58 系列：第 4 页

- 1 长按 **【IP】** 约 2 秒钟。
- 2 输入 IP 接入号。→ **【暂停】**
- 3 输入 IP 卡号码。→ **【#】**
- 4 输入 IP 卡中提供的密码。→ **【#】**

- 从第 2 步到第 4 步，最多可以输入 48 个数字，包括 **【暂停】** 和 **【#】**。

**5 【IP】**

关于子机和座机的注意事项：

- 如果是转盘/脉冲服务，则需要第 3 步输入 IP 卡号码之前先按 **【\*】**，暂时将拨号方式改为音频拨号。
- 将接入号保存到电话后，必要时可以在 IP 接入号后按 **【暂停】**（第 24 页）以添加暂停。关于需要的暂停时间，请联系电信部门/电话公司。
- 每部电话都可以保存 IP 号码。

**更改/删除 IP 接入号****子机**

- 1 **【菜单】** **【#】****【2】****【4】****【9】**
- 2 按 **【←】** 或 **【→】** 将光标移至想要删除的数字，然后再按 **【清除】**。
  - 若要删除所有号码，请长按 **【清除】**。
- 3 必要时输入正确的号码。
- 4 **【确定】** → **【关闭】**

**座机<sup>\*1</sup>**

\*1 KX-TG53/KX-WT58 系列：第 4 页

- 1 长按 **【IP】** 约 2 秒钟。

**【IP】按钮**

- 2 按【←】或【→】将光标移至想要删除的数字，然后再按【删除】。
  - 若要删除所有号码，请长按【删除】。
- 3 必要时输入正确的号码。→  
**【IP】**

**使用【IP】按钮拨打电话**

**手动拨号**

 子机 /  座机\*1

\*1 KX-TG53/KX-WT58 系列：第 4 页

- 1 拨打所需的电话号码。
- 2 **【IP】**
  - 本机将先拨打指定的 IP 接入号然后拨打电话号码。
  - 在拨打的号码前显示“IP”。

**拨打电话簿中的电话号码**

 子机

- 1 **【☐☐】**
- 2 **【↕】**：选择所需条目。
- 3 **【IP】**

**拨打重拨列表中的电话号码**

 子机

- 1 **【→】** 已拨
- 2 **【↕】**：选择所需电话号码。

- 3 如果在重拨列表中只显示电话号码：按**【IP】**。  
如果在已拨列表中显示“IP”和号码：按**【↶】**。

 座机\*1

\*1 KX-TG53/KX-WT58 系列：第 4 页

- 1 **【→】** 已拨
- 2 **【↕】**：选择所需电话号码。
- 3 如果在重拨列表中只显示电话号码：按**【IP】**。  
如果在已拨列表中显示“IP”和号码：按**【免提】**。

**拨打来电记录中的号码**

 子机 /  座机\*1

\*1 KX-TG53/KX-WT58 系列：第 4 页

- 1 **【←】** 来电
- 2 **【↕】**：选择所需条目。
- 3 **【IP】**

## 系统设置

可以使用子机进行下列功能设置。  
有 2 种方法执行此功能。

### ■ 使用菜单进行设置

- 1 【菜单】
- 2 按【▼】或【▲】，选择所需的主菜单。→【确定】
- 3 按【▼】或【▲】，从下一项子菜单中选择所需条目。→【确定】
- 4 按【▼】或【▲】，选择所需设置。→【确定】
  - 此步骤随着设置的功能不同而异。
  - 要退出操作，按【关闭】。

### ■ 使用直接命令代码

- 1 【菜单】→ 输入所需的代码。  
示例：按【菜单】**#101**。
- 2 选择所需设置。→【确定】
  - 此步骤随着设置的功能不同而异。
  - 要退出操作，按【关闭】。

### 注释：

- 在下表中，<> 表示出厂设置。
- 在下表中， 表示参考页码。
- 菜单顺序和子菜单可能会随着机型的不同而异。

### 显示菜单树和直接命令代码表

主菜单：  “来电显示清单”

操作	代码	
查看来电记录。	#213	48

主菜单：  “电话应答系统”<sup>\*1</sup>

子菜单 1	子菜单 2	设定	代码	
播放新留言	-	-	#323	52

## 设置

子菜单 1	子菜单 2	设定	代码	📞
播放所有留言	-	-	#324	52
清空留言记录 <sup>*2</sup>	-	-	#325	53
问候语	开始录音 <sup>*2</sup> (录制问候语)	-	#302	51
	播放问候语	-	#303	51
	预设 <sup>*2</sup> (复位为预录问候语)	-	#304	51
设定	响铃次数 <sup>*2</sup>	2-7: 2-7 次响铃 <4 次响铃> 0: 外线查询留言功能	#211	55
	录音时间 <sup>*2</sup>	1: 1分钟 3: <3分钟> 0: 仅播放问候语 <sup>*3</sup>	#305	55
	外线密码 <sup>*2</sup>	<111>	#306	53
	留言监听	1: <开> 0: 关	#310	51
开启应答 <sup>*2</sup>	-	-	#327	50
解除应答 <sup>*2</sup>	-	-	#328	50

主菜单:  “时间设置”

子菜单 1	子菜单 2	设定	代码	📞
请设定日期及时间 <sup>*2</sup>	-	-	#101	21
闹铃	-	1: 一次 2: 每天 0: <关闭>	#720	43
时间校正 <sup>*2, *4</sup>	-	1: 来电自动调整 0: <手动调整>	#226	-

设置

主菜单:  “子机间通话”

操作	代码	
呼叫所需话机。	#274	56

主菜单:  “铃声设定”

子菜单 1	子菜单 2	设置	代码	
铃声音量	子机 <sup>*5</sup>	0-6: 关-6 <6>	#160	24
	主机 <sup>*2, *6</sup>	0-6: 关-6 <1>	#*160	-
铃声类型 <sup>*7, *8</sup> (子机)	-	<铃声类型 1>	#161	-
夜间模式	开/关	1: 开 0: <关>	#238	43
	开始/结束	<23:00/06:00>	#237	44
	延迟响铃	1: 30 秒 2: <60 秒> 3: 90 秒 4: 120 秒 0: 不响铃	#239	44

## 设置

主菜单:  “初始设定”

子菜单 1	子菜单 2	设定	代码	
铃声设定	铃声音量 —子机 <sup>*5</sup>	0-6: 关-6 <6>	#160	24
	铃声音量 —主机 <sup>*2, *6</sup>	0-6: 关-6 <1>	#*160	-
	铃声类型 <sup>*7, *8</sup> (子机)	<铃声类型 1>	#161	-
	夜间模式 —开/关	1: 开 0: <关>	#238	43
	夜间模式 —开始/结束	<23:00/06:00>	#237	44
	夜间模式 —延迟响铃	1: 30 秒 2: <60 秒> 3: 90 秒 4: 120 秒 0: 不响铃	#239	44
时间设置	请设定日期及时间 <sup>*2</sup>	-	#101	21
	闹铃	1: 一次 2: 每天 0: <关闭>	#720	43
	时间校正 <sup>*2, *4</sup>	1: 来电自动调整 0: <手动调整>	#226	-
子机名称	-	-	#104	44
黑名单 <sup>*2</sup>	-	-	#217	44
显示屏设置	屏幕和键盘背光	1: <开> 0: 关	#276	-
	对比度 <sup>*9</sup> (显示屏对比度)	1-6: 级别 1-6 <3>	#145	-
按键音 <sup>*10</sup>	-	1: <开> 0: 关	#165	-
拨号锁定 <sup>*2</sup>	-	-	#251	27



## 设置

子菜单 1	子菜单 2	设定	代码	☞
自动接听 <sup>*11</sup>	-	1: 开 0: <关>	#200	24
线路设置	拨号方式 <sup>*2</sup>	1: 脉冲 2: <音频>	#120	22
	闪断时间 <sup>*2, *12</sup>	0: 900 毫秒 1: <700 毫秒> 2: 600 毫秒 3: 400 毫秒 4: 300 毫秒 5: 250 毫秒 *: 200 毫秒 #: 160 毫秒 6: 110 毫秒 7: 100 毫秒 8: 90 毫秒 9: 80 毫秒	#121	26
隐秘通话模式 <sup>*2, *13</sup>	-	1: 开 0: <关>	#194	-
子机 解除/注册	子机注册	-	#130	45
	取消子机注册 <sup>*3</sup>	-	#131	46
停电对应模式 <sup>*14</sup>	-	1: <自动> 0: 关	#152	28
保存IP号码	-	-	#249	35
语言	-	1: <中文> 2: <b>English</b>	#110	21

\*1 KX-TG33/KX-TG53 系列: 第 3、4 页

\*2 如果使用其中一部子机对这些设置进行设置, 其设置可应用于其它子机。(KX-TG32/KX-TG33/KX-TG53)

\*3 使用菜单进行设置时不会显示该菜单。仅在直接命令代码中可用。

\*4 如果在您所在的区域可以使用来电时间与日期显示服务, 此功能可在每次接到包含日期和时间的来电者信息时自动调整本机的日期和时间。若要开启此功能, 请选择“来电自动调整”。若要关闭此功能, 请选择“手动调整”。(仅适用于来电显示用户) 要使用此功能, 首先请设定日期和时间(第 21 页)。

## 设置

- \*5 无法关闭闹钟、内线通话和呼叫的振铃音量。
- \*6 KX-TG33 系列：第 3 页
- \*7 如果选择其中一种旋律铃声，即使来电者已挂机，铃声仍会播放数秒。  
当应答来电时，您可能听到拨号音或者挂断音。
- \*8 本产品中的预设旋律已经得到© 2011 Copyrights Vision Inc.的许可。
- \*9 KX-TG53/KX-WT58 系列座机  
可通过执行下列操作调整座机显示屏的对比度。  
【显示】→【↕】：“对比度”→【▶】→【↕】：选择所需设置。→【▶】
- \*10 如果在拨号时或按下按键时不想听到按键音，包括确认声和错误声，请关闭此功能。
- \*11 如果已申请来电显示服务并希望拿起子机后能查看来电者信息，请关闭此功能。
- \*12 闪断时间因电话交换机或交换机（host PBX）而异。必要时请联系 PBX（小型交换机）供应商。
- \*13 为了通话安全，防止其它用户加入外线通话，请打开此功能。
- \*14 KX-TG32/KX-TG33/KX-TG53 系列：第 3、4 页

## 特殊编程

### 闹钟

闹钟在设定时间一次响 3 分钟或每天鸣响。可以为每部子机设置闹钟。

#### 重要事项:

- 请事先设定日期和时间（第 21 页）。

1 **【菜单】** **#720**

2 **【↕】**: 选择所需闹钟选项。→ **【确定】**

关闭	关闭闹钟。转到 6。
一次	闹钟在设定时间响一次。
每天	闹钟每天在设定时间鸣响。转到 4。

3 输入所需的月份和日期。→ **【确定】**

4 设置所需时间。→ **【确定】**

5 **【↕】**: 选择所需闹钟音调。→ **【确定】**

- 建议选择与外线通话不同的一种振铃音调。

6 **【确定】** → **【关闭】**

- 当设置闹钟时，会显示 。

#### 注释:

- 将显示屏语言选择为 English 时，输入所需日期和月份。

- 要停止闹钟，按 **【关闭】** 或将子机放回到座机或充电器上。
- 子机正在使用时，闹钟不会响起直到子机处于待机模式。

### 夜间模式

当开启夜间模式时，你可以选择一段时间，在该段时间内所有子机均不会对外线通话响铃。当您不想被打扰时，此功能非常有效，例如您在睡觉时。可以为每部子机设置夜间模式。

#### 重要事项:

- 请事先设定日期和时间（第 21 页）。
- 除了打开夜间模式之外，建议关闭座机振铃（第 25、40 页）。（KX-TG33/KX-TG53/KX-WT58 系列：第 3、4 页）
- 如果设置了闹钟，即使打开了夜间模式，闹钟也会鸣响。

### 打开/关闭夜间模式

1 **【菜单】** **#238**

2 **【↕】**: 选择所需设置。→ **【确定】**

- 如果选择了“关”，请按 **【关闭】** 退出。

3 输入想要启动此功能的所需小时和分钟。→ **【确定】**

4 输入想要结束此功能的所需小时和分钟。

5 **【确定】** → **【关闭】**

- 当设置了夜间模式时，会显示 。

## 设置

### 更改启动和结束时间

- 1 **【菜单】#237**
- 2 从第 3 步，“打开/关闭夜间模式”，第 43 页 继续操作。

### 设置振铃延迟

该设置可在来电者等待足够长时间时让子机在夜间模式中振铃。经过所选时间量后，子机振铃。如果选择了“不响铃”，子机从不会在夜间模式中振铃。

- 1 **【菜单】#239**
- 2 **【↓】**：选择所需设置。→ **【确定】**  
→ **【关闭】**

#### 注释：

- 当语音留言系统接听电话时，该功能不操作。  
(KX-TG33/KX-TG53 系列：第 3、4 页)

### 更改子机名称

每部子机可起一个定制名称 (“Bob”、“Kitchen”等)。在子机之间进行内线通话时，该功能非常有用。也可以选择待机模式下是否显示子机名称。出厂设置为“否”。如果在未输入子机名称的前提下选择了“是”，则会显示“子机 1”到“子机 6”。

#### 重要事项：

- 输入字符时，仅可以使用英文字母、数字和符号。无法输入中文字符。

- 1 **【菜单】#104**

- 2 输入需要的名称（最多 10 个字符：请参见字符表，第 31 页）。
  - 如果不需要，请转到 3。
- 3 **【确定】**
- 4 **【↓】**：选择所需设置。→ **【确定】**  
2 次
- 5 **【关闭】**

### 呼入禁止（黑名单）（仅适用于来电显示用户）

此功能可以拒绝接听您不想应答的特定电话号码，如骚扰电话的呼叫。

接到来电时，识别出来电者时电话不响铃。如果电话号码与呼叫阻止列表中的某一条目相吻合，电话会向来电者发出忙音，然后挂断电话。

#### 重要事项：

- 话机从呼叫阻止列表中所保存的某个号码接到来电时，断开呼叫后，呼叫会以  标记记录到来电者清单（第 48 页）中。

### 保存不受欢迎的来电者

在呼叫阻止列表中最多可保存 30 个电话号码。

#### 重要事项：

- 在呼叫阻止列表中保存电话号码时必须带区号。

#### ■ 从来电者清单：

- 1 **【←】** 来电
- 2 **【↓】**：选择要阻止的条目。

## 设置

- 3 【保存】
- 4 【↕】: “黑名单” → 【确定】
- 5 【↕】: “是” → 【确定】
- 6 【关闭】

## 注释:

- 如果保存了 IP 接入号, 则在步骤 3 中不显示【保存】。  
在这种情况下, 请执行下列操作: 【菜单】→【↕】: “保存” → 【确定】

## ■ 通过输入电话号码:

- 1 【菜单】#217 → 【添加】
- 2 输入电话号码 (最多 24 位数字)。
  - 要删除数字, 按【清除】。
- 3 【确定】→【关闭】

## 查看/编辑/删除阻止的来电号码

- 1 【菜单】#217
- 2 【↕】: 选择所需条目。
  - 退出按【关闭】。
- 3 编辑号码:
  - 【编辑】→ 编辑电话号码。→ 【确定】→【关闭】

## 删除号码:

- 【删除】→【↕】: “是” → 【确定】→【关闭】

## 注释:

- 编辑时, 按所需拨号键进行添加, 按【清除】进行删除。

## 注册话机

## 操作其它话机

## 适用于:

KX-TG32/KX-TG33/KX-TG53 系列: 第 3、4 页

## 扩充子机

最多可以将 6 部子机注册到座机。

## 重要事项:

- 有关可用型号的信息, 请参阅第 6 页。

## 将子机注册到座机

附带的子机和座机已预注册。如果由于某些原因, 子机未注册到座机, 请重新注册子机。

- 1 子机:
  - 【菜单】#130
- 2 座机:
  - KX-TG32 系列: 第 3 页  
长按【寻找子机】约 5 秒钟。  
(无注册音调)
  - KX-TG33/KX-TG53/KX-WT58 系列: 第 3、4 页  
长按【寻找子机】/【内线通话】约 5 秒钟直到发出注册音调。
  - 如果所有注册的子机开始响铃, 再次按相同的按钮即可停止, 然后重复该步骤。(KX-TG32/KX-TG33/KX-TG53)
  - 下一步必须在 90 秒内完成。

## 设置

### 3 子机:

按【确定】，然后等待直到发出长长的蜂鸣声。

注释:

- 注册时，所有注册的子机上显示“主机注册中”。  
(KX-TG32/KX-TG33/KX-TG53)

### 解除注册子机

子机可以取消本身到座机的注册或者注册到相同座机的其它子机。这样子机可以结束与系统的无线连接。

#### 1 【菜单】#131

- 显示注册到座机的所有子机。

#### 2 【↓】: 选择想要取消的子机。→ 【确定】

#### 3 【↓】: “是” → 【确定】

#### 4 【关闭】

## 使用来电显示服务

### 重要事项:

- 本机可兼容来电显示功能。要使用来电显示功能，必须申请来电显示服务。联系电信部门/电话公司了解详细情况。

### 来电显示功能

 子机 /  座机<sup>\*1</sup>

\*1 KX-TG53/KX-WT58 系列: 第 4 页

当接到外线来电时，会显示来电者的电话号码。

来电记录可记录从最近到较早的 50 个来电信息。

- 如果本机不能收到来电信息，会显示下列内容：
  - “不明来电”：来电者所在区域不提供来电显示服务。
  - “未知号码”：来电者要求不发送来电信息。
- 如果本机与 PBX（小型交换机）系统连接，则可能不能正确接收来电信息。请联系 PBX（小型交换机）供应商。
- 如果您所在地区提供来电显示服务，显示屏上会显示来电者的姓名。有关其它信息，请联系当地电信部门/电话公司。

### 未接来电

 子机 /  座机<sup>\*1</sup>

\*1 KX-TG53/KX-WT58 系列: 第 4 页

如果没有应答某个来电，本机将其视为未接来电。显示屏显示“未接来电”。用户就可以知道是否应该查看来电记录，了解外出时有谁打来电话。

#### 注释:

- 即使有未查看的未接来电，如果某个话机执行了以下操作，则“未接来电”将从待机显示屏上消失：
  - 子机重新放回座机或充电器上。
  - 按子机上的【关闭】。
  - 按座机上的【退出】。

### 电话簿姓名显示

 子机

当接到来电号码并且该号码与电话簿中保存的电话号码一致时，会显示电话簿中保存的姓名并保存在来电记录中。

#### 注释:

- 座机显示屏仅显示来电者信息，而不是在电话簿中保存的名称。（KX-TG53/KX-WT58 系列: 第 4 页）

## 来电显示服务

### 来电记录

#### 重要事项:

- 每次只有 1 台机器可以查看来电记录。
- 请务必正确设置本机的日期与时间（第 21 页）。

#### 查看来电记录并回拨

##### 子机 / 座机<sup>\*1</sup>

\*1 KX-TG53/KX-WT58 系列: 第 4 页

#### 1 【←】来电

2 按【▼】，从最近来电开始搜索；或按【▲】，从最早来电开始搜索。

- 如果显示▶，则表示没有显示所有信息。若要查看剩余的信息，请按【▶】。若要返回到上一级屏幕，请按【←】。

#### 3 继续对本机进行操作。

##### 子机:

- 回叫按【↶】。
- 退出按【关闭】。

##### 座机:

- 回叫按【免提】。
- 退出按【退出】。

#### 注释:

- 查看来电者清单时，本机最多可显示 16 个字符的来电者姓名，而来电者号码最多可显示 22 位数。

- 如果已经查看或应答了条目，即使是使用另一部话机查看或应答的，也会显示“√”。

回叫之前可对来电号码进行编辑  
可以在来电记录中编辑电话号码。

##### 子机

#### 1 【←】来电

2 【↕】: 选择所需条目。

3 【编辑】→ 必要时添加或删除数值开头的数字。

- 要添加数字，按所需的拨号键。
- 要删除数字，按【清除】。

#### 4 【↶】

#### 注释:

- 如果保存了 IP 接入号，则在步骤 3 中不显示【编辑】。在这种情况下，请执行下列操作：  
【菜单】→【↕】: “编辑后拨号” →【确定】

##### 座机<sup>\*1</sup>

\*1 KX-TG53/KX-WT58 系列: 第 4 页

#### 1 【←】来电

2 【↕】: 选择所需条目。

3 【编辑】→ 必要时添加或删除数值开头的数字。

- 要添加数字，按所需的拨号键。



来电显示服务

- 要删除数字，按【删除】。

4 【免提】

注释：

- 编辑后的电话号码不会保存在来电记录中。

删除所选的来电信息

 子机

- 1 【←】 来电
- 2 【↕】：选择所需条目。
- 3 【删除】→【↕】：“是”→【确定】→【关闭】

 座机<sup>\*1</sup>

\*1 KX-TG53/KX-WT58 系列：第 4 页

- 1 【←】 来电
- 2 【↕】：选择所需条目。
- 3 【删除】→【↕】：“是”
- 4 【▶】→【退出】

删除所有来电信息

 子机

- 1 【←】 来电
- 2 【删除】→【↕】：“是”→【确定】→【关闭】

 座机<sup>\*1</sup>

\*1 KX-TG53/KX-WT58 系列：第 4 页

- 1 【←】 来电
- 2 【删除】→【↕】：“是”
- 3 【▶】

在电话簿中保存来电信息

 子机

- 1 【←】 来电
- 2 【↕】：选择所需条目。
- 3 【保存】
- 4 【↕】：“电话簿”→【确定】
- 5 从第 3 步，“编辑条目”，第 32 页 继续操作。

注释：

- 如果保存了 IP 接入号，则在步骤 3 中不显示【保存】。

在这种情况下，请执行下列操作：

【菜单】→【↕】：“保存”→【确定】

## 语音留言系统

### 语音留言系统

适用于：  
KX-TG33/KX-TG53 系列：第 3、4 页

语音留言系统可当您不能接听电话时，帮助您接听并对来电录音。也可以通过将“**仅播放问候语**”选择为录音时间设置（第 55 页），将本机设置为播放问候语留言，但是不记录来电者留言。

#### 重要事项：

- 每次只有 1 台机器可以操作语音留言系统（收听留言、录音问候语留言等）。
- 当来电者留言时，本机会记录每条留言的日期和时间。请务必正确地设定日期和时间（第 21 页）。

#### 内存容量（包括问候语留言）

总录音容量大约为 18 分钟。最多可以保存 64 条留言。

#### 注释：

- 当留言内存已满时：
  - 子机和座机 <sup>\*1</sup> 显示屏上显示“录音记录已满”。
  - 如果语音留言系统打开，座机上的启动/关闭应答指示灯快速闪烁。
  - 如果语音留言系统打开，座机上的留言计数器闪烁。（KX-TG33 系列：第 3 页）

- 如果使用了预录音的留言信息，本机自动切换到另一条预录音问候语留言，让来电者稍后再次拨打电话。
- 如果已经录制了您自己的问候语留言，即使不能录入来电者的留言，也会对来电者告知相同的问候语留言。

\*1 KX-TG53 系列：第 4 页

## 开启/关闭语音留言系统

### 座机

按【**自动应答**】开启/关闭语音留言系统。

### 子机

- 若要打开：  
【菜单】#【3】【2】【7】  
若要关闭：  
【菜单】#【3】【2】【8】

### 2 【关闭】

关于座机和子机的注意事项：

- 当开启语音留言系统时：
  - 座机上的启动/关闭应答指示灯点亮。
  - 座机上的留言计数器显示总留言数（包括新留言和已有留言）。（KX-TG33 系列：第 3 页）
  - 在子机的电池图标旁显示 。

### 来电监听

当来电者留言时，您可以通过话机免提收听该留言。

#### 子机

要调整座机的免提音量，请重复按【▲】或【▼】。通过按【↵】，可以接听电话。可以为每部子机设置来电监听。出厂设置为“开”。

- 1 【菜单】#310
- 2 【↵】：选择所需设置。→【确定】→【关闭】

#### 座机\*1

\*1 KX-TG53 系列：第 4 页

要调整座机的免提音量，请重复按【▲】或【▼】。通过按【免提】，可以接听电话。若要在监听来电时关闭，反复按【▼】直到声音消失。

- 如果在收听留言或通话时调整免提音量，将再次开启所有来电监听的免提音量。

### 问候语留言

本机应答来电时，会向来电者播放问候语留言。

可以使用：

- 自己录制的问候语留言
- 预录问候语留言

### 录制问候语留言

- 1 【菜单】#302
- 2 【↵】：“是” →【确定】
- 3 发出蜂鸣声后，在距离大约 20 cm 处拿着子机，然后向麦克风清楚地说话（最多 2 分钟）。
- 4 按【停止】停止录音。
- 5 【关闭】

### 使用预录问候语留言

本机有 2 条预录问候语留言：

- 如果删除了您自己的问候语留言或者并未录制问候语，本机将播放预录的问候语留言，让来电者留言。
- 如果留言录音时间（第 55 页）设置为“仅播放问候语”，来电者留言不会被录音并且本机将播放不同的预录的问候语留言，让来电者稍后再次拨打电话。

### 复位为预录问候语留言

如果一旦在自己录制了问候语留言后想要使用预录问候语留言，则需要删除自己录制的问候语留言。

- 1 【菜单】#304
- 2 【确定】→【关闭】

### 播放问候语留言

- 1 【菜单】#303
- 2 【关闭】

## 语音留言系统

### 使用座机收听留言

当记录有新留言时：

一座机上的【▶】闪烁。

—“新留言”显示。（KX-TG53 系列：第 4 页）

按【▶】（播放）。

- 如果已录好新留言，座机将播放新留言。
- 如果没有新留言，座机将播放所有留言。

### 播放过程中操作语音留言系统

键	操作
【+】或【-】*1	调节免提的音量
【▲】或【▼】*2	
【◀◀】	重复留言*3
【▶▶】	跳过留言
【暂停】*2	暂停留言 要接着播放，按【▶】（播放）。
【■】（停止）	停止播放
【删除】	删除当前播放的留言

\*1 KX-TG33 系列：第 3 页

\*2 KX-TG53 系列：第 4 页

\*3 如果在某条留言的前 5 秒内按了这个键，会播放前一条留言。

### 回叫（仅适用于来电显示用户）

适用于：

KX-TG53 系列：第 4 页

如果收到该呼叫的来电者信息，在听留言的时候可以回叫这位来电者。

播放期间，按【免提】。

- 要在回叫前编辑号码，请按【编辑】。必要时添加或删除数值开头的数字。

### 删除所有留言

当不使用本机时，按【删除】2次。

### 使用子机收听留言

当记录新留言时，显示“新留言”。

#### 1 收听新留言：

【菜单】#323

收听所有留言：

【菜单】#324

#### 2 播放结束时，按【关闭】。

注释：

- 要切换到听筒，按【↶】。

### 操作语音留言系统

【菜单】→【◆】：“电话应答系统”→

【确定】

## 语音留言系统

键	操作
<b>【▲】</b> 或 <b>【▼】</b>	调整听筒/扬声器音量 (播放期间)
<b>1</b> 或 <b>【←】</b>	重复留言 (播放期间)*1
<b>2</b> 或 <b>【▶】</b>	跳过留言 (播放期间)
<b>3</b>	进入“设定”菜单
<b>4</b>	播放新留言
<b>5</b>	播放所有留言
<b>6</b>	播放问候语留言
<b>7</b> <b>6</b>	录制问候语留言
<b>8</b>	开启语音留言系统
<b>【菜单】</b>	暂停留言*2
<b>9</b> 或 <b>【停止】</b>	停止录音 停止播放
<b>0</b>	关闭语音留言系统
<b>✕</b> <b>4</b> *3	删除当前播放的留言
<b>✕</b> <b>5</b>	删除所有留言
<b>✕</b> <b>6</b>	复位为预录问候语留言

\*1 如果在某条留言的前 5 秒内按了这个键，会播放前一条留言。

\*2 要接着播放：  
**【↵】**: “播放” → **【确定】**

\*3 也可以如下删除：  
**【删除】** → **【↵】**: “是” → **【确定】**

## 回叫（仅适用于来电显示用户）

如果收到该呼叫的来电者信息，在听留言的时候可以回叫这位来电者。

- 1 播放期间，按 **【菜单】**。
- 2 **【↵】**: “回拨” → **【确定】**

## 回叫前编辑号码

- 1 播放期间，按 **【菜单】**。
- 2 **【↵】**: “编辑后拨号” → **【确定】**
- 3 编辑号码。→ **【↵】**

## 删除所有留言

- 1 **【菜单】****【#】****3****2****5**
- 2 **【↵】**: “是” → **【确定】** → **【关闭】**

## 远程操作

使用音频按键电话，可以从外面呼叫您的电话，并接入本机收听留言或更改语音留言系统设置。本机的语音提示提示您按某些拨号键来执行各种操作。

## 外线密码

远程操作语音留言系统时，必须输入 3 位数的外线密码。该密码可以防止未经授权人员远程收听您的留言。出厂设置为“111”。

## 重要事项：

- 为了防止未经授权的访问本产品，建议定期更改远程代码。

### 语音留言系统

#### 1 【菜单】#306

2 输入所需的 3 位数外线密码。

#### 3 【确定】→【关闭】

#### 禁用远程操作

按“外线密码”，第 53 页上第 2 步中的 **[X]**。

- 输入的外线密码被删除。

#### 远程使用语音留言系统

- 1 从音频按键电话拨您的电话号码。
- 2 问候语留言开始以后，输入外线密码。
- 3 必须要时按照语音提示操作，或者用远程命令（第 54 页）控制本机。
- 4 结束后，挂断电话。

#### 语音提示

远程操作中，本机的语音提示启动并提示您按 **[1]** 执行特定操作，或者按 **[2]** 了解更多可用的操作。

#### 注释：

- 如果语音提示后 10 秒内没有任何按键操作，本机将挂断电话。

#### 远程命令

可以按拨号键进入某个应答系统功能，无须等待语音提示。

键	操作
<b>[1]</b>	重复留言 (播放期间) *1

键	操作
<b>[2]</b>	跳过留言 (播放期间)
<b>[4]</b>	播放新留言
<b>[5]</b>	播放所有留言
<b>[6]</b>	播放问候语留言
<b>[7]</b>	录制问候语留言
<b>[9]</b>	停止录音 停止播放
<b>[0]</b>	关闭语音留言系统
<b>[X][4]</b>	删除当前播放的留言
<b>[X][5]</b>	删除所有留言
<b>[X][6]</b>	复位为预录问候语留言 (问候语留言播放期间)
<b>[X][#]</b>	结束远程操作 (或挂断电话)

\*1 如果在某条留言的前 5 秒内按了这个键，会播放前一条留言。

#### 远程开启语音留言系统

如果语音留言系统关闭，可以远程开启。

- 1 从音频按键电话拨您的电话号码。
- 2 等待 10 声铃声。
  - 听到长长的蜂鸣声。
- 3 在发出长长的蜂鸣声后的 10 秒内，输入外线密码。
  - 播放问候语留言。

- 您可以挂断电话，或者重新输入外线密码并开始远程操作（第 53 页）。

## 语音留言系统设置

### 本机应答电话前的响铃数

在本机应答电话之前，可以改变电话的响铃次数“响铃次数”。可以选择 2 到 7 次振铃或“外线查询留言功能”。

出厂设置为“4 次响铃”。

“外线查询留言功能”：如果有新留言，本机的语音留言系统会在第 2 次振铃结束时应答，如果没有新留言，则在第 5 次振铃结束时应答。如果您从外面呼叫您的电话，收听是否有新留言（第 53 页），当电话响第 3 次时就可以知道没有新留言。然后可以挂断电话，而不会被收取电话费。

- 1 【菜单】**#211**
- 2 **[↓]**：选择所需设置。→【确定】  
→【关闭】

### 来电者的录音时间

可以改变每个来电者允许的最大留言录音时间。出厂设置为“3 分钟”。

- 1 【菜单】**#305**
- 2 **[↓]**：选择所需设置。→【确定】  
→【关闭】

### 选择“仅播放问候语”

也可以选择将本机设置为提示问候语留言的“仅播放问候语”，但是不记录留言。

选择“来电者的录音时间”，第 55 页上第 2 步中的“仅播放问候语”。

注释：

- 当您选择“仅播放问候语”时：
  - 如果未录制自己的留言，本机将播放预先录好的问候语留言，让来电者稍后再次拨打电话。
  - 如果使用自己的留言，请录制仅包含问候语的留言，让来电者稍后再次拨打电话（第 51 页）。

## 内线通话/子机呼叫

### 内线通话

可以在下列情况下进行内线通话：

- 子机之间（KX-TG32/KX-TG33/KX-TG53）
- 子机和座机之间  
（KX-TG53/KX-WT58 系列：第 4 页）

#### 注释：

- 如果正在进行内线通话时接到一个外线来电，将会听到 2 种音调。
  - 要使用子机应答来电，按【关闭】，然后再按【↶】。
  - 要使用座机应答来电，按【免提】2 次。  
（KX-TG53/KX-WT58 系列：第 4 页）
- 呼叫话机时，被叫话机将蜂鸣 1 分钟。

### 进行内线通话

#### 子机

- 1 【菜单】→【内线】
- 2 【↕】：选择所需子机。→【确定】
  - 要停止呼叫，按【关闭】。
- 3 结束通话时，按【关闭】。

#### 座机<sup>\*1</sup>

\*1 KX-TG53/KX-WT58 系列：第 4 页

- 1 按【内线通话】。  
注册了 2 台或 2 台以上子机时：
  - 若要呼叫特定子机，请输入子机号码。
  - 要呼叫所有子机，按【0】或等待几秒钟。
    - 要停止呼叫，按【内线通话】。
- 2 结束通话时，按【内线通话】。

### 应答内线通话

#### 子机

- 1 按【↶】应答呼叫。
- 2 结束通话时，按【关闭】。

#### 座机<sup>\*1</sup>

- \*1 KX-TG53/KX-WT58 系列：第 4 页
- 1 按【内线通话】应答呼叫。
  - 2 结束通话时，按【内线通话】。



## 寻找子机

通过呼叫子机，可以找到不知放在何处的子机。

- 1 座机：按【寻找子机】/【内线通话】。
  - 所有注册的子机将蜂鸣 1 分钟。
- 2 要停止呼叫：
 

座机：按【寻找子机】/【内线通话】。

子机：

  - KX-TG32/KX-TG33 系列：第 3 页  
按【关闭】。
  - KX-TG53/KX-WT58 系列：第 4 页  
按【↶】，然后再按【关闭】。

## 转接电话、三方通话

可以在下列情况下转接外线通话，或者还可与外线方进行三方通话：

- 2 部子机之间（KX-TG32/KX-TG33/KX-TG53）
- 子机和座机之间（KX-TG53/KX-WT58 系列：第 4 页）

### 子机

- 1 外线通话过程中，按【内线】保留通话。
- 2 【↕】：选择所需子机。→【确定】
- 3 等待被叫方应答。
  - 如果被叫方没有应答，按【返回】返回到外线通话。
- 4 要结束转接电话：
 

按【关闭】。

  - 当外线通话被转接到目标话机时。

要建立三方通话：  
【菜单】→【↕】：“三方通话”→【确定】

  - 要离开三方通话，按【关闭】。  
另外两方可以继续通话。
  - 要保留三方通话：  
【菜单】→【↕】：“保留”→【确定】

要恢复三方通话：  
【菜单】→【↕】：“三方通话”→【确定】

## 内线通话/子机呼叫

### 注释:

- 如果保存了 IP 接入号或快速拨号键<sup>\*1</sup>，则在步骤 1 中不显示【内线】。在这种情况下，请执行下列操作：  
【菜单】→【↕】：“子机间通话”→【确定】

\*1 KX-WT58 系列：第 4 页

### 座机<sup>\*1</sup>

\*1 KX-TG53/KX-WT58 系列：第 4 页

- 1 外线通话时，按【内线通话】。  
注册了 2 台或 2 台以上子机时：  
—若要呼叫特定子机，请输入子机号码。  
—要呼叫所有子机，按 **0** 或等待几秒钟。
- 2 等待被叫方应答。
  - 如果被叫方没有应答，按【内线通话】返回到外线通话。
- 3 要结束转接电话：  
按【免提】。  
  - 此时外线通话被转接到子机上。
 要建立三方通话：  
按【三方通话】。  
  - 要离开三方通话，按【免提】。另外两方可以继续通话。
  - 要保留三方通话，按【保留】。要恢复三方通话，按【三方通话】。

## 应答转接电话

### 子机

按【】应答呼叫。

### 座机<sup>\*1</sup>

\*1 KX-TG53/KX-WT58 系列：第 4 页

按【免提】应答呼叫。

## 壁挂安装

注释:

- 确保墙壁和固定方法足够坚固，能够支撑本机的重量。
- 将螺钉（非附带件）钻入墙中。

座机（KX-TG32/KX-TG33 系列：第 3 页）

■ KX-TG32 系列：第 3 页

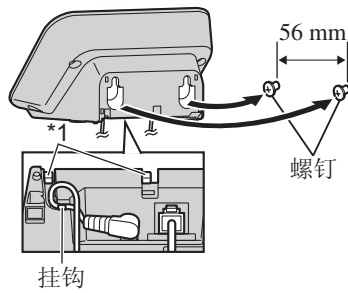

■ KX-TG33 系列：第 3 页

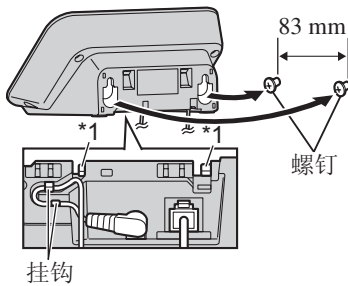

\*1 在墙壁上安装座机时，不要从这些挂钩中穿过电话线。

座机（KX-TG53/KX-WT58 系列：第 4 页）

将支架旋转到“WALL”位置（出厂设置：“DESK”支架位置）后，便可将座机安装在墙壁上。

- 1 将支架在“WALL”方向上逆时针旋转 180 度，直到听到咔嗒声。

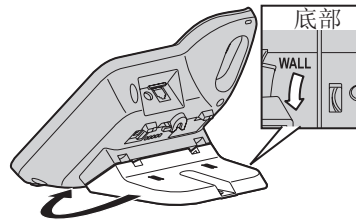

- 无法拆下支架。旋转支架不要超过 180 度。

- 2 塞入电话线（①）。连接交流电源适配器线缆和电话线（②）。

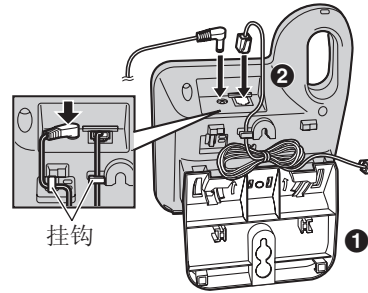

### 有用信息

- 3** 将本机安装在墙壁上，然后向下滑动使其固定到位。

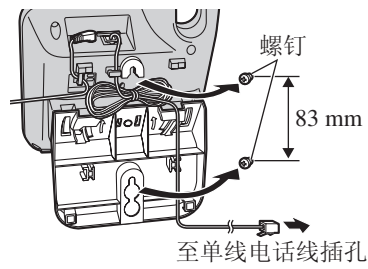

### 放置在桌面上

将支架从“WALL”位置上顺时针旋转 180 度到“DESK”方向，直到听到咔嚓声。

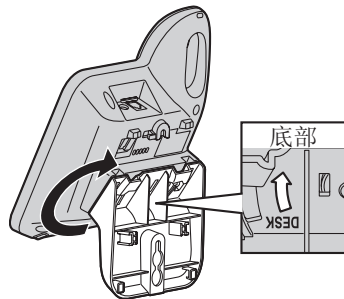

### 充电器

将螺钉（非附带件）钻入墙中。

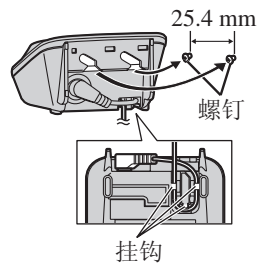

## 故障信息

显示屏信息	原因/解决方案
主机无电源 或 无信号 请重新插上 主机电源 或 无法连接到座机	<ul style="list-style-type: none"> <li>● 子机无法与座机通话。请靠近座机，并重试。</li> <li>● 拔出座机的交流适配器，让座机复位。重新连接适配器并重试。</li> <li>● 可能已经取消子机注册。请重新注册子机（第 45 页）。</li> <li>● 当断电时显示“无法连接到座机”时，将子机放回座机上以向座机供电。</li> </ul>
请检查电话线是否已连接好	<ul style="list-style-type: none"> <li>● 附带的电话线仍未连接或者未正确连接。检查连接（第 12 页）。</li> </ul>
拨号锁定中	<ul style="list-style-type: none"> <li>● 呼出禁止打开。要将其关闭，请参阅第 27 页。</li> </ul>
错误	<ul style="list-style-type: none"> <li>● 录音太短。请重试。<sup>*1</sup></li> <li>● 输入的密码在设置呼出禁止中错误。输入正确的密码。</li> </ul>
失败 <sup>*2</sup>	<ul style="list-style-type: none"> <li>● 电话簿复制失败（第 33 页）。确认其它子机（听筒）处于待机模式并重试。</li> </ul>
未完成 <sup>*2</sup>	<ul style="list-style-type: none"> <li>● 听筒的电话簿内存已满。从其它子机（听筒）上删除不需要的电话簿条目，然后重试。</li> </ul>
内存已满	<ul style="list-style-type: none"> <li>● 电话簿内存已满。删除不需要的条目（第 32 页）。</li> <li>● 留言内存已满。删除不需要的留言（第 52、53 页）。<sup>*1</sup></li> <li>● 呼叫阻止列表内存已满。删除不需要的条目（第 45 页）。</li> </ul>
请使用充电电池	<ul style="list-style-type: none"> <li>● 插入了错误类型的电池，如碱性电池或锰电池。只能使用第 6、9 页上表明的可充电的镍氢（Ni-MH）电池。</li> </ul>

### 有用信息

显示屏信息	原因/解决方案
请您预先申请来电显示服务	<ul style="list-style-type: none"> <li>您必需申请来电显示服务。一旦申请来电显示服务后收到来电者信息时，不会显示该信息。</li> </ul>

\*1 KX-TG33/KX-TG53 系列：第 3、4 页

\*2 KX-TG32/KX-TG33/KX-TG53

### 故障排除

如果按照本节中的说明操作后仍有问题，请断开座机的交流适配器，然后重新连接座机的交流适配器。从子机中取出电池，然后将电池重新装入子机。

#### 常规使用

问题	原因/解决方案
即使在安装了充满电的电池后也无法打开子机。	<ul style="list-style-type: none"> <li>请将子机放在座机或充电器上以打开子机。</li> </ul>
本机不操作。	<ul style="list-style-type: none"> <li>确认已正确安装电池（第 13 页）。</li> <li>对电池完全充电（第 14 页）。</li> <li>检查连接（第 12 页）。</li> <li>拔出座机的交流适配器，让座机复位。重新连接适配器并重试。</li> <li>子机未注册到座机。请注册子机（第 45 页）。</li> </ul>
听不见拨号音。	<ul style="list-style-type: none"> <li>座机交流适配器或电话线未连接。检查连接。</li> <li>将座机与电话线断开连接，然后将电话线连接到一部已知的可正常操作的电话。如果这部电话操作正常，请联系我们的服务人员修理本机。如果这部电话操作不正常，请联系电信部门/电话公司。</li> </ul>
无法使用电话簿复制功能。 <sup>*1</sup>	<ul style="list-style-type: none"> <li>此功能在子机之间有效。尽管子机显示“全部复制”或“复制”，该型号不能使用此功能。</li> </ul>



\*1 KX-WT58

## 有用信息

## 系统设置

问题	原因/解决方案
显示的语言我看不懂。	<ul style="list-style-type: none"> <li>更改显示屏语言（第 21 页）。</li> </ul>
设置时，显示恢复为待机模式。	<ul style="list-style-type: none"> <li>正收到与呼叫阻止列表中某一条目相匹配的呼叫。请稍后重试。</li> </ul>

## 电池再次充电

问题	原因/解决方案
子机发出蜂鸣声和/或  闪烁。	<ul style="list-style-type: none"> <li>电池电量低。对电池完全充电（第 14 页）。</li> </ul>
电池已充满电，但  仍闪烁或者一使用时间仍显得有些短。	<ul style="list-style-type: none"> <li>清洁电池末端（<math>\oplus</math>、<math>\ominus</math>）并用干布擦拭电池触点，然后重新充电。</li> <li>需要更换电池（第 13 页）。</li> </ul>

## 拨打电话/接听电话，内线通话

问题	原因/解决方案
 显示。	<ul style="list-style-type: none"> <li>子机离座机太远。请靠近。</li> <li>座机的交流适配器未正确连接。将交流适配器重新连接到座机。</li> <li>子机未注册到座机。进行注册（第 45 页）。</li> </ul>
有噪音或声音时断时续。	<ul style="list-style-type: none"> <li>您正在具有高电压电器干扰的地方使用子机或座机。重新放置座机并在远离干扰源的地方使用子机。</li> <li>靠近座机。</li> <li>如果使用 DSL/ADSL 服务，建议在座机和电话线插孔之间连一个 DSL/ADSL 滤波器。联系 DSL/ADSL 供应商了解详细信息。</li> </ul>
子机无响铃。	<ul style="list-style-type: none"> <li>铃声音量关闭。调整铃声音量（第 24 页）。</li> <li>夜间模式已打开。请关闭（第 43 页）。</li> </ul>

## 有用信息

问题	原因/解决方案
座机无振铃。 <sup>*1</sup>	<ul style="list-style-type: none"> <li>● 铃声音量关闭。调整铃声音量（第 25、40 页）。</li> </ul>
不能拨打电话。	<ul style="list-style-type: none"> <li>● 可能拨号方式设定不正确。更改设置（第 22 页）。</li> <li>● 子机离座机太远。靠近座机并重试。</li> <li>● 其它话机正在使用。请稍后重试。</li> <li>● 语音留言系统正在使用。<sup>*2</sup> 请稍后重试。</li> <li>● 呼出禁止打开。要将其关闭，请参阅第 27 页。</li> </ul>
未显示 <b>[IP]</b> 。	<ul style="list-style-type: none"> <li>● 如果未保存 IP 接入号，则不会显示 <b>[IP]</b>。请保存 IP 接入号（第 35 页）。</li> <li>● 每部子机都可以保存 IP 接入号。请保存 IP 接入号（第 35 页）。</li> </ul>

<sup>\*1</sup>KX-TG33/KX-TG53/KX-WT58 系列：第 3、4 页

<sup>\*2</sup>KX-TG33/KX-TG53 系列：第 3、4 页

## 来电显示

问题	原因/解决方案
不显示来电信息。	<ul style="list-style-type: none"> <li>● 您必需申请来电显示服务。联系电信部门/电话公司了解详细情况。</li> <li>● 如果本机连接到其它电话设备，例如来电显示盒或无绳电话机线路插孔，请将本机直接插入墙上的插孔。</li> <li>● 如果使用 DSL/ADSL 服务，建议在座机和电话线插孔之间连一个 DSL/ADSL 滤波器。联系 DSL/ADSL 供应商了解详细信息。</li> <li>● 其它电话设备可能会干扰本机。断开其它设备，并重试。</li> </ul>
来电信息显示延迟。	<ul style="list-style-type: none"> <li>● 根据您的电信部门/电话公司，本机可能会在第 2 次或更多次数的响铃后显示来电信息。</li> <li>● 靠近座机。</li> </ul>



## 有用信息

问题	原因/解决方案
本机上的时间有偏差。	<ul style="list-style-type: none"> <li>● 呼入来电显示中的不正确信息更改了时间。请将时间调整设置为“手动调整”（关闭）（第 40 页）。</li> </ul>
正在接收外线呼叫时，电话簿中保存的名称不能完全显示。	<ul style="list-style-type: none"> <li>● 将电话簿条目名称编辑为符合 1 行文字（第 32 页）。</li> </ul>

## 语音留言系统（KX-TG33/KX-TG53 系列：第 3、4 页）

问题	原因/解决方案
本机不能录入新留言。	<ul style="list-style-type: none"> <li>● 语音留言系统已关闭。请打开（第 50 页）。</li> <li>● 留言内存已满。删除不需要的留言（第 52 页）。</li> <li>● 录音时间设定为“仅播放问候语”。更改设置（第 55 页）。</li> <li>● 如果自己录制问候语留言不能正确录制，则来电者无法留言。请重新录制自己的问候语留言（第 51 页）。</li> </ul>
无法正确听到自己录制的问候语留言。	<ul style="list-style-type: none"> <li>● 请重新录制自己的问候语留言（第 51 页）。</li> </ul>
不能使用语音留言系统。	<ul style="list-style-type: none"> <li>● 有人在使用本机。等待其它用户使用完毕。</li> <li>● 来电者正在留言。等待来电者完成操作。</li> <li>● 子机离座机太远。请靠近。</li> </ul>
不能远程使用语音留言系统。	<ul style="list-style-type: none"> <li>● 未设置外线密码。设置外线密码（第 53 页）。</li> <li>● 您输入了错误的外线密码。如果忘记了外线密码，请进入外线密码设置以确认当前密码（第 53 页）。</li> <li>● 确保按下每个键。</li> <li>● 语音留言系统已关闭。请打开（第 54 页）。</li> </ul>

## 有用信息

### 呼出禁止

#### 重要事项:

- 任何人都可以使用下列方法关闭呼出禁止。请务必将本使用说明书放在安全的地方，以防止未经授权的人未经许可便使用电话。

问题	原因/解决方案
没有记住呼出禁止密码。	<ul style="list-style-type: none"> <li>使用下列方法关闭呼出禁止。               <ul style="list-style-type: none"> <li>子机 / 座机<sup>*1</sup></li> </ul> </li> <li>*1 KX-TG53/KX-WT58 系列: 第 4 页               <ol style="list-style-type: none"> <li>继续对本机进行操作。 子机: 【菜单】<b>#</b> <b>2</b> <b>5</b> <b>1</b> 座机: 【拨号锁定】</li> <li>按 <b>*</b> <b>7</b> <b>0</b> <b>0</b> <b>0</b>。</li> <li>继续对本机进行操作。 子机: 【确定】2 次 → 【关闭】 座机: 【▶】2 次</li> </ol> </li> </ul>

### 液体损坏

问题	原因/解决方案
液体或其它形式的潮气进入子机/座机。	<ul style="list-style-type: none"> <li>从座机上断开交流适配器和电话线。从子机中取出电池并至少用 3 天时间晾干。子机/座机完全变干后，重新连接交流适配器和电话线。插入电池并充满电再使用。如果本机不能正常操作，请联系授权维修中心。</li> </ul>

#### 注意:

- 为了防止永久性损坏，不要使用微波炉加速干燥过程。

## 索引

- A** 按键音: 40
- B** 保留: 25  
 隐秘通话模式: 41  
 壁挂安装: 59  
 拨打电话: 23  
 拨号方式: 22
- C** 重拨: 23
- D** 电池: 13, 14  
 电话簿: 31  
 电话会议: 57  
 断电 (电源备份操作): 28
- G** 故障排除: 62  
 故障信息: 61
- H** 呼出禁止: 27  
 呼叫等待: 26  
 呼叫共享: 27  
 呼入禁止: 44
- I** IP: 35
- J** 警报音: 43  
 静音: 26  
 紧急救助号码: 31  
 均衡器: 27
- K** 控制类型: 16, 17, 18, 19  
 快速拨号: 32
- L** 来电记录: 48  
 来电记录编辑: 48  
 来电显示服务: 47  
 连拨: 33  
 铃声: 40
- M** 免提通话: 23
- N** 内线通话: 56
- P** 皮带扣: 19
- Q** 其它子机: 45
- R** 日期和时间: 21
- S** 闪断: 26, 41  
 时间调整: 40
- W** 未接来电: 47
- X** 显示屏  
 对比度: 40  
 语言: 21
- Y** 夜间模式: 43  
 应答电话: 24  
 应答系统  
   仅播放问候语: 55  
   开启/关闭: 50, 53, 54  
   来电监听: 51  
   录音时间: 55  
   删除留言: 52, 53, 54  
   收听留言: 52, 54  
   外线免费查询留言: 55  
   外线密码: 53  
   问候语留言: 51  
   响铃数: 55  
   远程操作: 53
- 音量  
   铃声 (子机): 24, 40  
   铃声 (座机): 25, 40  
   听筒: 23  
   扬声器: 23  
 音质调节器: 27
- Z** 暂时音频拨号: 26  
 暂停: 24  
 直接命令代码: 37  
 转接电话: 57  
 转盘/脉冲服务: 26

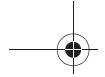

### 索引

自动接听: 24  
字符输入: 31  
子机  
  定位器: 57  
  名称: 44  
  取消注册: 46  
  注册: 45

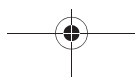
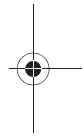
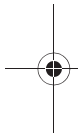

产品中有毒有害物质或元素的名称及含量

部件名称	有毒有害物质或元素					
	铅 (Pb)	汞 (Hg)	镉 (Cd)	六价铬 (Cr(VI))	多溴联苯 (PBB)	多溴二苯醚 (PBDE)
机壳	×	○	○	○	○	○
组装电路板	×	○	○	○	○	○
包装	○	○	○	○	○	○
其他附件	×	○	○	○	○	○
相关说明资料	○	○	○	○	○	○

○: 表示该有毒有害物质在该部件所有均质材料中的含量均在 SJ/T 11363—2006 标准规定的限量要求以下。  
 ×: 表示该有毒有害物质至少在该部件的某一均质材料中的含量超出 SJ/T 11363—2006 标准规定的限量要求。



---

记录

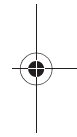



记录

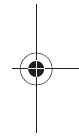
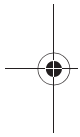

建议您记录以下信息以帮助您使用保修卡进行保修。

制造号码 \_\_\_\_\_ 购买日期 \_\_\_\_\_

(可在座机底部找到)

销售商名称和地址 \_\_\_\_\_

请在此附上您的收据。

Panasonic 客户咨询服务中心  
400-810-0781  
800-810-0781 (固定电话用户)

产品适用主要标准编号  
GB4943, GB19483, YD/T993

松下系统网络科技(珠海)有限公司  
中国广东省珠海市南屏科技工业园屏西八路三号

© Panasonic System Networks Co., Ltd. 2011  
松下系统网络科技株式会社 2011

原产地: 中国



\*TG32CN\*

**PNQX3198XA TC1011MG2032**  
中国印刷 发行: 2011年10月