

使用说明书

真空吸尘器（家用型）

符合国家标准：GB4706.1-2005 GB4706.7-2004
GB4343.1-2009 GB17625.1-2012
符合企业标准：Q/PHAH-VCBU 001-2012

型号 **MC-CL749**
MC-CL745



让打扫变得轻松愉快
扫除高手，
处处干净！

目次	页码
安全注意事项	2
使用上的请求	3
各部位名称	4
· 请确认附属品	
吸尘	6
· 扫除高手，处处干净！	
· 收纳时	
清理垃圾	8
维护保养	10
故障的判断	15
保修证	17
规格	19

使用前

使用时

维护保养时

困惑时

内含保修证

本产品有一根电源线，如有损伤，为了避免危险，必须由制造商、其认定维修店或类似部门的专业人员更换。

衷心感谢您购买本公司的真空吸尘器。

使用产品前请详细阅读本使用说明书，以便正确操作，延长使用寿命。

特别是在使用前请务必仔细阅读【安全注意事项】（第2～3页）。
阅读后，请妥善保管本说明书，以便随时查阅。**保留备用**

安全注意事项

请务必遵守

为防止造成人身伤害、财产损失，请务必遵守以下安全注意事项。

■ 因错误操作所产生的危害以及损害程度如下区分说明。



警告

表示如不避免，则可能导致死亡或严重伤害的某种潜在危害情况。



注意

表示如不避免，则可能导致轻微或中度伤害的某种潜在危害情况。

■ 希望遵守的内容，其种类按下图图示区分说明。



表示“不能做（禁止）”的内容。



表示“必须执行（强制）”的内容。



为了防止火灾、烫伤、触电等…



警告

请勿吸火种或可燃物等



（以免造成爆炸或火灾）

烟蒂、打印墨粉、汽油、稀释剂等



当子吸嘴连接在母吸嘴时，请勿用于清扫天花板等高处



（仅限 MC-CL749）

（以免吸嘴脱落导致受伤）

电源插头或电源线损坏时，请勿使用



（以免因发热、起火而造成火灾）

应照看好儿童，确保他们不玩耍本器具



（以免造成火灾、触电或受伤等）

请勿错误操作



- 请勿水洗（可水洗的附属品、零部件除外）
- 请勿在浴室等潮湿环境中使用

- 请勿用湿手插拔电源插头（以免触电）
- 请勿擅自拆卸、修理、改造（以免造成火灾或触电）
- 请勿损伤电源线或电源插头、请勿强行加工、弯曲、扭曲、拉伸或置于高温处、将重物放在上面或捆成一束（以免造成触电、短路、火灾）
→ 损伤需修理时，请咨询 Panasonic 客户咨询服务中心。（400-810-0781）
- 本器具不能由儿童或有体力、感官或精神缺陷的人或缺乏经验知识的人使用（除非有负责他们安全的人对其进行监督和指导）

吸尘中发生停电时，请拔掉电源插头



（以免造成冒烟或着火）

正确使用电源插头



- 插头请务必插入到底（以免插入松动的插座或未完全插入而造成触电或因发热而导致火灾）
- 请单独使用额定电压为交流 220 V 的插座（以免与其它电器并用因发热而导致火灾）
- 维护保养时请务必拔掉插头（以免触电）
- 请用干布定期清除电源插头上的灰尘（以免插头上积存灰尘后因湿气等而导致绝缘不良、火灾）

发生异常、故障时，请立刻停止使用，拔掉电源插头



（以免造成冒烟、着火或触电）

异常及故障例

- 即使按压手柄按键中的“中/弱”或“强”，也不会运转
 - 拉动电源插头或电源线时，发生时而通电时而断电的情况
 - 本体发生变形，异常发热
 - 运转中，发出异常声音
 - 软管破损
 - 发出烧焦的气味
 - 运转中，时常停止
- 请立刻前往就近的 Panasonic 认定服务店进行检查、维修。

使用上的请求

为了延长使用寿命

本吸尘器为家用型吸尘器，请勿用于工业用途或吸尘以外的用途

- 请勿吸入以下物体
(以免造成故障或产生异味)
- 大量的粉状物(建筑垃圾、灭火器的粉末等)
- 附着了宠物排泄物之类的垃圾
- 玻璃、别针、针、牙签
- 除湿剂
- 水或其它液体
- 湿的垃圾
- 地毯的穗边等
- 长绳
- 容易堵塞软管的物体(长筒袜等)

- 请勿直接用软管或延长管前端口吸尘
(以免磨损前端口)
- 请使用缝隙吸嘴等

- 请勿随意拨弄软管等的端子部
(以免接触不良)

- 请勿堵塞排气口(本体背面)
(以免过热而导致变形)

- 吸入口被堵时，请勿长时间运转
(以免过热而导致变形)

- 请小心使用软管
(以免软管破损)

- 搬运时，请握紧提手
(若拿着软管搬运，可能导致软管破损)

为了防止马达过热(保护装置)

下列状态下仍持续运转时，保护装置将会启动，吸尘器将会自动停止运转，防止马达过热、损坏。(第15页)

- 清理垃圾或清洁过滤网灯亮时(第8页)
- 吸入口被堵塞时
- 软管、延长管、吸嘴内堵塞了垃圾时

注意

为了防止着火、受伤等...

收纳状态下，请勿搬运吸尘器



(以免延长管等脱落导致受伤或地板表面损伤)



请勿错误操作



• 地面吸嘴在左右方向不可过度拉拽
(以免划伤地板表面)

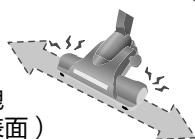

• 地面吸嘴的起毛布、毛刷盖、轮子等(第4页)磨损时，请勿使用(以免划伤地板表面)
→ 磨损时，请咨询 Panasonic 客户咨询服务中心。(400-810-0781)

• 本体、软管等的接点处请勿放入金属类
(以免触电)

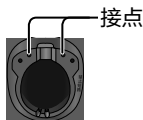

• 拔掉电源插头时，请勿拉拽电源线
(以免触电、短路而导致着火)

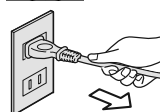

• 请勿拿着软管连接管提起、搬运本体
(以免本体脱落，导致受伤或地板表面损伤)
→ 请提着提手提起、搬运本体

请勿接近火源、热源，并避免阳光直射



(以免造成火灾或变形)

正确使用电源线、电源插头等



• 拉出电源线时，请水平拉出
(以免朝上下方向拉会与本体摩擦导致电源线破损而触电、着火等)



• 收回电源线时，请拿住插头
(以免被插头击中而导致受伤或被插片烫伤，因为吸尘器运转刚结束时，插头的插片会很烫)



• 不使用时，请拔掉电源插头
(以免因绝缘劣化而导致触电、漏电、火灾)

各部位名称

请确认附属品

 表示附属品

处处净吸嘴

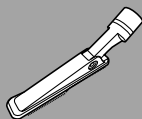

棉被吸嘴

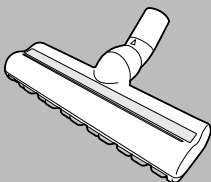

软毛吸嘴
(仅限 MC-CL749)



地面吸嘴

(空气净吸嘴)
(仅限 MC-CL745)

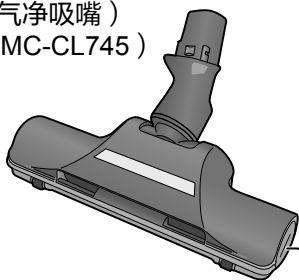

毛刷盖

底侧

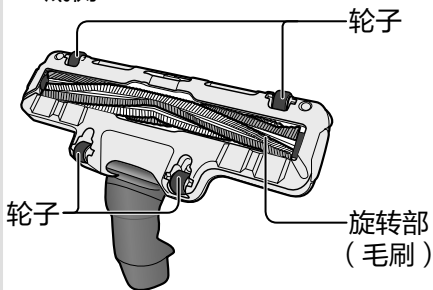

轮子

旋转部
(毛刷)

轮子

(空气净子母负离子吸嘴)
(仅限 MC-CL749)

• 本吸嘴中装有负离子发生片，每当旋转部（毛刷）旋转时，它会产生负离子，从而更好地吸取垃圾

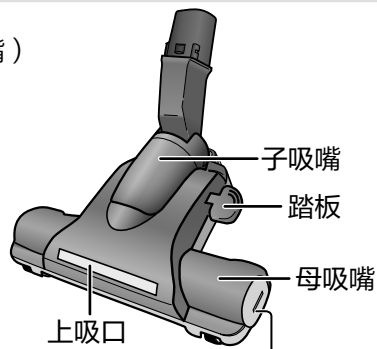

上吸口

子吸嘴

踏板

母吸嘴

毛刷盖

底侧

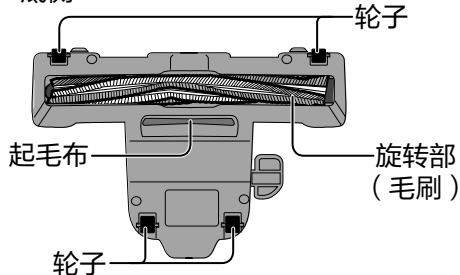

轮子

旋转部
(毛刷)

起毛布

轮子

延长管
(自由伸缩延长管)

长度调节按钮

■ 需调整适合使用的长度时
→ 按下长度调节按钮，同时拉伸（收缩）

长度调节按钮

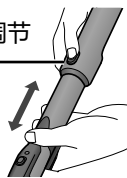

延长管支架
• 收纳时可插在本体支架上（第7页）

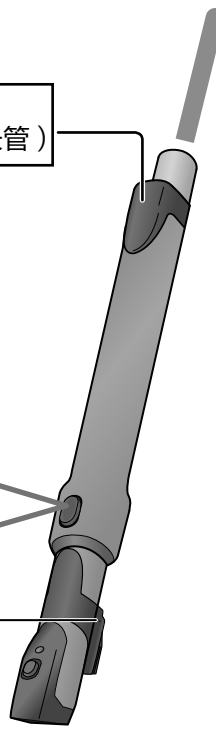

手柄按键 (第 6 页)

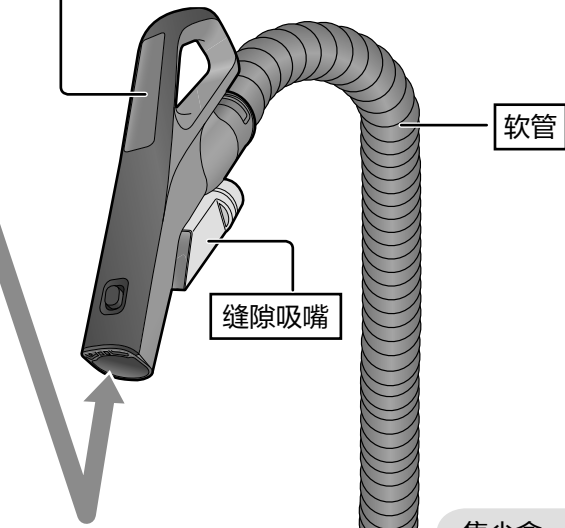

警告

- 该软管带电，不可用于吸水，亦不可浸入水中清洗
- 应定期检查软管，如有损坏，禁止使用

缝隙吸嘴装卸方法

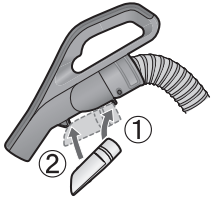

- 安装时按照 ①、② 的顺序进行
- 脱卸时，按照安装相反的顺序进行

后部

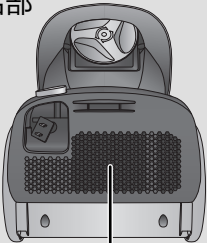

抗菌排风过滤网
(装于内部)



提手
搬运本体时，
请拿着提手。



收线按钮
收回电源线时，
请拿住插头。

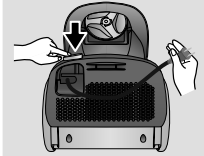

可旋转
360 度



吸尘

请先拉出电源线，插上电源插头

1 开始



“中”：标准吸力
“弱”：吸窗帘时；想静音吸尘时

■ 变换吸力大小
(每按一次，即相互转换)

“中” ↔ “弱”

■ 欲利用强劲吸力打扫时



2 结束



拔掉插头，收回电源线

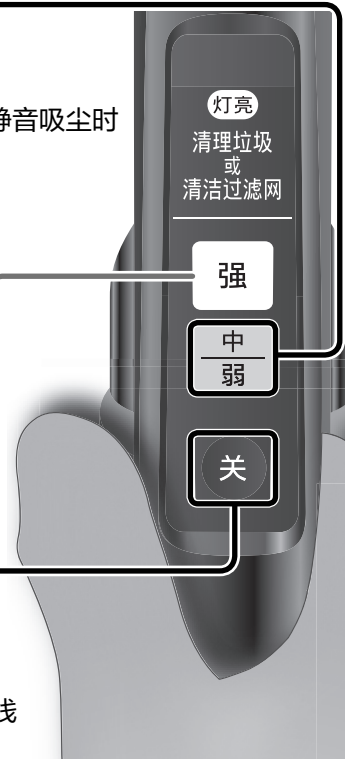

● “清理垃圾或清洁过滤网”的灯亮提示仅限 MC-CL749

吸尘妙法

轻轻移动地面吸嘴，切勿用力下压。2 ~ 3 秒钟来回移动一次吸嘴最为理想。地面吸嘴移动一次的理想长度标准约为使用者身高的一半。

吸嘴的使用方法

子吸嘴 (仅限 MC-CL749)

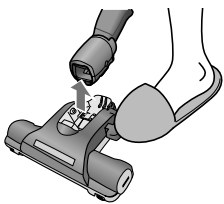

脱卸时：
踩下踏板，提起子吸嘴
安装时：
先将前端插入，然后推入直到发出“咔哒”声

软毛吸嘴 (仅限 MC-CL749)

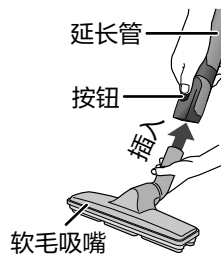

棉被吸嘴



处处净吸嘴 / 缝隙吸嘴

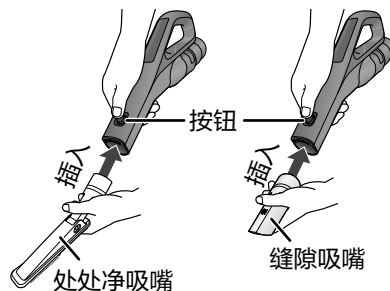
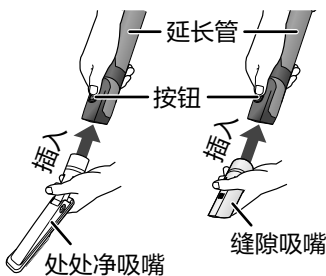

扫除高手,处处干净!

不同的场所,不同的选择...

请求

- 为了防止划伤,请勿用于清扫钢琴等具有光泽的地方。

天花板或墙壁、
空调表面等高处

缝隙吸嘴、
子吸嘴 (仅限
MC-CL749)



桌子、橱架上、
窗帘等

缝隙吸嘴、处处净吸嘴、
子吸嘴 (仅限 MC-CL749)



窗台、移门
等的沟槽

缝隙吸嘴



棉被上

棉被吸嘴

(仅限 MC-CL749)

(清洁时,在棉被(棉褥)的
里外,沿前后方向轻轻滑动
棉被吸嘴,清洁约 2~3 分钟)



实木地板、
实木家具等...

软毛吸嘴
(仅限 MC-CL749)



床底、
沙发下等...
地面吸嘴



家具的
缝隙之间...

缝隙吸嘴、
子吸嘴 (仅限 MC-CL749)

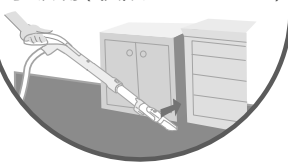

地面吸嘴
(空气净子母负离子吸嘴)
(仅限 MC-CL749)

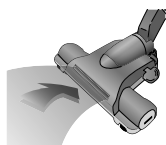

- 上吸口 (第 4 页) 可吸入浮在空中的灰尘等 (吸力或地面种类不同,上吸口打开方式也会不同)

告知

- 为安全起见,地面吸嘴从地面提起时,旋转部(毛刷)将会停止转动。
- 当插入电源插头时,即使吸尘器处于“关”的状态,依然会消耗 2 W 左右的电力。

收纳时



清理垃圾



下列情况下，请及时
清理垃圾…

垃圾需要清理的标准…

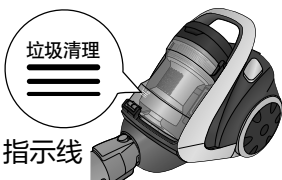

“垃圾清理”指示线

集尘盒内垃圾在超过“垃圾清理”指示线之前清除，可防止各过滤网、吸嘴等被垃圾堵塞。

MC-CL749
“清理垃圾或清洁过滤网”
指示灯亮灯时…



灯亮时，请清
理垃圾，并维
护保养集尘盒
中各过滤网

MC-CL745
本体发出漏气音或吸力明显减弱
时…

本体发出漏气音或吸力明显变弱
时，则表示需要清理垃圾并维护
保养集尘盒中的各过滤网了

告知

使用时，可能发生以下情况。

MC-CL749	MC-CL745	可能的原因及处理方法
即使垃圾积满也可能不会灯亮	即使垃圾积满，吸力减弱，本体也不会发出漏气音	<ul style="list-style-type: none"> 宠物毛或棉状垃圾很多时 → 每次吸尘前请确认垃圾积存情况
即使垃圾未积满也可能灯亮	即使垃圾未积满，也可能吸力减弱，本体发出漏气音	<ul style="list-style-type: none"> 砂土等垃圾过多时 → 清除掉垃圾并维护保养各过滤网 软管、延长管、地面吸嘴堵塞垃圾时 → 清除掉堵塞的垃圾 使用缝隙吸嘴时 → 请直接确认垃圾积存情况

- 对新地毯等吸尘时，由于吸入地毯浮毛，集尘盒会更快积满。
(随着吸尘次数的增加，地毯浮毛会慢慢减少)

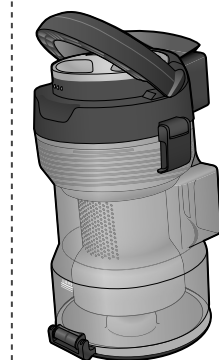

集尘盒

- 随着吸尘次数的增加，集尘盒的透明度会随之降低，但不会影响其性能

清除集尘盒内的垃圾

1 取出集尘盒

1 向上提起拎手



2 提起集尘盒

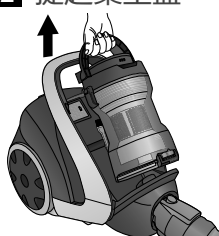

- 本体处于直立状态时请勿取下集尘盒，以免导致垃圾从集尘盒的吸气口部泄漏出来

2 旋转落尘旋钮 3 圈以上，使垃圾灰尘等掉落

落尘旋钮

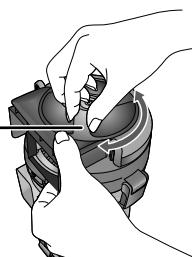

3 倒掉垃圾，清除附着的垃圾灰尘等

1 按下垃圾清理按钮，倒掉垃圾

2 使用清洁用刷子清除掉垃圾灰尘等

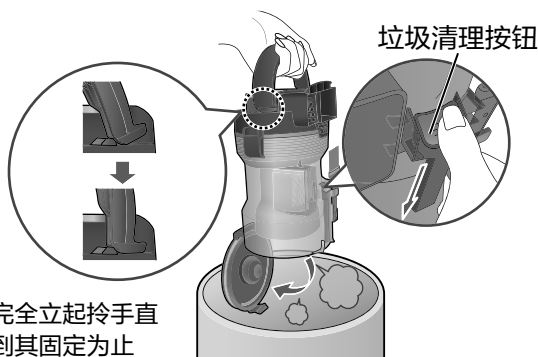

- 完全立起拎手直到其固定为止

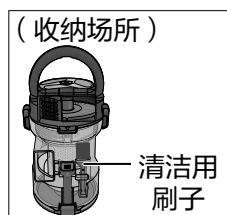
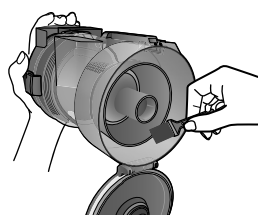

请求

- 缠绕住毛发等难以清除的垃圾时，请对集尘盒进行维护保养（第 10 ~ 11 页）

4 装回集尘盒

1 盖上集尘盒的底盖

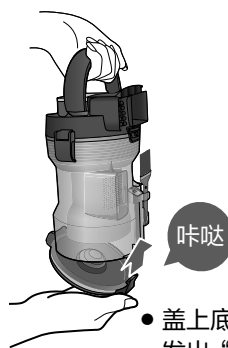

- 盖上底盖，直到发出“咔哒”声

2 将集尘盒装入本体

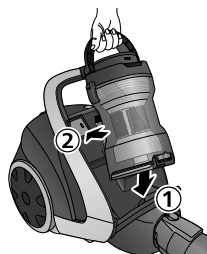

3 拎手两端对准提手卡槽（左右各 1 处）后，下押拎手至原处



- 集尘盒若未安装到位，运转声音会明显变大，且不能吸入垃圾

维护保养

感觉较脏时

吸力减弱时或每月 1 次左右

- 维护保养前，请先关闭电源开关，拔掉电源插头



下列情况时，请进行维护保养…

- 倒掉垃圾后
吸力仍无法恢复时
- 大量吸附下列垃圾时
 - 潮湿的垃圾 • 粉状物 • 尘土
 - 宠物毛 • 沙子 等垃圾
- 垃圾超过“垃圾清理”指示线
仍继续吸尘时

垃圾清理

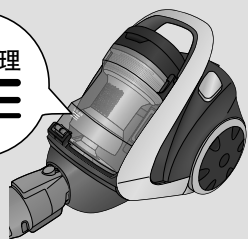

建议

- 建议每次吸尘之后就马上清除垃圾，并进行**细致的维护保养**。如此既可防止垃圾产生异味，又可防止格状过滤网、盖部附着细微易堵的垃圾（如尘土、棉被中的棉尘等）而导致吸力减弱。

脱卸方法

- 1 取出集尘盒，倒掉垃圾
(第 8 ~ 9 页)

- 2 打开扣子

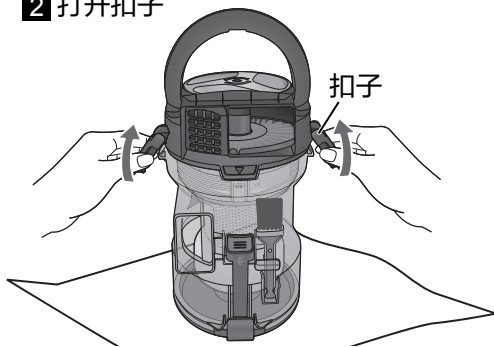

- 3 一手扶着集尘盒，一手拿着拎手，向上取出盖部

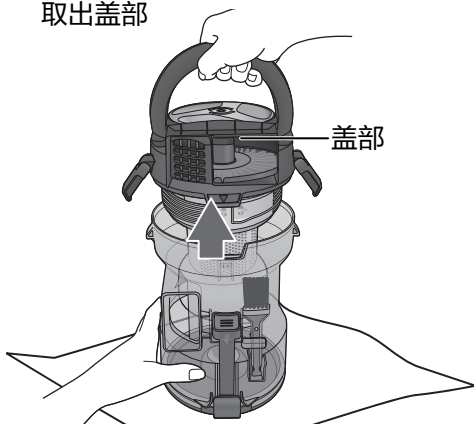

- 4 ① 转动盖部，使“▼”对准“♂”
② 再向上取出盖子

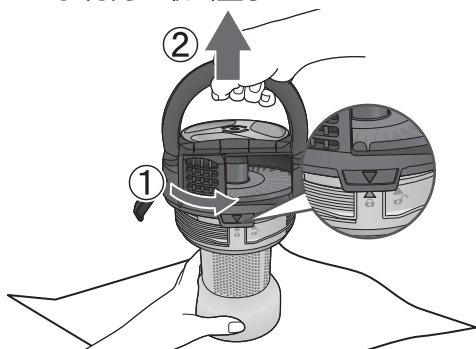

集尘盒

细致的维护保养

盖部

格状过滤网

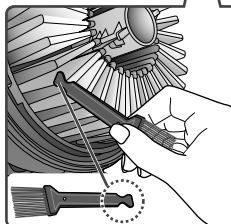
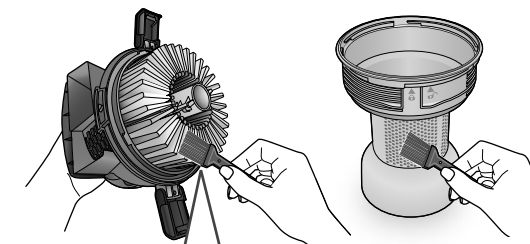

当刷子的刷毛部不能除去垃圾时，请用刷子的另一端掏出垃圾。
(请勿用力按压以免过滤网破损)

对污渍在意时或垃圾难以清除时也可水洗

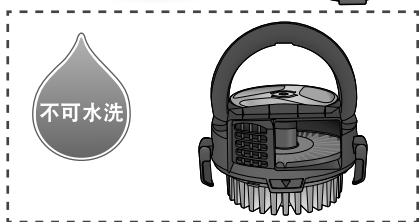
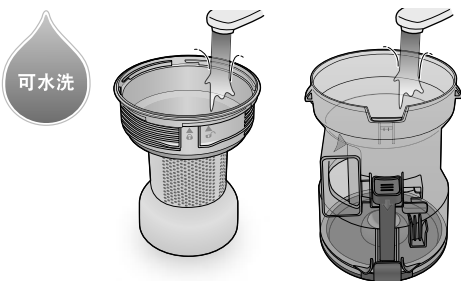

请求

- 请勿使用洗涤剂、漂白剂、汽油、稀释剂、酒精等（以免造成裂痕、变色）
- 水洗后，请置于通风处约 24 小时风干，并使其完全干燥（以免产生异味或造成堵塞）
- 请勿使用吹风机等热风进行干燥（以免造成变形、故障）

安装方法

- 1 ① 使“▼”对准“▲”
② 再如图旋转至固定为止

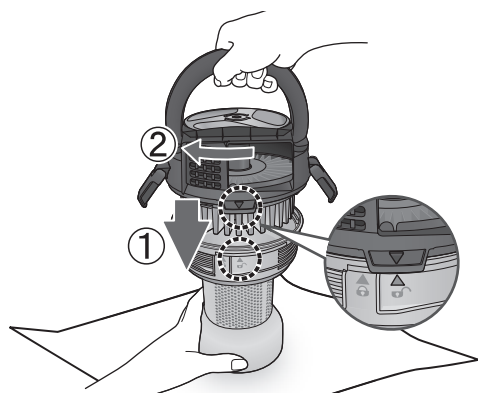

- 2 盖部的凸部对准集尘杯的凹部

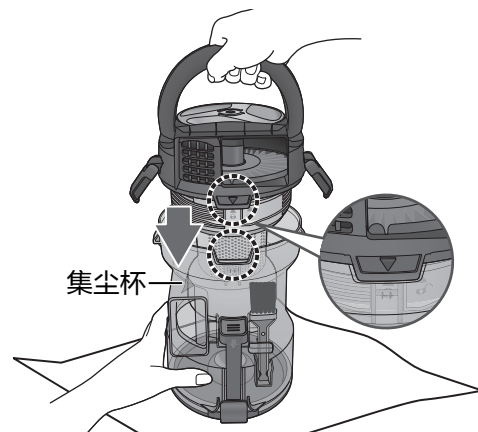

- 3 卡上扣子

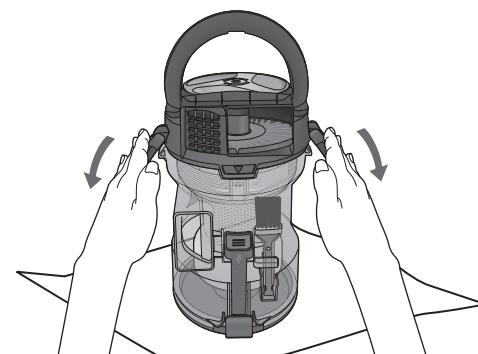

维护保养

感觉较脏时

吸力减弱时或每月 1 次左右

■ 维护保养前，请先关闭吸尘器，拔掉电源插头

请求

- 水洗后…
 - 甩干水分，并使其充分干燥（以免产生异味或造成堵塞）
 - 请勿使用吹风机等热风进行干燥（旋转刷 < 毛刷 >：以免变形造成故障；前过滤网：以免收缩而使垃圾侵入造成故障）
- 请勿使用洗涤剂、漂白剂、稀释剂、酒精等物（以免造成裂痕、变色等）

前过滤网

- 轻轻敲打使垃圾、灰尘等掉落，或轻轻地水洗，再使其充分干燥。
- 浸在水中轻轻按压洗掉污渍后，甩干水晾干使其充分干燥。（以免产生异味或造成堵塞）
- 请勿搓洗或放入洗衣机清洗。（以免前过滤网收缩、变形而使垃圾侵入马达造成故障）



■ 脱卸时

从两处卡爪部位脱卸

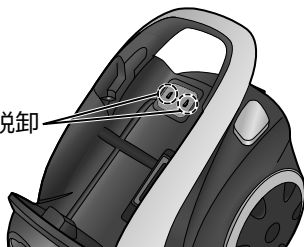

■ 安装时

从两处卡爪部位安装
（前过滤网没有上下、正反的区分）

本体、软管、延长管

- 使用用力拧干的柔软的湿布擦拭污渍、灰尘等。



棉被吸嘴

• 清除  部的垃圾

• 再轻轻洗净

• 水洗后，请充分干燥

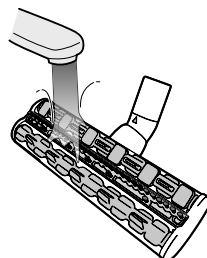
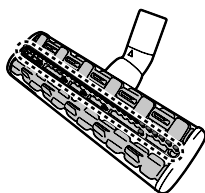
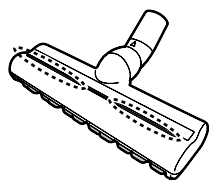

可水洗



地面吸嘴 (空气净子母负离子吸嘴) (仅限 MC-CL749)

■ 母吸嘴

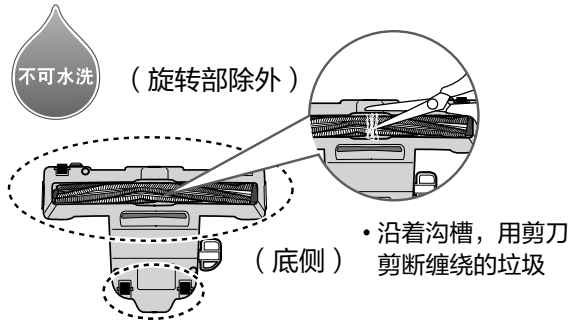
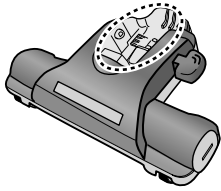
- 清除  部的垃圾





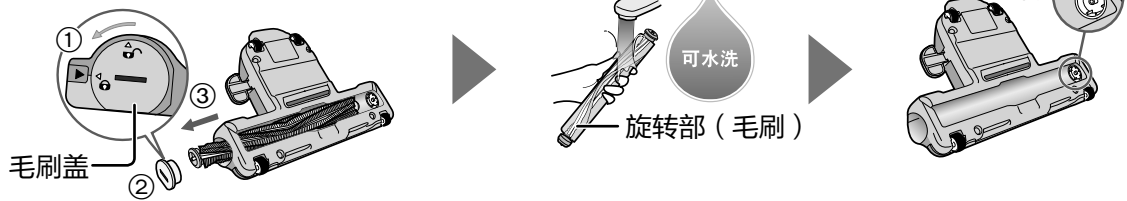

- 用水清洗旋转部 (毛刷) 时

- ① 用钥匙头等物, 将“”对准“”
- ② 打开毛刷盖
- ③ 取出旋转部 (毛刷)
- ④ 用水清洗旋转部 (毛刷)
• 水洗后, 请充分干燥
- ⑤ 清除掉凹部的垃圾



- 原样装回时 (与拆卸时顺序相反)

- ① 如图所示从轴承 (A 侧) 插入毛刷
- ② 盖上毛刷盖
- ③ 将“”对准“”, 再用钥匙头等物向右旋转, 使“”对准“”

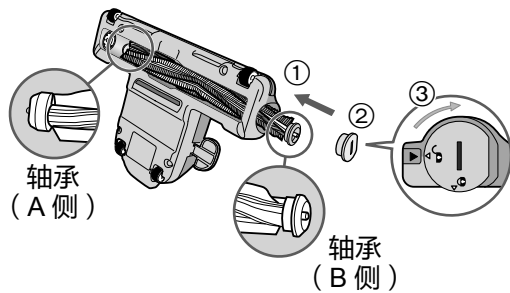

■ 子吸嘴

- 清除  部的垃圾

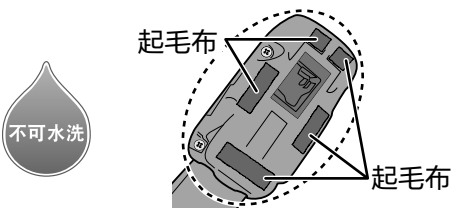

软毛吸嘴 (仅限 MC-CL749)

- 清除  部的垃圾

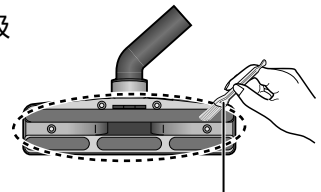

可用清洁用刷子清除

维护保养

感觉较脏时

吸力减弱时或每月 1 次左右

■ 维护保养前，请先关闭吸尘器，并取下地面吸嘴

请求

- 水洗后…
 - 甩干水分，并使其充分干燥（以免产生异味或造成堵塞）
 - 请勿使用吹风机等热风进行干燥（旋转刷 < 毛刷 >：以免变形造成故障；前过滤网：以免收缩而使垃圾侵入造成故障）
- 请勿使用洗涤剂、漂白剂、稀释剂、酒精等物（以免造成裂痕、变色等）

地面吸嘴（空气净化吸嘴）（仅限 MC-CL745）

• 清除  部的垃圾

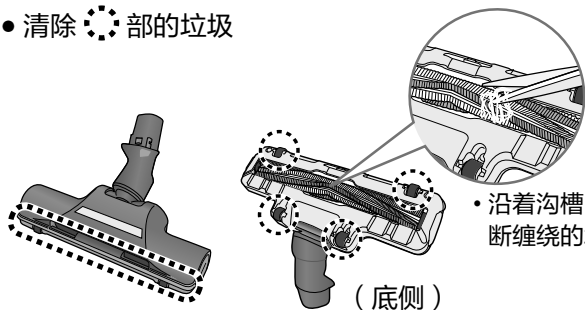

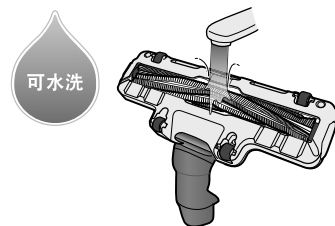

（底侧）

• 用水清洗整个地面吸嘴后，甩干吸嘴内部的水分，并使其充分干燥





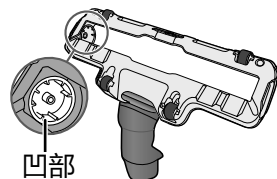
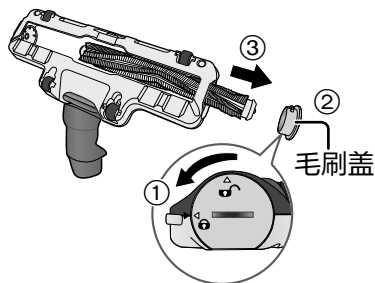

• 用水清洗旋转部（毛刷）时

- ① 用钥匙头等物，将“”对准“”
- ② 打开毛刷盖
- ③ 取出旋转部（毛刷）
- ④ 用水清洗旋转部（毛刷）
 - 水洗后，请充分干燥
- ⑤ 清除掉凹部的垃圾



• 原样装回时（与拆卸时顺序相反）

- ① 如图所示从轴承（A 侧）插入毛刷
- ② 盖上毛刷盖
- ③ 将“”对准“”，再用钥匙头等物向右旋转，使“”对准“”

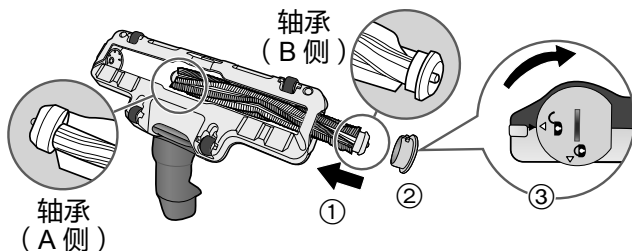

故障的判断

在委托修理之前，请先确认下列项目。

发生这种情况时	检查之处和处理方法
<p data-bbox="60 633 101 794">电源·运转</p> <p data-bbox="115 324 417 517">不运转</p> <p data-bbox="115 537 417 749">未进行任何操作，但吸力变弱或运转中止</p> <p data-bbox="115 768 417 1107">地面吸嘴的旋转部（毛刷）不旋转</p>	<ul style="list-style-type: none">• 电源插头是否完全插入插座？• 软管是否正确插入本体中？• 防止马达过热的保护装置是否启动了？<ul style="list-style-type: none">→ ①关闭电源开关②拔掉电源插头③等待大约 60 分钟（马达冷却后，保护装置自动解除）④请检查保护装置启动的原因<ul style="list-style-type: none">• 清理垃圾或清洁过滤网灯亮时<ul style="list-style-type: none">→ 请清除掉垃圾，并对集尘盒内各过滤网进行维护保养（第 8 ~ 10 页）• 吸入口被堵塞<ul style="list-style-type: none">→ 请清除掉堵塞物• 软管、延长管、吸嘴是否堵塞了垃圾<ul style="list-style-type: none">→ 请清除掉垃圾• 为了安全起见，地面吸嘴从地板浮起时，毛刷将停止运转。• 旋转部（毛刷）是否缠绕了垃圾、绳子等物，是否被堵塞？（第 13、14 页）• 打扫毛很长的物体、或不同种类的地毯，可能会发生旋转变慢或不旋转的情况。
<p data-bbox="60 1213 101 1715">手柄按键部的灯（仅限 MC-CL749）</p> <p data-bbox="115 1126 417 1387">集尘盒内垃圾并未积满，但是手柄按键部就开始灯亮</p> <p data-bbox="115 1406 417 1628">集尘盒内垃圾即使已经积满，但是手柄按键部也不会灯亮</p> <p data-bbox="115 1647 417 1800">手柄按键部灯亮后，又熄灭</p>	<ul style="list-style-type: none">• 下列情况时，即使垃圾未积满也可能灯亮（第 8 页），此种情况并非异常。<ul style="list-style-type: none">• 砂土等垃圾很多时<ul style="list-style-type: none">→ 请清除掉垃圾并维护保养各过滤网（第 8 ~ 11 页）• 软管、延长管、吸嘴中堵塞垃圾时<ul style="list-style-type: none">→ 请清除掉堵塞的垃圾• 使用缝隙吸嘴时（第 10 页）• 下列情况时，即使垃圾积满也可能不会灯亮（第 8 页），此种情况并非异常。<ul style="list-style-type: none">• 宠物毛或棉状垃圾很多时<ul style="list-style-type: none">→ 请清除掉垃圾并维护保养各过滤网（第 8 ~ 11 页）• 在中运转模式或弱运转模式下不会灯亮<ul style="list-style-type: none">→ 请在强运转模式下，将地面吸嘴从地面提起确认是否会灯亮• 此种情况可能是因为垃圾积满一直未清理，继续吸尘时，为保护马达，本体内部的空气保护装置启动引起的，并非异常。<ul style="list-style-type: none">→ 请清除掉垃圾并维护保养各过滤网（第 8 ~ 11 页）

故障的判断 (续)

在委托修理之前, 请先确认下列项目。

发生这种情况时

检查之处和处理方法

异味

排气中发出垃圾的
异味

- 吸入气味很重的垃圾后一直未清理时, 再运转时可能会产生垃圾的异味。
→ 反复运转仍对气味在意时, 请进行维护保养 (第 8 ~ 11 页)
→ 请清除掉垃圾并对集尘盒进行维护保养 (第 8 ~ 10 页)

声音

运转声音变大
发出很大的声音
发出异常音

- 盖部是否堵塞了?
→ 请清除掉垃圾并维护保养盖部 (第 8 ~ 10 页)
- 软管、延长管、吸嘴是否被垃圾堵塞了?
→ 请清除掉堵塞的垃圾
- 软管或吸嘴的吸入口是否被堵住了?

吸力

即使在“强”模式,
吸力也很弱

运转中吸力变弱

- 请按下“关”, 再运转一次。
- 软管、延长管、吸嘴是否被垃圾堵塞了?
→ 请清除掉堵塞的垃圾
- 各过滤网是否堵塞了?
→ 请清除掉垃圾并维护保养各过滤网 (第 8 ~ 11 页)
- 保护装置是否启动? (第 15 页)

装上集尘盒后,
无法吸入垃圾
(无吸力)

- 集尘盒是否正确安装? (第 9 页)

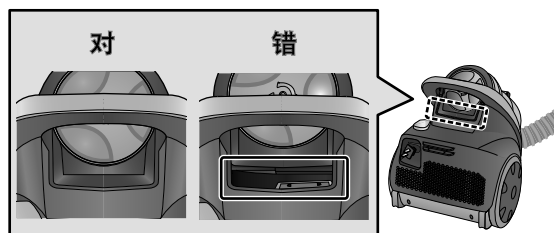

电源线

电源线不能拉出

电源线不能全部卷回

- 电源线是否缠绕了?
→ 请勿强行拉拽, 应按住收线按钮, 同时反复进行“回卷”“拉出”操作
- 电源线是否绕偏了 (只卷在一边了)?
→ 先拉出 2 ~ 3 m 左右, 再次回卷

确认之后,
异常仍存在时

- 切勿自行修理, 请带上产品 (本体、软管、自由伸缩延长管、地面吸嘴), 并带上保修证 (第 17 ~ 18 页) 前往就近的 Panasonic 认定服务店维修。
※ 具体地址请咨询 Panasonic 客户咨询服务中心 (400-810-0781)

保修证

保修条款

有关保修期内 Panasonic 商品的保修（无偿修理），从购入之日起开始实施。

1. 保修期内的商品只可在 Panasonic 认定服务店进行保修；保修时，请出示本保修证及购机发票。

以下两点需特别注意：

- a. 本保修证遗失后不再补发，请妥善保管；
- b. 本保修证仅限于中华人民共和国国内有效（香港、澳门、台湾三地区暂不可使用）。

2. 自购入之日起在以下期间内，在正常使用中发生故障的情况下进行保修。

- a. 整机 [2] 年内无偿；
- b. 主要部件 [电机] 3 年内无偿；
- c. 附件 [] 年内无偿。

3. 属下列情况之一者，即使在保修期内，也不能以保修对待，但是可以实行收费修理：

- a. 未按商品使用说明书要求使用、维护、保管而造成损坏的；
- b. 因不正确操作、电源不正常、破损（如：摔落等）而造成损坏的；
- c. 不经 Panasonic 认定服务店维修人员拆动造成损坏的；
- d. 不能出示本保修证及有效购机发票的；
- e. 保修证上记录的信息与商品实物标识不符或者涂改的；
- f. 因不可抗力因素（如雷电、地震、火灾、水灾等）造成损坏的。

4. 本保修条款只适用于消费者个人为生活消费需要而购买使用的场合，不适用于经营性等使用。

[商品信息]

商品名称：真空吸尘器

产地：中国杭州

商品型号：MC-CL749/MC-CL745

制造编号：

[保修回执] 以下回执是保修的重要依据，请勿自行撕下

商品型号：MC-CL749/MC-CL745

制造编号：

保修结算 4

商品型号：MC-CL749/MC-CL745

制造编号：

保修结算 3

商品型号：MC-CL749/MC-CL745

制造编号：

保修结算 2

商品型号：MC-CL749/MC-CL745

制造编号：

保修结算 1

商品型号：MC-CL749/MC-CL745

制造编号：

促销员留存

[销售记录] 此处所载信息仅于商品保修时作核对之用，本公司不对该信息进行收集记录。

销售店
(盖章)

销售日期: 发票号码:
顾客姓名: 联系电话:
顾客地址: 邮编:
销售店名称: 销售店电话:
销售店地址:

[维修记录]

维修店名称: 联系电话: 送修日:
维修店地址: 邮编:
故障内容: 故障原因:
维修内容:
维修员签字: 交验日期:

维修店名称: 联系电话: 送修日:
维修店地址: 邮编:
故障内容: 故障原因:
维修内容:
维修员签字: 交验日期:

维修店名称: 联系电话: 送修日:
维修店地址: 邮编:
故障内容: 故障原因:
维修内容:
维修员签字: 交验日期:

本保修证因含有消费者个人信息，请妥善自行保管。

Panasonic 客户咨询服务中心：400-810-0781

Panasonic 官方网站：http://panasonic.cn

松下电器(中国)有限公司

规格

规格

型号	MC-CL749	MC-CL745
电源	220 V ~ 50 Hz	
额定功率	1500 W	
尺寸(长 × 宽 × 高)	370 mm × 270mm × 322 mm	
净重	4.5 kg (本体)	4.5 kg (本体)
	6.0 kg (含软管、自由伸缩延长管、地面吸嘴)	5.9 kg (含软管、自由伸缩延长管、地面吸嘴)
运转时噪音	78 dB	79 dB
集尘容量	0.5 L (至“垃圾清理”指示线为止)	0.8 L (最大容量)
电源线长度	5.0 m	
附属品	<ul style="list-style-type: none"> • 软管 (1 根) • 自由伸缩延长管 (1 根) • 地面吸嘴 (空气净子母负离子吸嘴) (1 个) • 处处净吸嘴 (1 个) • 软毛吸嘴 (1 个) • 缝隙吸嘴 (1 个) • 棉被吸嘴 (1 个) • 清洁用刷子 (1 个) 	<ul style="list-style-type: none"> • 软管 (1 根) • 自由伸缩延长管 (1 根) • 地面吸嘴 (空气净吸嘴) (1 个) • 处处净吸嘴 (1 个) • 缝隙吸嘴 (1 个) • 棉被吸嘴 (1 个) • 清洁用刷子 (1 个)

※ 本吸尘器属于 II 类器具 

■ 关于抗菌

部品名称	检测机关	检测方法	抗菌方法	抗菌处理的部品名称
抗菌排风滤网	广东省微生物分析检测中心	根据 GB21551.1-2008 GB21551.2-2010	利用纤维中的抗菌成分	片状无纺布

松下电化住宅设备机器（杭州）有限公司
Panasonic Home Appliances (Hangzhou) Co., Ltd.
浙江省杭州市杭州经济技术开发区松乔街2号
邮编：310018
原产地：中国 杭州

© Panasonic Home Appliances (Hangzhou) Co., Ltd. 2014

Panasonic 客户咨询服务中心：
400-810-0781

Panasonic 官方网站：<http://panasonic.cn>



V01ZHG00R
S0614-0
发行：2014年6月
中国印刷