

Panasonic®

使用说明书 智能吸尘器（家用型）

符合国家标准：GB4706.1-2005 GB4706.7-2004
GB4343.1-2009 GB17625.1-2012

型号 **MC-RS555**

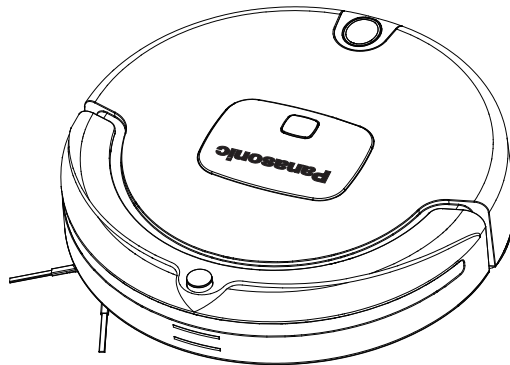

内含保修证

衷心感谢您购买本公司的智能吸尘器。

本说明书的插图形状、颜色可能与实物有所不同，请您以购买的实物为准。
充电及使用本产品前请仔细阅读本使用说明书，以便正确操作，延长使用寿命。
特别是在使用前请务必仔细阅读【**安全注意事项**】（第3~5页）。

阅读后，请妥善保管本说明书，以便随时查阅。 **保留备用**

本说明书用于售后服务参考用
因此未含保修证（2页）的内容

目次

■ 装箱清单	2	5. 维护保养	13 ~ 15
1. 安全注意事项	3 ~ 5	5.1 清理集尘盒	
1.1 安全须知		5.2 清理边刷	
1.2 使用须知		5.3 清理滚刷及胶刷	
1.3 使用前准备		5.4 清理前轮及左右轮	
2. 各部位名称	6	5.5 清洁拖布	
3. 产品装卸	7 ~ 9	5.6 清洁感应窗、感应器及信号窗	
3.1 遥控器的安装		5.7 清洁机身	
3.2 充电座的安装		5.8 日常存储	
3.3 充电电池的装卸			
3.4 充电			
4. 产品使用	10 ~ 12	6. 常见故障	16 ~ 18
4.1 充电座的使用		6.1 常见故障	
4.2 拖布组件的使用		■ 保修证	
4.3 遥控器的使用			
4.4 产品的使用		7. 规格	19

■ 装箱清单

购买后初次打开包装箱时，请清点以下物品是否齐全。

装箱清单	名称	机身	充电电池	玻纤胶带	充电座	电源适配器	遥控器	干电池 (R03)	过滤网	边刷	拖布组件	拖布	清洁刷	螺丝刀	使用说明书
	数量	1	1	2	1	1	1	2	1	2	1	1	1	1	1

温馨提示



- 充电电池上已贴有 1 块玻纤胶带，包装箱中另备有 2 块用于替换
- 机身中已装有 1 个边刷，包装箱中的 2 个用于替换。
- 机身中的集尘盒内已装有 1 个过滤网，包装箱中的 1 个用于替换。
- 拖布组件中已装有 1 块拖布，包装箱中的 1 块用于替换。

1. 安全注意事项

请务必遵守

1.1 安全须知

■ 因错误操作所产生的危害以及损害程度如下区分说明。

 危险	表示如不可避免，则将会导致死亡或严重伤害的某种紧急危害情况。
 警告	表示如不可避免，则可能导致死亡或严重伤害的某种潜在危害情况。
 注意	表示如不可避免，则可能导致轻微或中度伤害的某种潜在危害情况。

危险 为了防止受伤等…

- 本吸尘器内置有专用充电电池，请勿用于其他电器
 - 请勿投入火中或加热
 - 请勿用钉子扎、冲击，请勿擅自拆卸、改造等
 - 请勿用金属等接触其正极（+）、负极（-）；请勿与项链、发卡等金属制品一起搬运、保管
 - 请勿在火源附近或炎热天气下等高温环境充电、使用、放置
 - 请勿与水等液体接触
- （以免漏液、发热、着火、破裂、触电等）

■
电
池

警告 为了防止火灾、烫伤、触电等…

- 电池漏液不小心进入眼睛时，请立刻用清水冲洗（切勿用手揉擦），并立刻前往医院就医（以免失明）
- 干电池请勿置于婴幼儿可接触的地方（以免事故或受伤）

注意 为了防止受伤等…

- 电池漏液不小心沾到身体或衣服时，请立刻用清水冲洗，并及时咨询专业医生（以免皮肤发炎或受伤）
- 干电池的使用等请遵守电池厂家的规定

■ **环保**



- 废弃产品时，请勿将其与一般生活垃圾堆放一起（以免污染环境）
→请交给官方指定的回收站
- 电池含有危害环境的有害物质，请妥善处理产品（包括遥控器）中的旧电池。
→请交给官方指定的回收站

⚠ 警告 为了防止火灾、烫伤、触电等…

■ 电源适配器

- 请勿用湿手插拔电源插头
(以免触电)
 - 请勿损伤电源线或电源插头, 请勿强行加工、弯曲、扭曲、拉伸或置于高温处、将重物放在上面或捆成一束
(以免造成触电、短路、火灾)
→ 损伤需修理时, 请咨询 Panasonic 客户咨询服务中心。(400-810-0781)
 - 电源插头或电源线损坏时, 请勿使用
(以免因发热、起火而造成火灾)
-
- 本电源适配器及充电座只适用于室内且谨防水淋(以免触电、着火等)
 - 电源插头请务必插入到底
(以免插入松动的插座或未完全插入而造成触电或因发热而导致火灾)
 - 请单独使用额定电压为交流 220 V 的插座
(以免与其它电器并用因发热而导致火灾)
 - 长期不使用时, 请拔掉电源插头
(以免因绝缘劣化而导致触电、漏电、火灾等)
 - 请用干布定期清除电源插头上的灰尘
(以免插头上积存灰尘后因湿气等而导致绝缘不良、火灾)

■ 机身·其他

- 本产品不能由儿童或有体力、感官或精神缺陷的人或缺乏经验知识的人使用
(除非有负责他们安全的人对其进行监督和指导)
 - 请勿吸火种或可燃物(如烟蒂、打印墨粉、汽油、稀释剂等)
(以免造成爆炸或火灾)
 - 请勿水洗(可水洗的附属品、零部件除外)
 - 请勿在浴室等潮湿环境中使用
 - 请勿擅自拆卸、修理、改造
(以免造成触电或火灾)
 - 吸尘器上请勿乘坐、放置人、宠物、重物等, 或使其受到强烈冲击
(以免损坏、受伤)
-
- 应照看好儿童、宠物等, 确保他们不玩耍本器具, 不会误食小零件等
(以免造成火灾、触电或受伤)
 - 发生异常、故障时, 请立刻关闭吸尘器, 并停止使用(使用时);
取下吸尘器, 拔掉电源适配器电源插头(充电时)
(以免造成触电或火灾)
- 异常及故障例
- 即使打开电源, 也不会运转
 - 机身发生变形、异常发热
 - 运转中, 发生异常声音
 - 发出烧焦的气味
- 请立刻前往就近的 Panasonic 认定服务店进行检查、维修。

⚠ 注意 为了防止着火、受伤等…

- 请勿接近火源、热源、并避免阳光直射（以免造成火灾或变形）
 - 边刷、滚刷、前轮、左右轮等磨损时，请勿使用（以免划伤地板表面）
→ 磨损时，请咨询 Panasonic 客户咨询服务中心。（400-810-0781）
 - 请勿用于没有防护栏的悬空环境（如楼梯等）（以免跌落而受伤、损伤等）
 - 运转中，请勿窥视吸尘器（以免受伤）
 - 请勿单手拿着缓冲挡板等提起、搬运吸尘器（以免掉落导致受伤或地板表面受损）
→ 请先关闭电源，用双手稳稳拿住后再提起、搬运。
 - 拔掉电源适配器插头时，请勿拉拽电源线（以免触电、短路而导致着火）
-
- 请收起地毯、窗帘等穗边（以免卷入轮子或滚刷等而被扯破）
 - 电源适配器的电源线沿着墙壁边缘放置（以免电源线卷入造成故障或动作不良）

1.2 使用须知

本吸尘器为家用型吸尘器，请勿用于工业用途或吸尘以外的用途。

- ◆ 请勿吸入以下物体（以免造成故障或产生异味）
 - 所有液体(水、洗涤剂、油等)
 - 大量的粉状物(建筑垃圾、灭火器的粉末等)
 - 尖锐物体(玻璃、别针、针、牙签等)
 - 黏、湿的垃圾(宠物排泄物等)
 - 容易堵塞吸入口的物体(长筒袜、地毯穗边、长绳、塑料袋、纸等)
 - 除湿剂
 - ◆ 有大量沙子、宠物砂、小石等物的场所或室外请勿使用（以免造成故障）
→ 本吸尘器适用于木地板、瓷砖或短毛地毯等平坦的室内环境
 - ◆ 请勿在极热或极冷的环境下使用（以免机身内充电电池无法正常工作）
→ 建议在 0℃ ~ 40℃ 的环境下使用
 - ◆ 请勿堵塞吸入口、排气口（以免过热而导致变形）
 - ◆ 请勿随意拨弄充电座上的充电接触端子
-
- ◆ 初次使用或长期不用后再使用时，请先充电（约 12 小时）后再使用。
 - ◆ 家中长时间（24 小时以上）无人时，请关闭电源开关（以免发生故障、损坏）
 - ◆ 长时间不使用本吸尘器时，请将电池充满，再取出电池放于阴凉干燥处保存，并保持吸尘器底部干爽。

1.3 使用前准备

为了吸尘器能有效地打扫，请事先整理房间，做好以下准备。

- ◆ 请先清理掉地面上的 1.2 项中所述的各类物体（以免造成故障或产生异味）
- ◆ 请先整理掉地面上散乱的电线、物品（瓶子、蜡烛、蚊香、杂志等）
（以免绊住、缠绕吸尘器，或撞倒物品、或造成损伤）
- ◆ 请先妥善安置摆放于桌子、架子等上面的物品（餐具、熨斗、鸡蛋等）
（以免受到吸尘器碰撞而掉落）
- ◆ 请在下述物体前放置可作为防护栏的重物（以免吸尘器碰撞、跌落）
 - 镜子、落地玻璃窗前
 - 容易破损的家具（屏风、拉门等）前
 - 楼梯、台阶等前
- ◆ 阳光从窗户等透到地面时，请拉上窗帘（以免阳光可能干扰感应器等的信号接发）

2. 各部位名称

■ 请确认附属品

□ 表示附属品

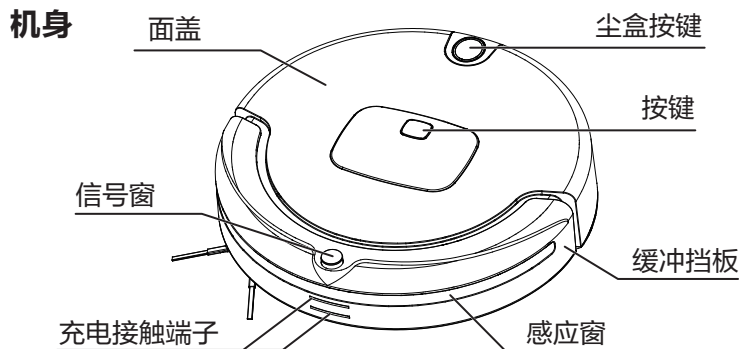

(机身底侧)

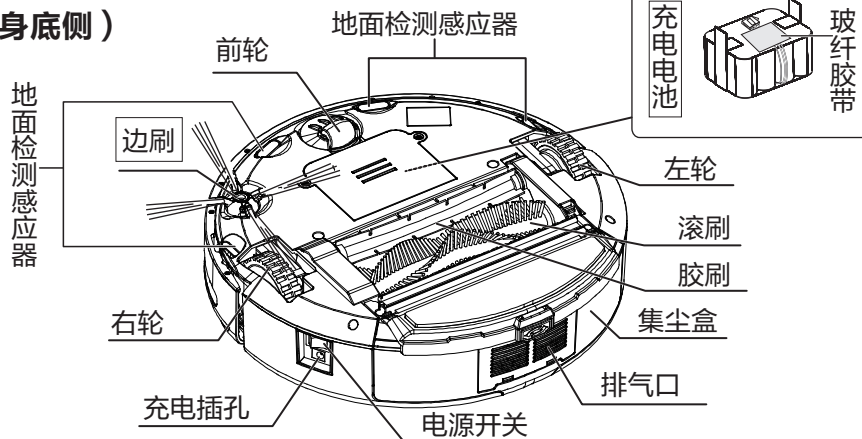

充电座

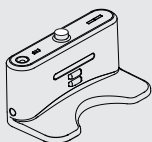

电源适配器

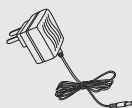

遥控器

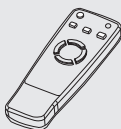

干电池 (R03)



过滤网



玻纤胶带

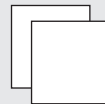

边刷

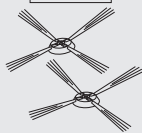

拖布组件

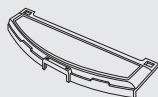

拖布



清洁刷



螺丝刀



3. 产品装卸

⚠ 注意

- 请勿用湿手触碰充电电池、导线、端子、插头等（以免触电）
- 请使用本公司原装充电电池（以免漏液、发热、破裂等）
- 产品装卸前，请先关掉电源开关（以免滚刷、胶刷转动导致受伤等）

3.1 遥控器的安装



1. 如图所示，
打开电池盖。

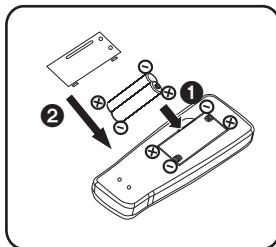

2. 对准正负极放入 2 节
R03（7 号）干电池，
再盖好电池盖。

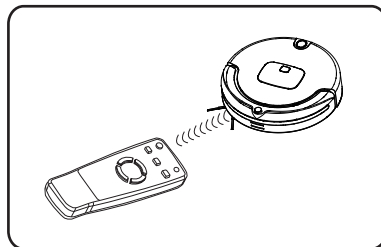

3. 打开吸尘器电源开关，再按遥控器
电源键以及其他功能键，检查能否
操控吸尘器。

3.2 充电座的安装

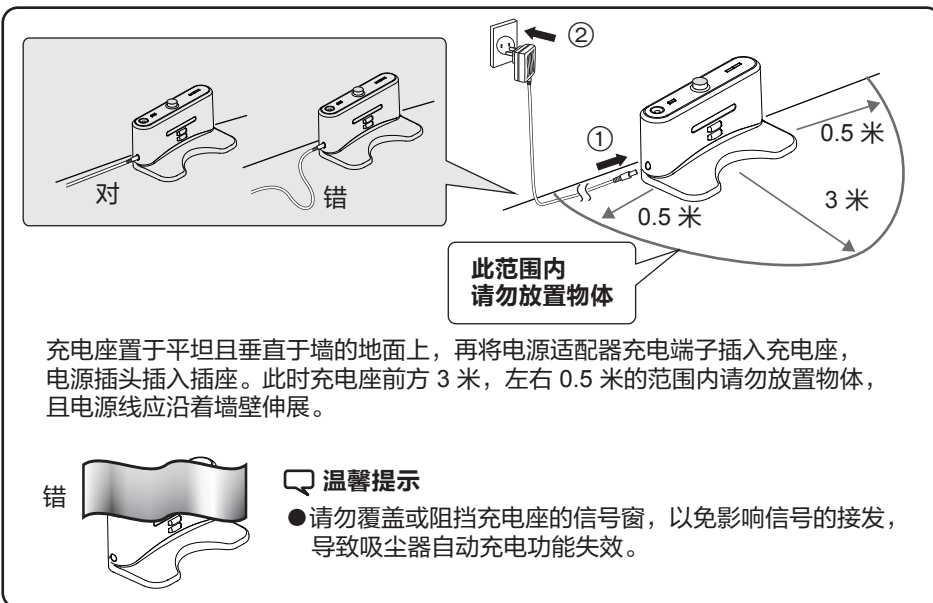

3.3 充电电池的装卸

■首次使用吸尘器时，请先安装充电电池

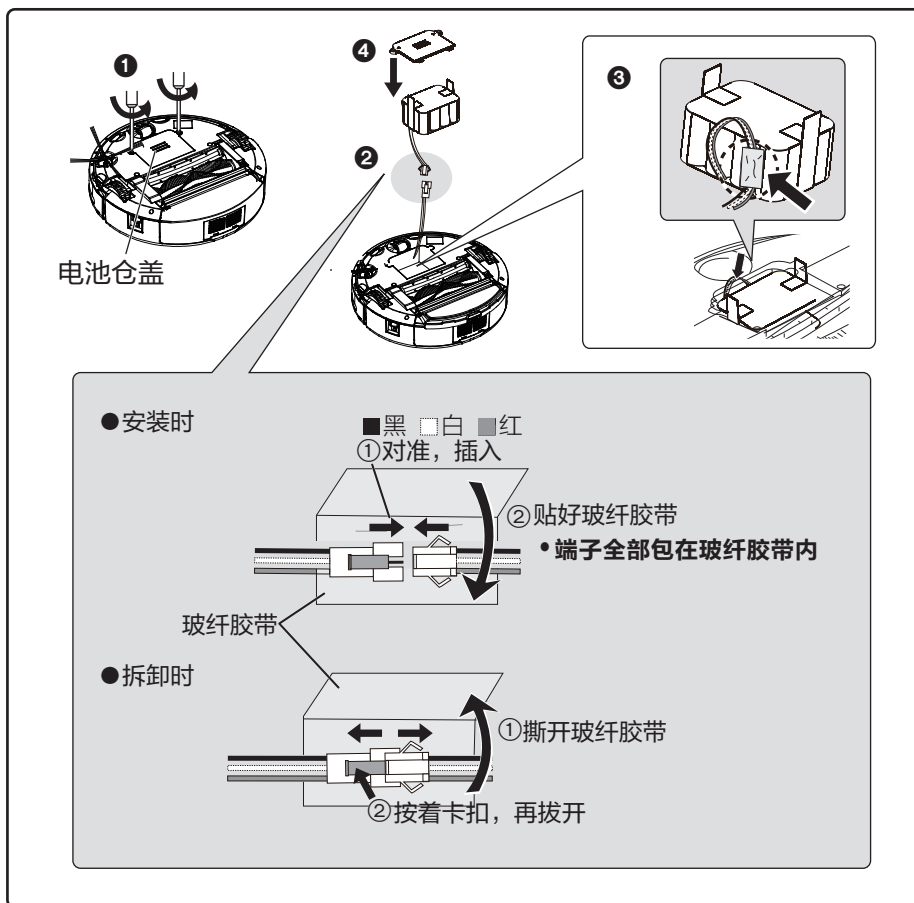

- ① 用螺丝刀松开电池仓盖上的 2 个螺丝，打开电池仓盖。
 - ② 充电电池上与电池仓内的黑白红导线对准后，插入端子，贴上随附的玻纤胶带。
•拆卸端子时：撕开玻纤胶带，按着卡扣，拔出端子。
 - ③ 将连接好的端子卡扣向内放在电池间隙处，再将电池平整放入电池仓，多出的导线小心塞入间隙内，导线不得高出电池。
 - ④ 装好电池后，盖好电池仓盖，拧紧螺丝。
- 拆卸方法：按照安装相反的顺序拆卸充电电池。

3.4 充电

■首次使用或长期不用后再用时，或吸力减弱时，请充电

■ 使用充电座

- 装好充电座，按遥控器回充按键遥控充电
或手动放到充电座上充电

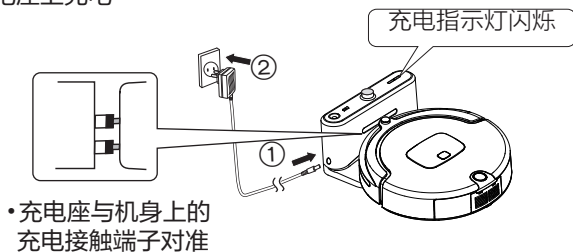

■ 直接使用电源适配器

- 直接插入充电插孔充电

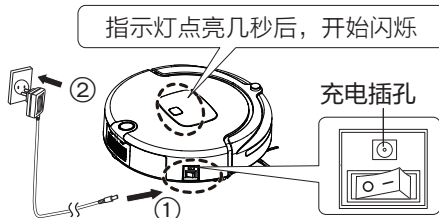

🗨 温馨提示

- 初次使用或长期不用后再用时，充电电池可能因过放电而导致电池电量减少
→使用前请充电 12 小时。前 3、4 次充满电后，使用至电量完全耗尽后再充电，以延长电池使用寿命
- 电源适配器插入电源后，即使不充电也会消耗 0.3 W 的电力
→长期不使用时，为了节电请拔掉电源插头
- 为避免充电对电视机、电话等产生干扰(如产生杂音等)，充电时请距离它们 1 m 以上
- 充电时机身、电源适配器的温度会升高，此为正常现象，并非异常
- 充电时间、使用时间会因电池温度、使用状态等而发生变化

4. 产品使用

4.1 充电座的使用

4.1.1 充电座的介绍

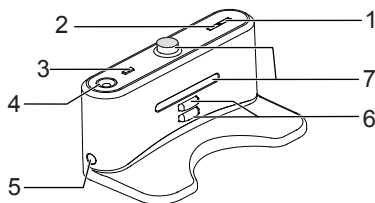

代号	名称	功能信息
1	充电指示灯	使用充电座充电时，此灯会闪烁
2	电源指示灯	充电座插上电源时，此灯点亮
3	LED装饰灯开关	控制4(LED装饰灯)的开/关
4	LED装饰灯	按3打开此灯后，此灯点亮（且颜色会变）
5	充电插孔	电源适配器输出端 DC24 V 的连接充电插孔
6	充电接触端子	充电座与吸尘器机身上的充电接触端子碰接进行充电（应确保接触良好，以免影响充电）
7	信号窗	发射信号，引导吸尘器返回充电座自动充电（应保持信号窗清洁干净，且不可覆盖、阻挡信号窗，以免影响信号发射，导致吸尘器无法找回充电座充电）

4.1.2 充电座的使用方法

- 1.按遥控器回充按键，吸尘器进入自动回充模式，自动寻找充电座充电
- 2.手动将吸尘器放置充电座上进行充电

■ 具体方法请参见 **3.4 充电**（第9页）。

4.2 拖布组件的使用

拖布组件仅适用于平坦的地板、地砖。安装拖布组件后可进行擦拭打扫。

- 拖布可水洗，可干湿两用（湿用时，需拧干至不会滴水）

■安装时：

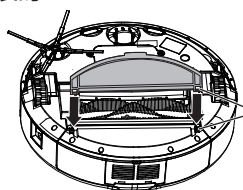

卡口对准卡槽，
竖直轻压

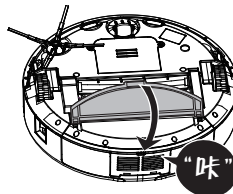

盖下，
锁上按扣

“咔”

■脱卸时：与安装相反的顺序，先打开按扣，打开至竖直后，再小心向上拉出即可

4.3 遥控器的使用

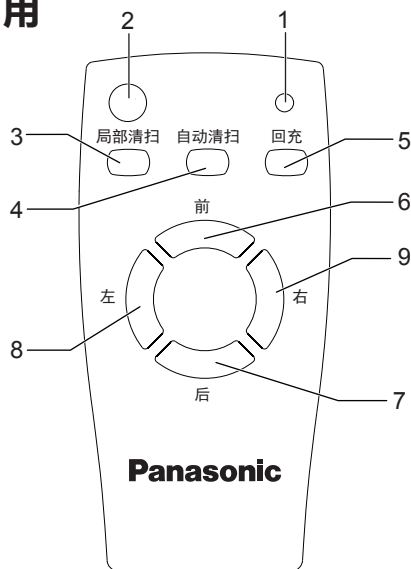

代号	名称	功能信息
1	指示灯	按遥控器上的每个功能键，指示灯均会闪烁 1 次
2	电源键	打开机身的电源开关后，按此键，吸尘器处于待机模式(第 12 页)
3	局部清扫	按此键，进入特定区域的局部打扫模式(第 12 页)
4	自动清扫	按此键，进入自动清扫模式(第 12 页)
5	回充键	按此键，进入自动回充模式，开始自动寻找充电座充电(第 12 页)
6	前进键	待机模式时：控制吸尘器向前运行，松开一直向前，遇障碍物停止 清扫模式时：控制吸尘器向前运行，松开恢复原来的清扫模式
7	后退键	待机模式时：控制吸尘器向后运行，松开停止运行 清扫模式时：控制吸尘器向后运行，松开恢复原来的清扫模式
8	左转键	待机模式时：控制吸尘器向左运行，松开一直向前，遇障碍物停止 清扫模式时：控制吸尘器向左运行，松开恢复原来的清扫模式
9	右转键	待机模式时：控制吸尘器向右运行，松开一直向前，遇障碍物停止 清扫模式时：控制吸尘器向右运行，松开恢复原来的清扫模式

☞ 温馨提示：

- 遥控器的遥控距离为 4 米，超过此距离，将无法遥控吸尘器
- 吸尘器在充电座附近操作遥控器时，充电座信号可能会干扰遥控器信号，而发生遥控不准的情况

4.4 产品的使用

4.4.1 机身按键介绍



按键灯说明

1. 吸尘器待机时，此键蓝红灯交替闪烁3次后，蓝灯闪烁；
2. 吸尘器充电时，此键蓝灯闪烁，充满电后常亮；
3. 吸尘器工作时，此键蓝灯常亮；
4. 电量不足或发生故障时，按键红灯闪烁

4.4.2 工作模式

待机模式

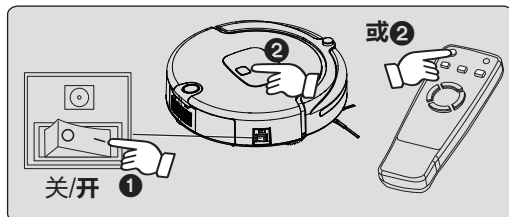

1. 打开电源开关，长按“自动清扫”键或遥控器电源键，此时吸尘器处于待机模式。

- 待机模式维持几分钟后，为了节电会自动转为休眠模式，按任意键重新进入待机模式

自动清扫模式

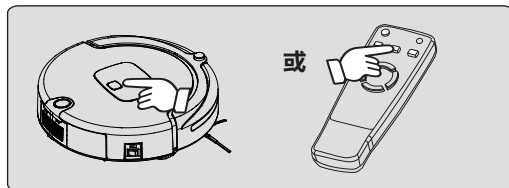

2. 待机模式下，再按“自动清扫”键或遥控器“自动清扫”键，吸尘器开始自动清扫。

- 再按一次，停止清扫。

局部清扫模式

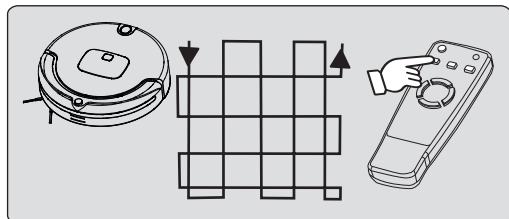

3. 待机模式下，再按遥控器上的“局部清扫”键，吸尘器开始在特定区域(约1平方米范围)内，进行局部清扫。

- 再按一次，停止清扫。

■ 局部清扫运行时间为5分钟以内

自动回充模式

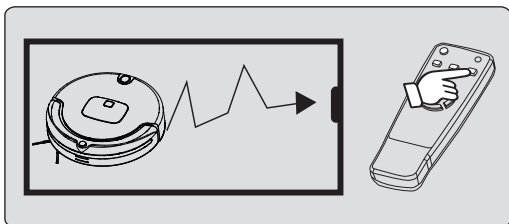

4. 按遥控器上的“回充”按键，吸尘器自动寻找充电座充电。

- 再按一次，停止回充。

■ 自动回充时，结合操作遥控器的前后左右键，可以使吸尘器更快回到充电座

温馨提示

- 使用中电量不足时，吸尘器发出“滴滴”声，同时滚刷停止转动，并自动寻找充电座充电

5. 维护保养

感觉较脏时

吸力减弱时或每3天1次左右

■ 维护保养时，请先关闭电源开关

- 请勿使用洗涤剂、漂白剂、稀释剂、酒精等物 (以免造成裂痕、变色)
- 请勿使用吹风机等热风进行干燥 (以免变形造成故障)

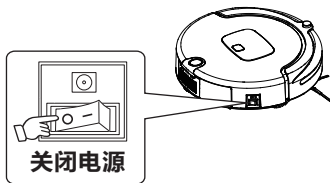

5.1 清理集尘盒

■ 吸尘器装有拖布组件时，清理集尘盒前，请先取下整个拖布组件

1 取出集尘盒，倒掉垃圾后，拆开其各部

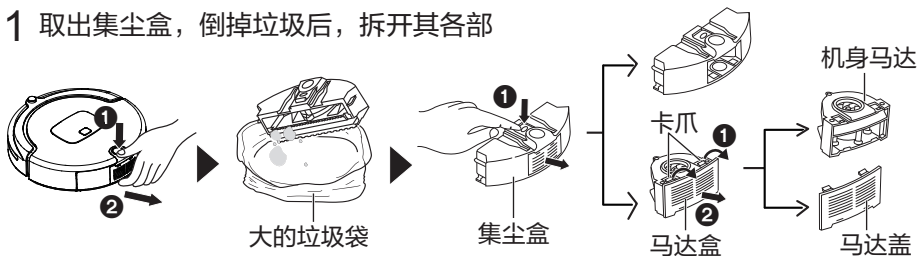

1 按住尘盒按键，拉出集尘盒

2 倒掉垃圾

3 按下红色按键，马达盒自动弹出

4 翻转马达盒，扳开2个卡爪，打开马达盖

2 清理垃圾

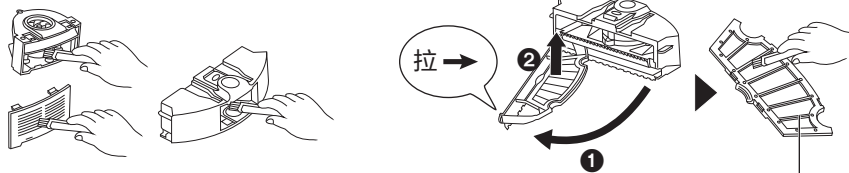

1 使用清洁刷，清理各部垃圾

2 拿着拉→处，打开并取下过滤网，再用清洁刷清除垃圾

细致的维护保养

- 长时间使用后感觉较脏时，可进行水洗
- 水洗后，请充分干燥

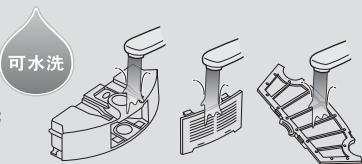

■ 机身马达请勿水洗

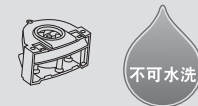

3 按照拆卸相反的顺序，原样装回集尘盒，再装回机身

5.2 清理边刷

■ 使用清洁刷等清除垃圾

- 可用剪刀小心剪断缠绕的毛发等后，再清除

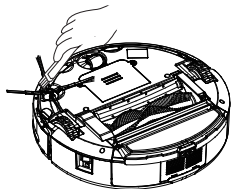

■ 缠得很紧，难以清理时，可拆下边刷

1. 用水冲洗边刷

- 水洗后，请充分干燥



2. 清除()部垃圾

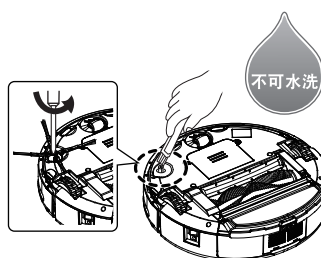

3. 用螺丝刀原样装回清理完的边刷

5.3 清理滚刷及胶刷

■ 用清洁刷清除缠绕于滚刷上的垃圾，用拧干的柔软湿布擦拭胶刷。

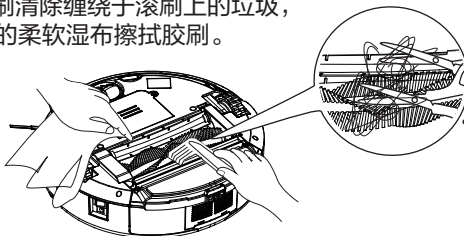

- 可用剪刀小心剪断缠绕在滚刷、胶刷上的毛发等后，再清除

■ 用水清洗滚刷、胶刷清理时

1. 如图按住锁扣后，打开锁杆

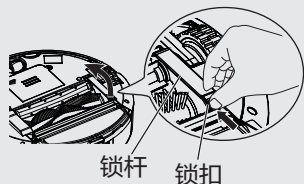

锁杆 锁扣

2. 取出滚刷及胶刷(均套有 1 个轴承)

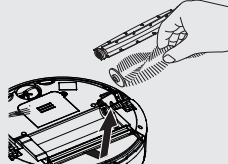

3. 用水冲洗

- 水洗后，请充分干燥

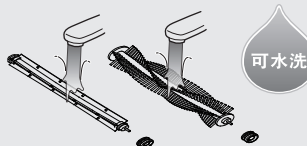

可水洗

轴承



轴珠 橡胶套

- 请小心保管轴承，切勿遗失

5.4 清理前轮及左右轮

用清洁刷清理前轮和左右轮

- 轮子轴上若被头发等缠绕时，请及时清理

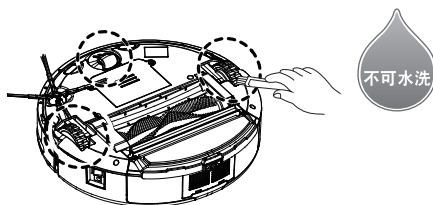

5.5 清洁拖布

直接从拖布组件上撕下，用水清洗拖布

- 水洗后，请拧干水分或晾干后再用

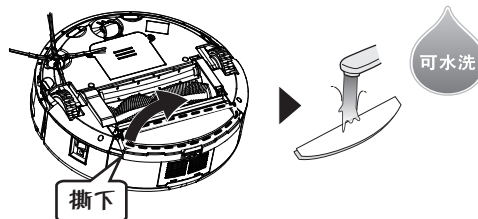

5.6 清洁感应窗、感应器及信号窗

使用柔软干燥的棉布小心擦拭感应窗、地面检测感应器及信号窗

- 感应窗、地面检测感应器、信号窗积满灰尘等时，会导致无法感知信号而使相关功能失效(如无法避开障碍物、回充失效等)，请及时清洁

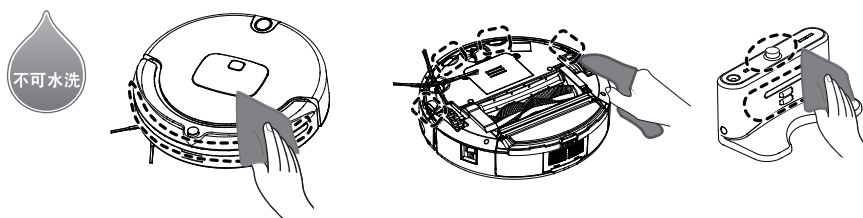

5.7 清洁机身

使用拧干的柔软湿布擦拭机身

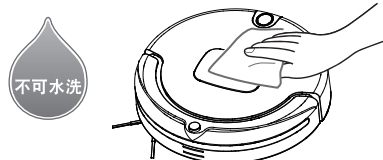

5.8 日常存储

请关闭电源开关后，存储在阴凉干燥的地方

- 长时间不用时，请将电池充满，再取出电池(第 8 页)置于阴凉干燥的地方，并保持吸尘器底部干爽。

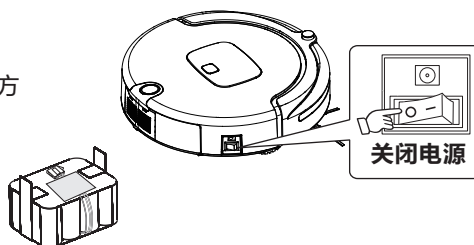

6. 常见故障

6.1 常见故障

■吸尘器在以下情况会停止工作或不能启动，此时吸尘器发出“滴滴”报警声，且机身按键红灯闪烁，则表示吸尘器可能有故障。请关闭电源开关，并参照下面排除异常。

问题	处理方法
吸尘器工作时一直后退	1.避免吸尘器在强光环境下或深黑色地毯上工作 2.地面检测感应器是否积满灰尘等，请及时维护保养(第 15 页)
吸尘器无法启动	1.吸尘器电源开关是否打开(第 12 页) 2.吸尘器是否没电了，请给吸尘器充电后再使用(第 9 页)
吸尘器无法自动充电	1.充电座是否正确安装(第 7 页) 2.充电座的信号窗是否被覆盖或被阻挡，请清除覆盖物、遮挡物 3.请手动充电(第 9 页)
吸尘器工作一段时间后，自动停止	是否运行了局部清扫模式(第 12 页)
吸尘器不能充电	1.是否使用原装配套电源适配器，是否插好电源(第 9 页) 2.充电电池是否损坏，请咨询 Panasonic 客户咨询服务中心(400-810-0781)
遥控器无作用	1.遥控器电池是否安装好(第 7 页) 2.遥控器电池是否没电了，请更换新的电池 3.机身或充电座的信号窗是否被覆盖、被阻挡，是否脏污，请清除覆盖物、遮挡物，清除脏污 4.机身或充电座的信号窗、遥控器是否破损，请咨询 Panasonic 客户咨询服务中心(400-810-0781)
关闭电源充电时，误操作遥控器而使吸尘器发出报警声	按遥控器电源键即可解除报警

🗨️ 温馨提示

确认之后异常仍存在时，切勿自行修理，请带上产品(机身、电源适配器等)，并带上保修证(第 17 ~ 18 页)，前往就近的 Panasonic 认定服务店维修。

※ 具体地址请咨询 Panasonic 客户咨询服务中心(400-810-0781)

7. 规格

MC-RS555			
工作电压	DC 14.4 V	电源适配器	
额定功率	23 W	输出电压	DC 24 V
充电电池	充电式镍氢电池(共 12 节)	输出电流	DC 1000 mA
充电电池容量	1500 mAh	遥控器	
充电时间	约 3 ~ 4 小时	遥控距离	≥ 4 m
工作时间	≥ 60 分钟	无线遥控	ISM 频段 2.4 GHz
工作温度范围	0 °C ~ 40 °C	电池	R03(7 号)干电池(2 节)
工作湿度范围	≤ 90%RH	充电座	
集尘盒容量	0.35 L	输入电压	DC 24 V
噪音	71 dB		
尺寸(长×宽×高)	320 mm×320 mm×87 mm		

松下电化住宅设备机器(杭州)有限公司
Panasonic Home Appliances (Hangzhou) Co., Ltd.
浙江省杭州市杭州经济技术开发区松乔街2号
邮编：310018
原产地：中国 深圳

© Panasonic Home Appliances (Hangzhou) Co., Ltd. 2015

Panasonic 客户咨询服务中心：
400-810-0781

Panasonic 官方网站：<http://panasonic.cn>

V01ZKQ00R
C0315-1035
发行：2015年3月
中国印刷

