

## 使用说明书 真空吸尘器（家用型）

符合国家标准：GB4706.1 - 2005 GB4706.7 - 2004  
GB4343.1 - 2003 GB17625.1 - 2003

型号 **MC-UL362**

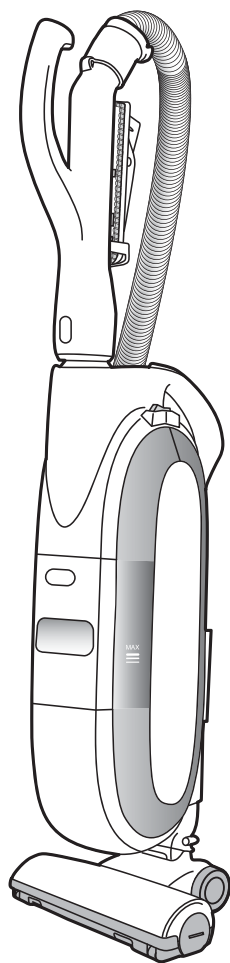

### 妥善使用, 有效节电

本产品有一根电源软线，如有损坏，  
必须由松下特约维修中心或专业人员维修，  
以免造成危险

衷心感谢您购买本公司的真空吸尘器。  
使用产品前请详细阅读本使用说明书，以便正确操作、延长使用寿命。  
特别是在使用前请务必仔细阅读【安全注意事项】（第2~4页）。  
阅读后，请妥善保管本说明书，以便随时查阅。

安全注意事项	2
使用前	5
· 为了延长使用寿命，希望您能遵守的事项	
· 保护装置	
确认并组装附属品	7
各部的名称和功能	8
良好的吸尘方法	10
垃圾的清除方法	12
维护保养的方法	14
故障的判断	17
规格	18

在  
使用  
之前

使用  
方法

需要  
时

# 安全注意事项

请务必遵守

■ 为避免危及使用者或他人的人身安全以及造成财产损失，请务必遵守以下安全注意事项。

无视标志内容而错误操作所产生的危害以及损害程度如下区分并说明。



## 警告

该标志表示“可能造成人员重伤或死亡”。



## 注意

该标志表示“可能造成人身伤害或财物损失”。

■ 希望遵守的内容，其种类用下图图示来区分说明。（以下是本说明书中所使用图示例子之一。）



此类图示表示不能做（禁止）的内容。



此类图示表示必须执行（强制）的内容。



## 警告



### 请勿吸可燃物或在火源处附近吸尘

（例如请勿吸入墨粉、煤油、汽油、稀释剂、未熄灭的烟头等物）

以免造成爆炸或火灾。



### 请勿擅自拆卸、 修理、改造本吸尘器

禁止拆卸

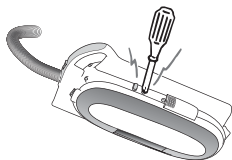

以免引起着火、工作异常而导致受伤。  
修理时，请咨询销售店。



### 请勿水洗或在浴室中使用

禁止淋水



以免触电。

# 警告



## 请勿损坏电源线和电源插头

(请勿卷入吸嘴的旋转部；请勿损坏、改造以及接近热器具；请勿过度弯曲、扭转、拉伸或重物重压)

以免在损伤的状态使用而导致触电、短路、火灾。

● 电源线或插头的修理请咨询销售店。

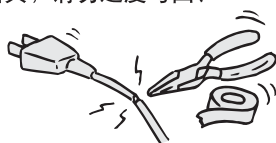

## 请单独使用额定电压为交流220V的插座

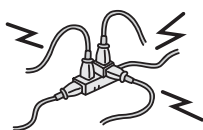

以免与其它电器并用因发热而导致火灾。



禁止湿手

## 请勿用湿手插拔电源插头

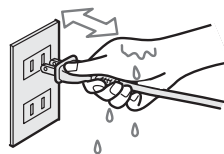

以免触电。



## 维护保养以及检修时，请务必拔掉插头

拔掉电源插头

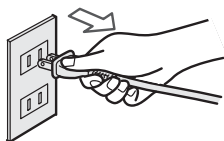

以免触电、受伤。



## 电源插头请务必插入到底

插到底部

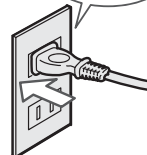

以免插入不完全引起触电、发热而导致火灾。

● 请勿使用受损的插头或松动的插座。



## 请定期清除电源插头上的灰尘等脏物



以免插头上积存灰尘后因湿气等而导致绝缘不良、火灾。  
请拔掉插头，用干布擦拭。

# 安全注意事项

请务必遵守

## 注意



请勿拿着伸缩手柄搬运吸尘器。  
伸缩手柄在伸展的状态时，  
请勿竖立本体进行保管

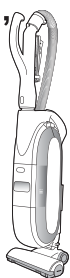

以免本体落下、翻倒  
而导致受伤或地板表面损伤。



请勿接近火源

禁止烟火

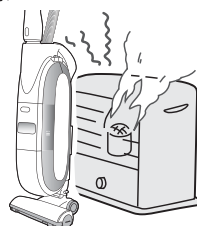

以免本体变形而导致短路、着火。



请先关闭电源开关，  
再插入电源插头

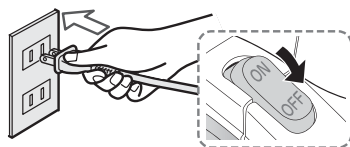

以免马达运转的反作用力使  
本体翻倒而导致受伤或地板表面损伤。



拔掉电源插头时，  
请务必握住插头

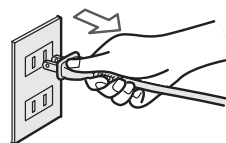

以免触电、短路而导致着火。



卷回电源线时，  
请握住电源插头再按收线按钮

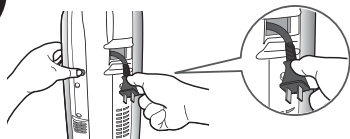

以免被插头击中而导致受伤或被插片烫伤。  
●吸尘器运转刚结束时，插头的插片会很烫。



不使用时，  
请拔掉电源插头

拔掉电源  
插头

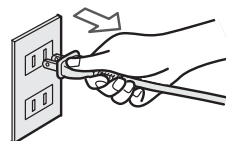

以免受伤、烫伤、或因绝缘劣化而导致触电、  
漏电、火灾。



使用伸缩手柄时，  
请握住本体上的提手再进行吸尘

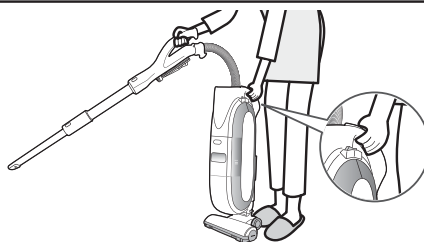

以免本体翻倒而导致受伤或地板表面损伤。



# 使用前

## 为了延长使用寿命，希望您能遵守的事项

本吸尘器为家用型吸尘器，  
请勿用于工业用途或吸尘以外的用途。

### 请勿吸入以下之类的物体

- 除湿剂 · 大量的粉状物（灭火器的粉末等）
- 附着了宠物等的排泄物之类的垃圾 · 水或其它液体
- 易堵塞软管的长筒袜等大的物体
- 湿的垃圾 · 玻璃 · 别针 · 针 · 牙签
- 长绳 · 地毯的穗边等



以免造成故障。

### 请勿吸入大的垃圾或请勿在垃圾超过“MAX”指示线后继续吸尘

吸入糖纸或餐巾纸等大的垃圾时或垃圾超过“MAX”指示线后仍继续吸尘时，  
会堵塞吸气通路、地面吸嘴。请事先清除掉大的垃圾后再吸尘。  
另外，请在垃圾超过“MAX”指示线之前清除掉垃圾。

请用卫生筷等除去堵塞的垃圾。

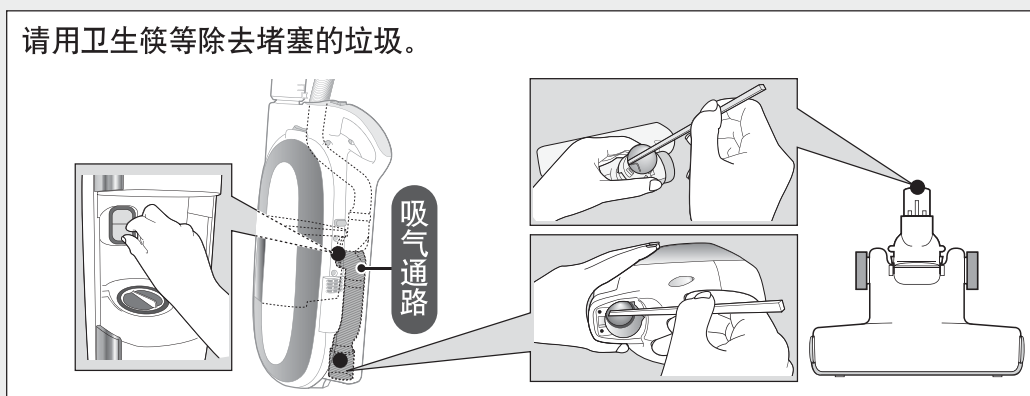

### 请小心使用软管

以免软管破损。  
请确认软管是否破裂、损伤。

### 请勿堵塞排气口

以免过热而导致本体变形。

### 吸入口被堵时，请勿长时间运转。

以免过热而导致本体变形。

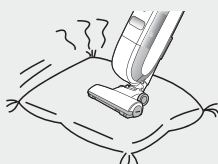

# 使用前

## 保护装置

按下列方法使用时，保护装置将会启动而使本体停止，不能运转。

下列状态持续进行时，为了防止本体中的马达过热，吸尘器将会自动停止运转。

集尘盒的垃圾超过  
“MAX” 指示线后，  
仍连续运转时

吸入口被堵后，  
仍长时间运转时

吸嘴、软管内  
堵塞了垃圾时

解决方法

关闭电源开关，并拔掉电源插头

清除集尘盒中的垃圾，  
并维护保养过滤网  
( 参看第12~15页)

清除吸嘴、  
软管内的垃圾  
( 参看第5页)

请等待大约5~30分钟（根据周围温度不同，等待时间也可能不同），马达冷却后，保护装置将解除，吸尘器就能再次使用。

# 确认并组装附属品

## 附属品

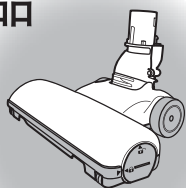

地面吸嘴

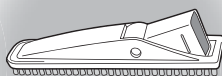

处处净吸嘴

※插在支撑部

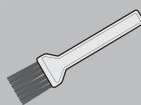

清洁用刷子

※放置于集尘盒上



备用过滤网  
(海绵过滤网)

## 按 1 ~ 2 的顺序进行组装

### 1 连接本体和地面吸嘴

- 确实可靠地插入直到发出“咔哒”的声音为止

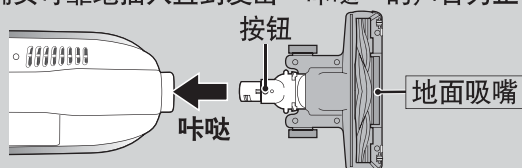

脱卸时，  
按住按钮的同时向外拔出

### 2 安装伸缩手柄

- 拿住提手，确实可靠地插入伸缩手柄，直到发出“咔哒”的声音为止

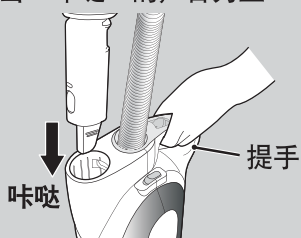

脱卸时，  
① 按住手柄脱卸按钮  
② 同时沿箭头方向笔直地拔出

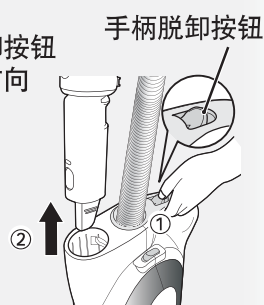

### 处处净吸嘴的安放方法（购买时插在支撑部）

- ① 将处处净吸嘴插入支撑部
- ② 然后压向本体侧

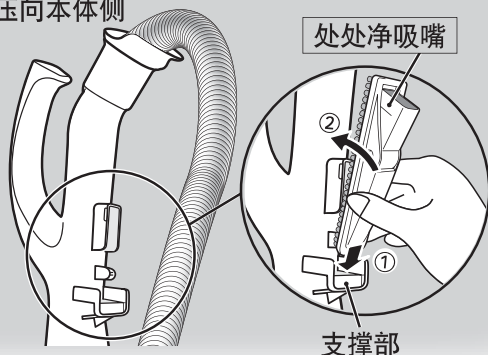

脱卸时，  
① 将处处净吸嘴掰向自己一侧  
② 然后向上拔起

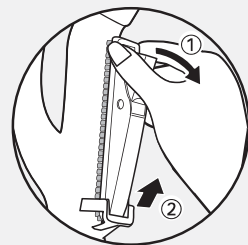

# 各部的名称和功能

软管

穿绳孔

(☞ 参看第11页)

手柄伸缩按钮

(☞ 参看第10页)

拉伸时，  
请一边按住手柄伸缩按钮，  
一边拉伸。

收缩时，  
请一边按住手柄伸缩按钮，  
一边收回。

电源开关

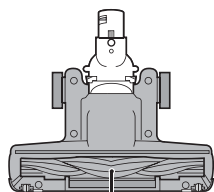

旋转部

地面吸嘴

(负离子吸嘴)

内置于地面吸嘴中的“负离子发生器”  
与旋转部相互摩擦，从而产生负离子。

伸缩手柄（缝隙吸嘴部）  
（便利巧把手）

伸缩手柄的前端采用缝隙吸嘴的形状。

(☞ 参看第10页)

吸嘴部伸缩按钮

拉伸时，请拉伸其前端直到发出  
“咔哒”的声音。

收缩时，  
请一边按住吸嘴部  
伸缩按钮，  
一边收缩。

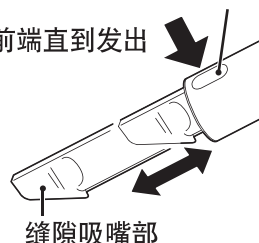

缝隙吸嘴部

请将处处净吸嘴确实可靠地  
插入缝隙吸嘴部。

处处净吸嘴

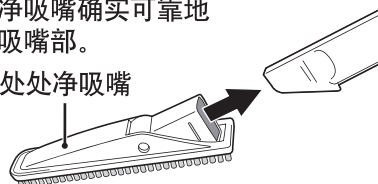

“MAX”指示线

(☞ 参看第12页)

“MAX”指示线表示应该清除  
垃圾的标准线。

垃圾在集尘盒中并不是均匀堆积的，  
因此请取出集尘盒来确认垃圾的容量。  
沙子等容易堵塞的垃圾，  
即使吸入很少量也会降低吸力，  
因此请尽早清除垃圾，  
并维护保养集尘盒与前过滤网。  
(☞ 参看第12~15页)

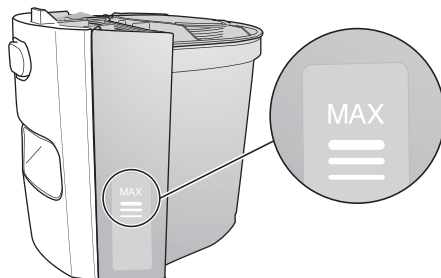

为了安全起见，地面吸嘴从地面浮起时，  
旋转部将停止旋转。  
运转本体，地面吸嘴放置于地面时，  
旋转部将会旋转。

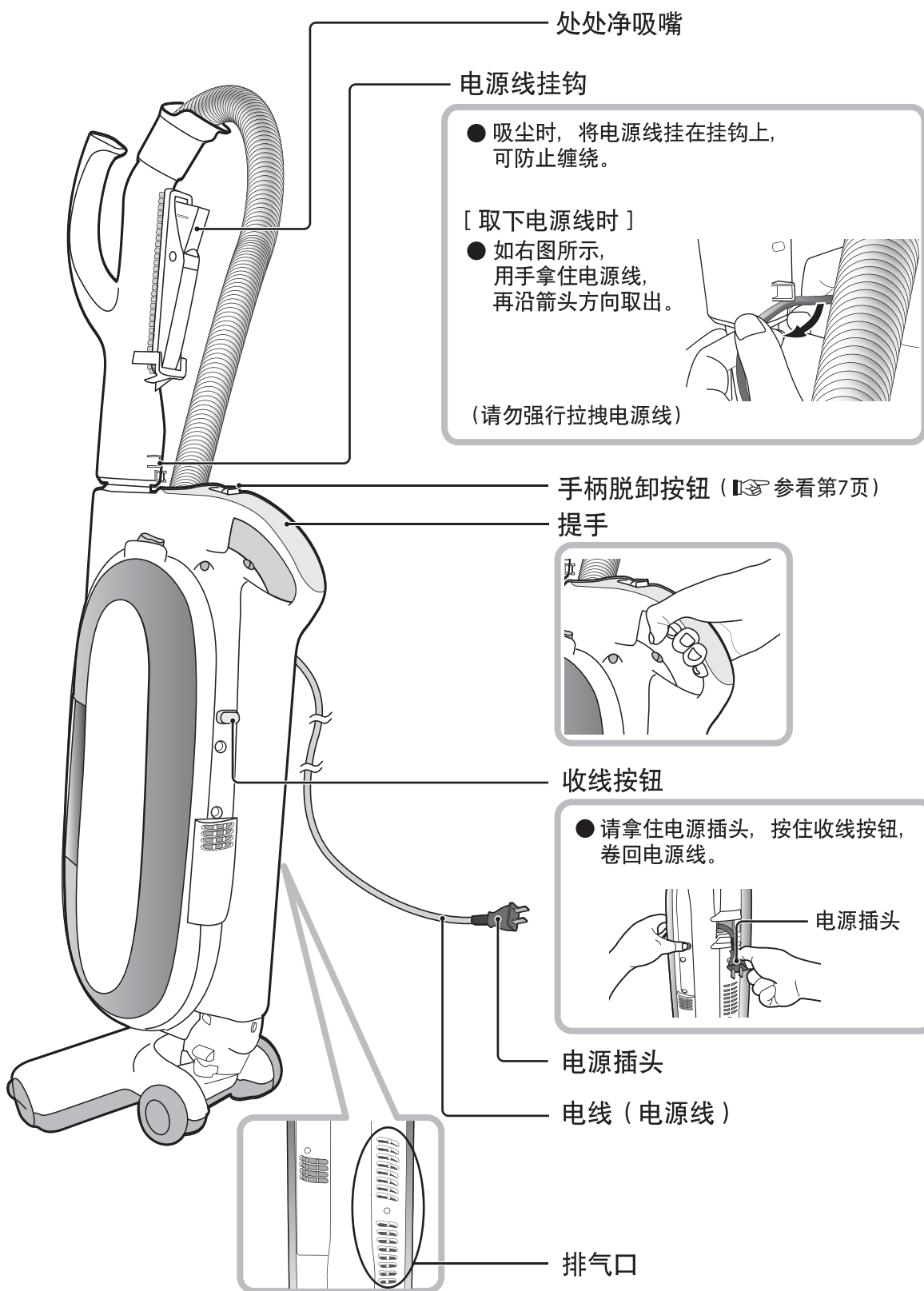

处处净吸嘴

电源线挂钩

- 吸尘时，将电源线挂在挂钩上，可防止缠绕。

[ 取下电源线时 ]

- 如右图所示，用手拿住电源线，再沿箭头方向取出。

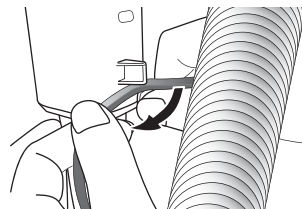

(请勿强行拉拽电源线)

手柄拆卸按钮 (☞ 参看第7页)

提手

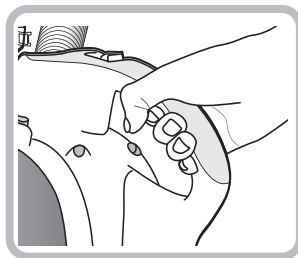

收线按钮

- 请拿住电源插头，按住收线按钮，卷回电源线。

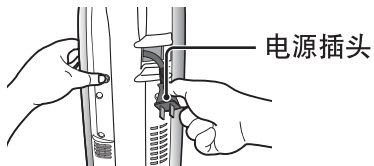

电源插头

电源插头

电线 (电源线)

排气口

# 良好的吸尘方法

## 地面吸嘴

请将本体倾斜后，再运转。

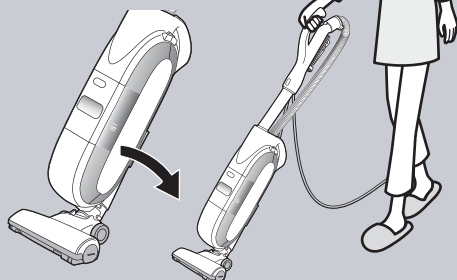

- 清扫地毯、地板时，请使用地面吸嘴。

为了彻底清除垃圾，请轻轻地、慢慢地移动地面吸嘴，切勿用力。

手柄伸缩按钮

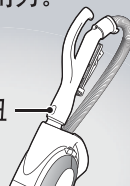

通过手柄伸缩按钮使手柄在收缩、伸长的状态下，也能使用吸尘器。

### 告知

- 吸尘时，如果用力向地面按压地面吸嘴，地面吸嘴的轮子、起毛布、毛刷将与地面产生摩擦，则可能划伤地板。如果轮子、起毛布、毛刷产生磨损，请咨询购买时的销售店。
- 本体直立运转时所发出的“嘘”音不属于异常现象。

起毛布

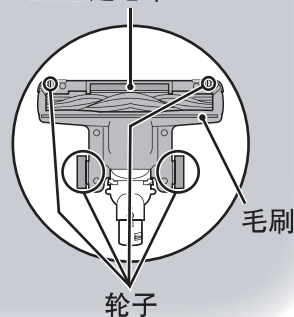

## 缝隙吸嘴部 (伸缩手柄)

- 清扫窗框、沙发、家具等的缝隙、房间的角落、地板的连接处等地方时，请使用伸缩手柄。

请轻轻地、慢慢地移动伸缩手柄，切勿用力按压。

## 处处净吸嘴

- 清扫楼梯、家具底下、缝隙处等地方时，请使用处处净吸嘴。

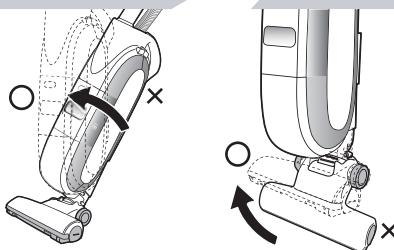

请按上图所示位置放置吸尘器。地面吸嘴下垂或本体倾斜时，吸力将会减弱。

### 请求

- 为了防止划伤，请勿用于清扫钢琴等具有光泽的地方。

## 吸尘结束后

为了防止翻倒，可以用绳子穿过穿绳孔，挂上市售的挂钩上进行保管。

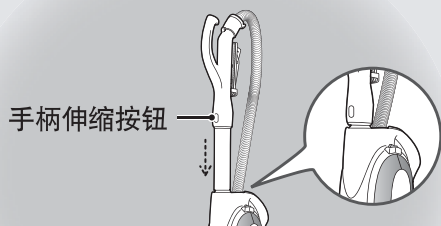

### 请求

保管时，请务必将收缩手柄收缩起来。  
如果伸缩手柄是伸展的状态，  
请按住手柄伸缩按钮将其收缩起来。

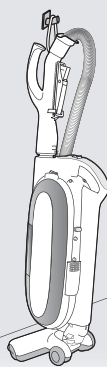

## 使用餐巾纸 . . .

装上餐巾纸，可减少海绵过滤网、无纺布过滤网的污渍附着，  
从而减少维护保养。装上餐巾纸后，吸力将会比通常状态下更早减弱。  
请尽早更换餐巾纸。

**1** 取下集尘盒 (☞ 参看第12~15页)

**2** 装上餐巾纸

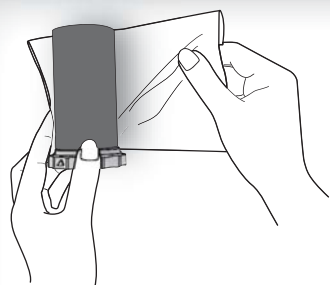

① 将餐巾纸卷在海绵过滤网上

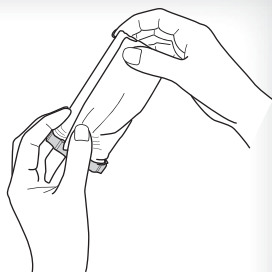

② 确实可靠地装在格状过滤网上

### 请求

- 请使用市售的2层重叠的餐巾纸  
(面积大小约为195mm x 230mm)

**3** 装回原处 (☞ 参看第15页)



# 垃圾的清除方法

## 集尘盒中的垃圾

请在超过"MAX"指示线之前清除。(请参考第8页)

■ 清除垃圾之前，请先关闭电源开关，拔掉电源插头

1

### 取下集尘盒

- 握住本体的提手，按住集尘盒脱卸按钮，同时将集尘盒拉向自己，从本体上取下。

集尘盒  
脱卸按钮

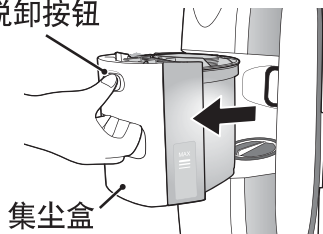

2

### 清除垃圾

- 将盖部沿箭头方向拉出，再倒掉垃圾

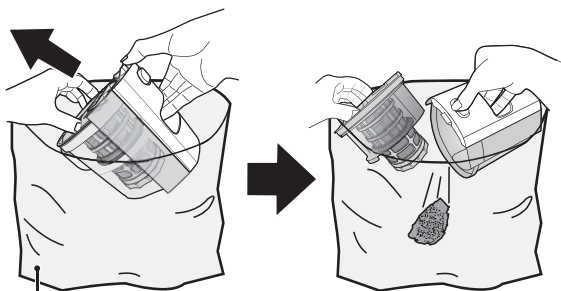

垃圾难以倒出时，  
请轻轻敲打或振动  
集尘杯的侧面。

#### 请求

- 为了防止垃圾洒落出来，取集尘盒时，请勿将集尘盒的吸气口朝下。



#### 请求

- 由于垃圾可能洒落出来，因此请放在大垃圾袋等物的里面，再打开盖部倒掉垃圾。
- 沙子等容易堵塞的垃圾，即使数量很少时，也请尽早清除掉。

### < 集尘盒的构造 >

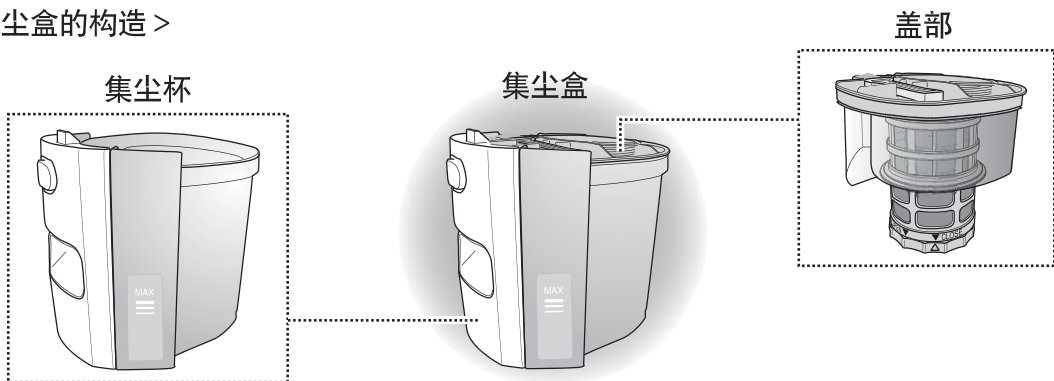



# 防止垃圾堵塞过滤网、本体和吸嘴。

3

盖部的维护保养

清洁用刷子

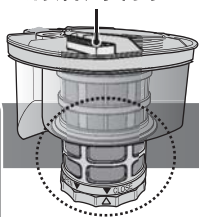

的网眼部分所附着的垃圾以及细小的灰尘请用清洁用刷子清除

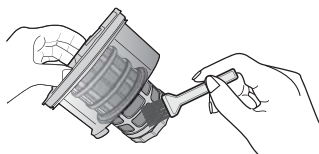

察看旋风盒，当格状过滤网上附着垃圾时，请进行细致的维护保养（ 参看第14·15页）

4

集尘盒的安装

- 将盖部安装在集尘杯上（请确认方向）

安装方向

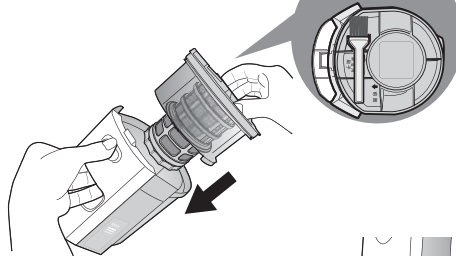

- 安装时，请握住本体提手，将集尘盒推向本体，直到发出“咔哒”的声音

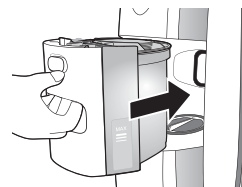

请求

- 请勿用力按压网眼部分。（以免网眼部分破裂）

旋风盒

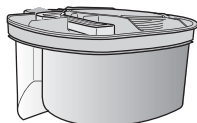

无纺布过滤网

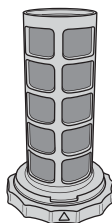

格状过滤网

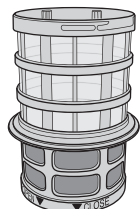

海绵过滤网

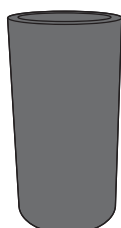

前过滤网

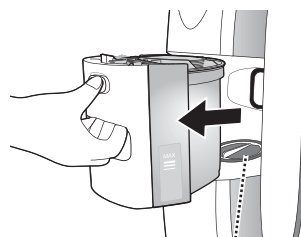

使用方法

# 维护保养的方法

■ 维护保养时，请先关闭电源开关，拔掉电源插头。

## 细致的维护保养

当吸力变弱时  
或  
每月1次左右

每次清除垃圾时，  
如果同时也进行细致的维护保养，  
可防止吸力下降。

## 对污渍在意时或 垃圾难以清除时的 维护保养

过滤网看起来很干净，  
但也可能会有堵塞的情况

### ▶ 脱卸方法

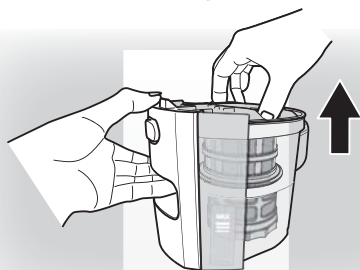

① 沿箭头方向向外拉出

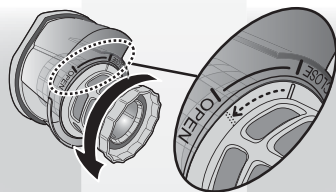

② 将“|”对准“| OPEN”，再取出

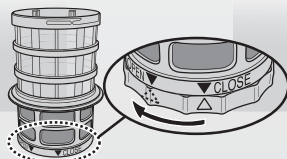

③ 将“△”对准“OPEN ▼”，再取出

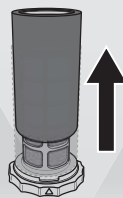

④ 向上拔起

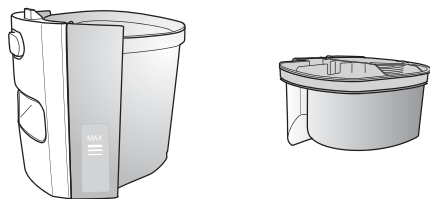

● 清除垃圾后，再用水清洗

水洗后，请充分干燥集尘盒。  
(干燥不充分就使用时，  
可能会产生异味或造成堵塞)

## ►► 维护保养的方法

使用清洁用刷子来清除垃圾



轻轻敲打使垃圾、细小的灰尘等掉落

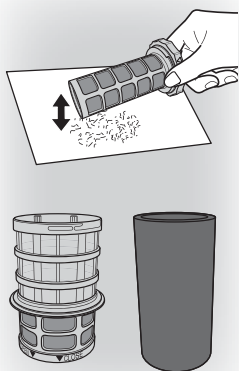

## ►►► 安装方法

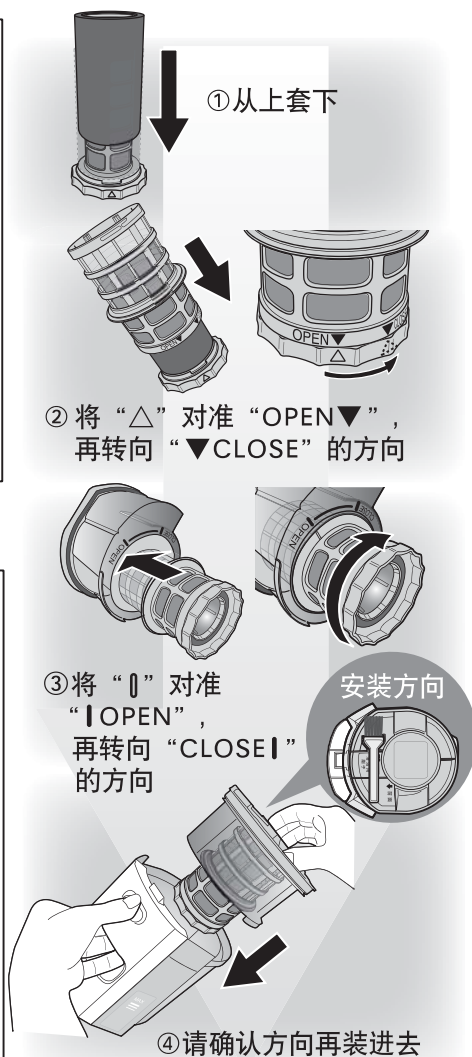

## ► 前过滤网的脱卸方法

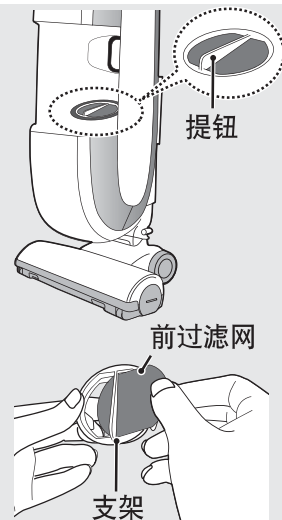

- ① 握住提钮将其从本体中取下
- ② 从支架上取出前过滤网

轻轻敲打使垃圾、细小的灰尘等掉落

装入到支架后再装入本体中

前过滤网

● 没有上下、正反的区别限制

### 告知

- 随着吸尘次数的增加，集尘盒的透明度会降低，但这种现象不会影响其性能。

### 请求

- 请勿使用洗洁剂、漂白剂、汽油、稀释剂、酒精等物。另外，也请勿使用吹风机等的热风来进行干燥。（以免造成裂痕、变色、变形、故障等）
- 使用化学抹布时，请按照其说明书进行操作。

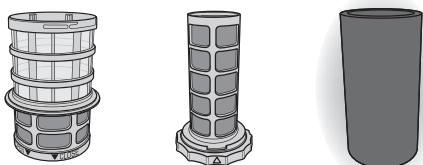

### 备用过滤网（海绵过滤网）

为了海绵过滤网在水洗干燥时仍能使用吸尘器，除了装在本体上的一个海绵过滤网之外，还附送1个以备替换。

# 维护保养的方法

■ 维护保养时，请先关闭电源开关，拔掉电源插头。

## 地面吸嘴

请清除掉轮子、旋转部、起毛布、毛刷中的垃圾。

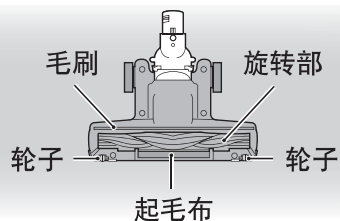
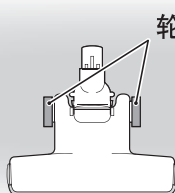

请取出旋转部、并清除掉垃圾

### 打开毛刷盖

- ① 将钥匙头等物放在螺钉槽中，再向左侧旋转，使“”对准▶印
- ② 打开毛刷盖

### 取出旋转部

### 清除垃圾

- ① 清除掉旋转部中轴承所插入的凹部处的垃圾
- ② 缠绕在旋转部中的垃圾用剪刀等剪掉后再清除。
- ③ 旋转部用水清洗后，用干燥的布塞入旋转部擦干水气，再置于阴凉处充分风干（干燥不充分就使用时，可能会产生异味或造成堵塞）

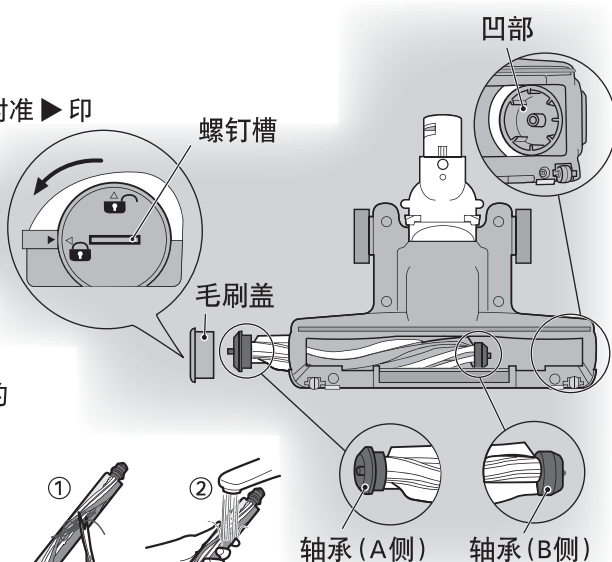

### 如原样装回

※如上图所示，从轴承（B侧）插入。

- ① 将毛刷盖上的“”对准▶印，将钥匙头等物放在螺钉槽中，再向右旋转，使“”对准▶印

## 本体 · 附属品

请用浸湿再绞干的柔软的布来擦拭。

### 请求

- 冷却孔中附着垃圾时，请用牙刷等刷掉垃圾。（以免导致变形、故障）
- 请勿使用洗洁剂、漂白剂、汽油、稀释剂、酒精等物。另外，也请勿使用吹风机等的热风来进行干燥。（以免造成裂痕、变色、变形、故障等）
- 使用化学抹布时，请按照其说明书进行操作。
- 请勿用水清洗地面吸嘴。（以免发生故障）

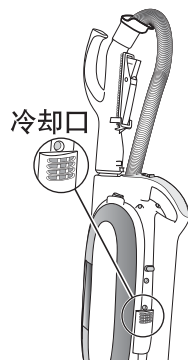

# 故障的判断

■ 在委托修理前，请根据下表核对症状。

发生这种情况时	检查之处和处理方法	页码
不运转	<ul style="list-style-type: none"> <li>● 电源插头是否完全插入插座？ → 请将电源插头确实可靠地插入插座中。</li> </ul>	—
从地面吸嘴开始吸力减弱	<ul style="list-style-type: none"> <li>● 垃圾是否装满了？ → 请清除掉垃圾。</li> </ul>	12·13
	<ul style="list-style-type: none"> <li>● 集尘盒内、前过滤网是否堵塞了？ → 请对集尘盒内、前过滤网进行维护保养。</li> </ul>	14·15
	<ul style="list-style-type: none"> <li>● 伸缩手柄是否确实可靠地插入了？ → 请确实可靠地插入直到发出“咔哒”声为止。</li> </ul>	7
	<ul style="list-style-type: none"> <li>● 吸嘴至集尘盒之间的吸气通路是否被垃圾堵塞了？ → 请清除掉堵塞的垃圾。</li> </ul>	5
从缝隙吸嘴部开始吸力减弱	<ul style="list-style-type: none"> <li>● 伸缩手柄、软管是否堵塞了？ → 请清除掉堵塞的垃圾。</li> </ul>	—
	<ul style="list-style-type: none"> <li>● 地面吸嘴是否下垂了？ → 请放好地面吸嘴。</li> </ul>	10
	<ul style="list-style-type: none"> <li>● 本体是否倾斜了？ → 请竖起本体。</li> </ul>	10
地面吸嘴的旋转部不旋转	<ul style="list-style-type: none"> <li>● 旋转部是否卡到异物了？ → 请清除掉异物。</li> </ul>	16
	<ul style="list-style-type: none"> <li>● 毛很长的地毯、地毯的种类不同，可能引起旋转部的旋转变慢或不旋转。</li> </ul>	—
运转中止	<ul style="list-style-type: none"> <li>● 保护装置是否启动了？ → 请待保护装置解除后再使用。</li> </ul>	6
电源线不能全部回卷 电源线不能拉出	<ul style="list-style-type: none"> <li>● 电源线是否只卷在一边？ → 请拉出2~3m左右，再次回卷。</li> </ul>	—
	<ul style="list-style-type: none"> <li>● 电源线是否缠绕了？ → 请勿强行拉拽，应按住收线按钮，同时反复进行“回卷”、“拉出”操作。</li> </ul>	—
本体散发出异味	<ul style="list-style-type: none"> <li>● 根据垃圾的种类不同，可能会产生异味。 → 请清除掉垃圾，并对集尘盒和过滤网进行维护、保养。</li> </ul>	12~15

确认之后  
异常仍存在时

请带上产品（本体、软管、地面吸嘴），并带上保修证前往销售店修理，切勿自行修理。

# 规格

型号	MC-UL362
额定电压	220 V ~
额定频率	50 Hz
额定功率	720 W
尺寸	(使用时) 250 × 291 × 1036 (mm) (收纳时) 250 × 291 × 856 (mm)
净重	3.7 kg (含地面吸嘴)
运转时噪音	64 dB
集尘容量	0.8 L
电源线长度	5 m
附属品	地面吸嘴 ..... 1 个 处处净吸嘴 ..... 1 个 清洁用刷子 ..... 1 个 备用过滤网 ..... 1 个 (海绵过滤网)



松下电化住宅设备机器（杭州）有限公司

Panasonic Home Appliances (Hangzhou) Co.,Ltd

浙江省杭州市杭州经济技术开发区松乔路2号

邮编: 310018

© 2006 Panasonic Home Appliances(Hangzhou) Co.,Ltd. All Rights Reserved.

网址: <http://panasonic.cn>

松下电器顾客咨询服务中心免费电话: 800-810-0781

手机/小灵通/未开通800业务地区: 400-810-0781

V01Z45000