

## 使用说明书

### 充电式真空吸尘器（家用型）

符合国家标准：GB 4706.1-2005 GB 4706.7-2014  
GB 4343.1-2018 GB 17625.1-2012

L7 Pro

型号 MC-WDD05

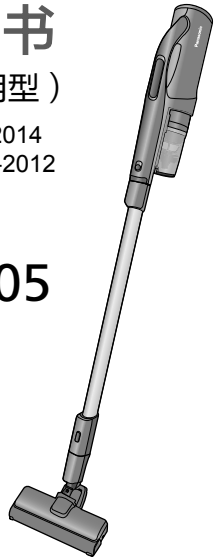

内含保修证

衷心感谢您购买本公司的充电式真空吸尘器。

- 本说明书的插图形状、颜色可能与实物有所不同，请您以购买的实物为准。
- 充电及使用本产品前请仔细阅读本使用说明书，以便正确操作，延长使用寿命。
- 特别是在使用前请务必仔细阅读【**安全注意事项**】（第2~3页）。
- 阅读后，请妥善保管本使用说明书，以便随时查阅。 **保留备用**

### 目次

目次	页码
安全注意事项 .....	2
使用上的请求 .....	4
各部位名称 .....	5
· 请确认附属品	
充电 .....	6
<hr/>	
吸尘 .....	8
维护保养 .....	10
<hr/>	
故障的判断 .....	14
产品废弃 .....	16
保修证 .....	17
规格 .....	19

使用前

使用·维护保养

困惑时

# 安全注意事项

请务必遵守

为防止造成人身伤害、财产损失，请务必遵守以下安全注意事项。

■ 因错误操作所产生的危害以及损害程度如下区分说明。



## 危险

表示如不可避免，则将会导致死亡或严重伤害的某种紧急危害情况。



## 警告

表示如不可避免，则可能导致死亡或严重伤害的某种潜在危害情况。



## 注意

表示如不可避免，则可能导致轻微或中度伤害的某种潜在危害情况。

■ 希望遵守的内容，其种类按下图图示区分说明。



表示“不能做（禁止）”的内容。



表示“必须执行（强制）”的内容。



## 危险

### 为了防止受伤等…

充电电池



请勿错误操作（以免发热、着火、破裂等）

- 本吸尘器内置有专用充电电池，请勿用于其他产品  
→为电池充电时，仅可使用 AVV61V-U8 专用可拆式电源适配器充电
- 请勿使用非专用电池充电
- 请勿投入火中或加热
- 请勿用钉子扎、冲击，请勿擅自拆卸、修理、改造等
- 请勿用金属等接触接插端子而使其短路
- 请勿在火源附近或炎热天气下等高温环境充电、使用、放置



## 警告

### 为了防止火灾、烫伤、触电等…

本体·附属品



请勿吸入火种或可燃物  
（以免造成爆炸或火灾）

烟蒂、打印墨粉、  
汽油、稀释剂等



电源适配器插头或电源线  
损坏时，请勿使用  
（以免因发热、起火造成火灾）



请勿碰触旋转部  
（以免夹住手指导致受伤，或因  
保护装置动作而温度升高导致烫伤）

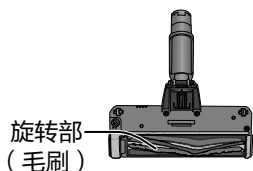

### 请勿错误操作

- 请勿水洗  
（可水洗的附属品、零部件除外）
- 请勿用湿手插拔电源适配器插头  
（以免触电）
- 请勿在浴室等潮湿环境中使用
- 请勿损伤电源线或电源适配器插头；请勿强行加工、弯曲、扭曲、拉伸或置于高温处、将重物放在上面或捆成一束  
（以免造成触电、短路、火灾）  
→损伤需修理时，请咨询 Panasonic 客户咨询服务中心。



## 警告 为了防止火灾、烫伤、触电等…

电池·本体



电池漏液不小心进入眼睛时，请立即用清水冲洗（切勿用手揉擦）

（以免失明）

→请立刻前往医院就医



应照看好儿童，确保他们不玩耍本产品

（以免造成火灾、触电或受伤等）



正确使用电源适配器

- 本电源适配器仅适用于室内并谨防雨淋（以免触电、着火等）
- 本电源适配器仅限于对本吸尘器充电（以免触电、着火、发热、电池漏液等）
- 电源适配器插头请务必插入到底  
（以免插入松动的插座或未完全插入而造成触电或因发热而导致火灾）
- 请务必在插座或配线器具的额定值范围内使用，请务必使用交流电 220 V  
（以免与其它电器并用超过额定值，因发热而导致火灾）
- 维护保养时请务必拔掉电源适配器插头（以免触电）
- 长期不使用时，请拔掉电源适配器插头  
（以免因绝缘劣化而导致触电、漏电、火灾等）
- 请用干布定期清除电源适配器插头、各端子（第 5 页）等上的灰尘  
（以免电源适配器插头、端子上积存灰尘后因湿气而导致绝缘不良、火灾）



本产品不适合供下列人士（包括孩童）使用：身体官能或心智能力退化者，或是经验与使用知识缺乏者，除非有负责他们安全的人员在旁监督或指导，方可使用。



发生异常、故障时，请立刻停止使用，关闭吸尘器（使用时）；  
拔掉电源适配器插头（充电时）

（以免造成冒烟、着火或触电）

异常及故障例：无法运转、异常音、异常发热、烧焦的气味等

→请立刻前往就近的 Panasonic 认定服务店进行检查、维修。



## 注意 为了防止着火、受伤等…

电池·本体·附属品



请勿错误操作

- 地面吸嘴等不可向左右方向过度拉拽（以免划伤地板表面）
- 地面吸嘴等底侧各部品磨损时，请勿使用（以免划伤地板表面）  
→磨损时，请咨询 Panasonic 客户咨询服务中心。
- 各端子（第 5 页）等的接触点处请勿放入金属类（以免触电）
- 拔掉电源适配器插头时，请勿拉拽电源线（以免触电、短路而导致着火）



请勿接近火源、热源，并避免阳光直射

（以免造成火灾或变形）



电池漏液不小心沾到身体或衣服时，请立即用清水冲洗

（以免皮肤发炎或受伤）

- 请立刻前往医院就医



请收纳、保管于干净、干燥的地方

（以免电池受潮而导致发热、着火或触电）

# 使用上的请求

## 为了延长使用寿命

本吸尘器为家用型吸尘器，请勿用于工业用途或吸尘以外的用途

- 请勿吸入以下物体（以免造成故障或产生异味）
  - 大量的粉状物（建筑垃圾、灭火器的粉末等）
  - 附着了宠物排泄物之类的垃圾
  - 玻璃、别针、针、牙签
  - 除湿剂
  - 水或其它液体
  - 湿的垃圾
  - 地毯的穗边等
  - 长绳
  - 容易堵塞吸入口的物体（长筒袜等）
- 有大量沙子、宠物砂、小石等物的场所请勿使用（以免造成故障）
- 请勿直接用本体或延长管的前端口吸尘（以免磨损前端口）  
→请使用地面吸嘴
- 请勿堵塞排气口（以免过热而导致变形）
- 吸入口被堵时，请勿长时间运转（以免过热而导致变形）
- 请勿随意拨弄充电端子（以免接触不良）
- 请勿在极热或极冷的环境下使用（以免机身内充电电池无法正常工作）  
→建议在 0℃～40℃的环境下使用（充电请在 5℃～35℃内）

## 为了防止马达过热（保护装置）

下列状态下仍持续运转时，保护装置将会启动，本体或吸嘴将会自动停止运转，防止马达过热、损坏。  
（第 14 页）

- 集尘盒内积满垃圾时
- 吸嘴、延长管、吸入口被堵塞时
- 正常工作中，旋转部（毛刷）卡住时
- 旋转部缠绕异物

# 各部位名称

请确认附属品

 表示附属品

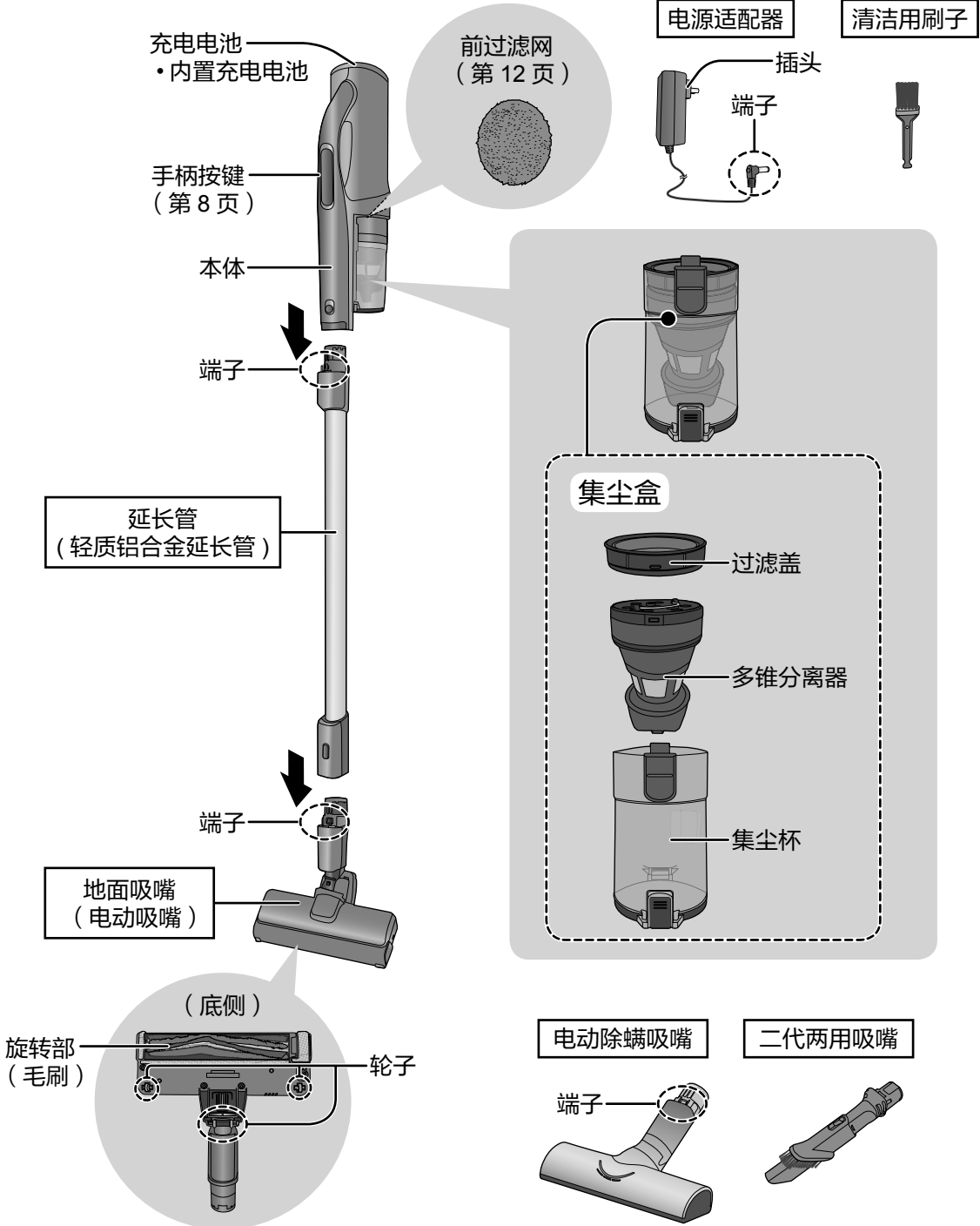

# 充电



您购买吸尘器时，电池并未充满，因此使用前请务必先充电（充满电约需 2 小时 ~ 3.5 小时）

## 为了延长电池使用寿命

- 超过 1 个月不使用时，请充满电，拔掉电源适配器插头后保存，且半年至少充电 1 次。
- 为避免影响电池寿命，使用时因电量耗尽而自动停止时，请勿尝试再次启动，也请勿放置不管，以免电池过度放电。  
→ 每次使用后请务必充电
- 请在 5 °C ~ 35 °C 的室温下充电。（为避免使用时间变短或充电时间变长，请勿在温度过低处或阳光直射等高温处充电）

## 告知

- 吸尘器运转状态下，插上电源适配器进行充电时，会自动停止运转，转换成充电模式。
- 充电时本体、电源适配器的温度会升高，此为正常现象，并非异常。
- 充电时间、使用时间会因电池温度、使用状态等而发生变化。
- 充电途中虽可取下吸尘器使用，但使用时间会比充满电时要短一些。

## 请求

- 初次使用或时隔半年以上再用时，电池可能因过度放电而导致电池电量减少。  
→ 使用前请务必充电
- 电源适配器插入电源后，即使不充电也会消耗 0.5 W 的电力。  
→ 长期不使用时，为了节电请拔掉电源适配器插头
- 为避免充电对电视机、电话等产生干扰（如产生杂音等），充电时请距离电视机、电话等 1 m 以上。

选择房间角落等不易碰到的地方，平稳地横放于地面上进行充电。

- 充电时充电提示灯开始呼吸灯明暗变化，充满后自动熄灭。

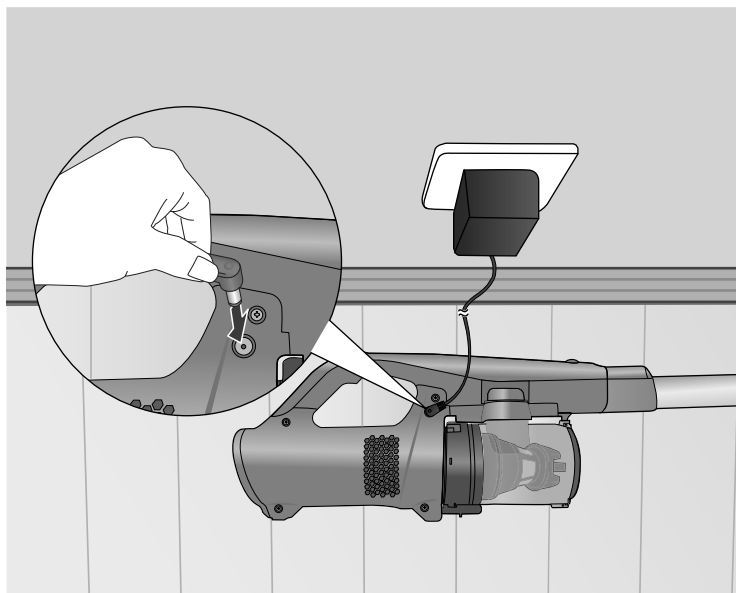

- 如图电源适配器端子插入本体充电接点到底
- 拔端子时，请勿拉扯电源线（以免断线）  
→请拿着端子 L 处拔出

### ■ 充电状态的确认方法



呼吸灯（蓝色）

**充电中**

根据周围温度、使用时间等使用条件不同，电池的温度会发生变化。电池温度很高时，将自动待机至温度适宜充电后再重新充电，因此充电时间将会变长。（最长约 5 小时）

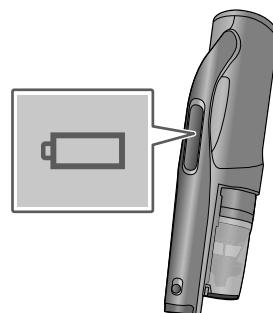

熄灭

**充电结束**

充电结束，熄灭。

- 快速闪烁（间隔约 0.3 秒）时表示发生异常。详细请参考“故障的判断”（第 14 页）

# 吸尘

## 1 开始



### ■ 变换吸力大小时

**标准：**标准吸力，  
吸力弱于“自动”  
(默认模式)

每按一次  
相互转换

**自动：**根据垃圾量  
自动调节吸力

- **强劲：**长按  2秒，  
以最强的吸力运转  
(再按则转换为标准模式)

## 2 结束



### ■ 充电提示灯

- 低电量时闪烁提示  
(这种状态下关闭电源时仍会  
闪烁几下，提醒及时充电)
- 完全没电时，自动关闭电源后  
或再启动时也会闪烁几下，  
提醒及时充电
- 充电时呼吸灯提示
- 异常时，快速闪烁

### ■ 微尘感知灯

直观显示肉眼不易看到的垃圾  
(角质、皮屑、螨虫等)

熄灭 亮灯 闪烁 快速闪烁  
←—————→  
干净 垃圾很多

### 请求

- 使用时轻轻移动地面吸嘴，切勿用力下压。  
(以免地面受损)
- 为了防止划伤，请勿用于清扫钢琴等具有光泽的地方。



# 不同的场所，选择不同的吸嘴

地板、地毯等  
地面吸嘴

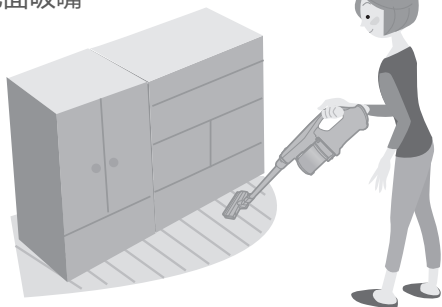

汽车内、桌子、书架、沙发等  
二代两用吸嘴

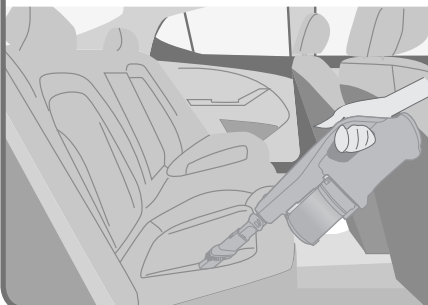

家具间的缝隙等  
二代两用吸嘴



窗台、移门等的沟槽  
二代两用吸嘴



棉被、被褥等  
电动除螨吸嘴

(清洁时，在棉被、被褥等的里外，沿前后方向轻轻滑动吸嘴。若感觉阻力较大，吸嘴很难滑动时，可换成标准模式)

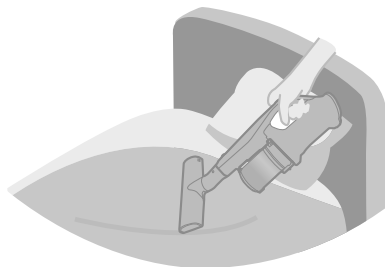

## ■ 二代两用吸嘴怎么用？

### 拉出方法

- 沿箭头拉至发出“咔哒”一声

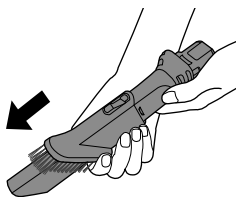

### 收回方法

- 按住按钮同时收回

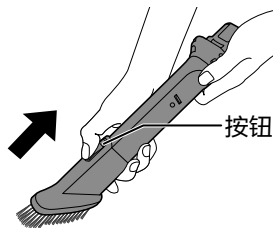

# 维护保养

- 清理垃圾或维护保养前，请从插座中拔出电源适配器插头。

当集尘盒中垃圾积至刻度线或吸力减弱时，请及时清理垃圾，并进行维护保养。



## 告知

- 微尘感知灯与充电提示灯同时闪烁（此时吸力减弱）时，请及时清理垃圾，并进行维护保养。
- 由于垃圾可能不会均匀地积存在集尘盒中，请直接确认垃圾积存情况。
- 为了防止吸力下降，吸入沙子等容易堵塞的垃圾，即使量很少也请尽早清除，并对集尘盒进行维护保养。
- 对新地毯等吸尘时，由于吸入地毯浮毛，集尘盒会更快积满。（随着吸尘次数的增加，会慢慢减少吸入地毯浮毛）

## 集尘盒

### 1 取下集尘盒

如图按下集尘盒脱卸按钮，取下集尘盒

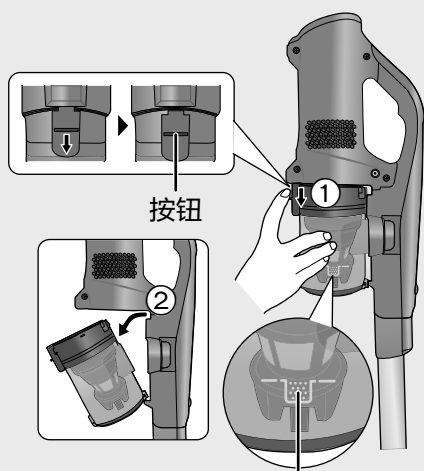

垃圾积至刻度线时，请及时清理。

- 打开集尘盒时请勿如图放置，以免吸气口朝下垃圾泄漏。

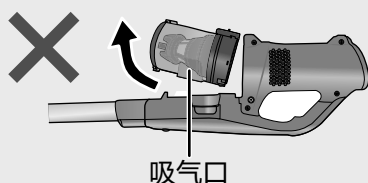

### 2 清理垃圾

#### 1 取出过滤盖



#### 2 按照图示方向微微转动，取出多锥分离器



沿着槽口，旋转提出多锥分离器。

感觉较脏时或吸力减弱时

每月 1 次左右

请求 (仅针对可水洗部品)

- 请勿使用洗涤剂、漂白剂、稀释剂、酒精等物。  
(以免造成裂痕、变色)
- 置于通风良好的地方大约 24 小时, 使其完全干燥。  
(以免产生异味或造成堵塞)
- 请勿使用吹风机等热风进行干燥。  
(以免造成故障)
- 若将未完全干燥的部品装回本体, 可能会导致故障。

建议

- 建议每次吸尘之后就马上清除垃圾, 并进行**细致的维护保养**。如此既可防止垃圾产生异味, 又可防止集尘盒内各部附着细微易堵的垃圾 (如尘土、棉被中的棉尘等) 而导致吸力减弱。

3

装回原样

1 装回多锥分离器、过滤盖

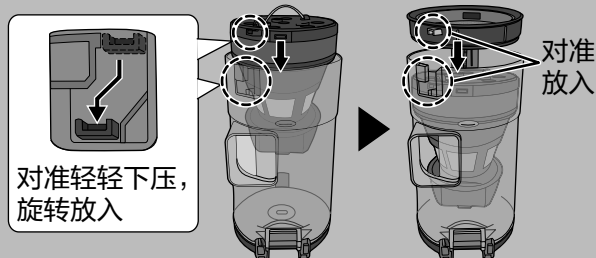

2 装回本体



- 集尘盒若未安装到位, 将无法吸入垃圾。

3 清除掉垃圾



4 轻轻拍打过滤盖, 拍落垃圾

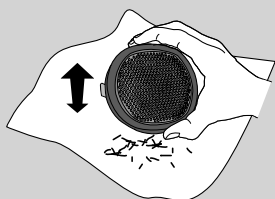

细致的维护保养

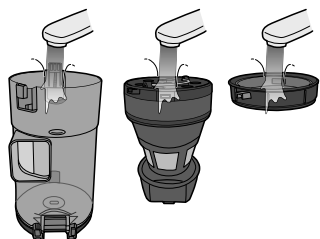

- 水洗后请充分晾干, 再装回原样

使用·维护保养

# 维护保养

感觉较脏时或吸力减弱时

每月 1 次左右

## 集尘盒（续）

- 无需取下集尘盒，下压集尘盒底部的按钮可以实现一键开盖倒垃圾



- ① 使用二代两用吸嘴对准多锥分离器底部，插入
- ② 按箭头方向转动，底部松动后，左右微微松动，取下多锥分离器底部

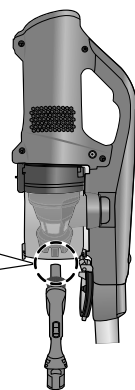
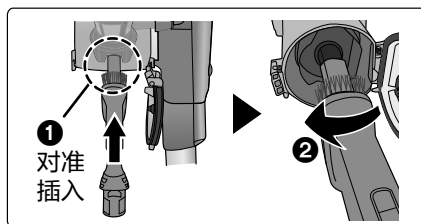

## 传感器部

- 微尘感知灯异常（第 15 页）时，可能是本体内部的传感器部（2 处）附着垃圾、灰尘了，请进行维护保养。

- 请用柔软干燥的布从前端伸入擦拭附着的垃圾、灰尘等



不可水洗

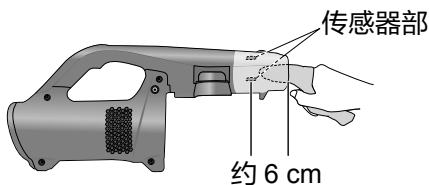

## 前过滤网

- 轻轻拍打使垃圾、灰尘等掉落，或轻轻水洗，再充分干燥。



- 清洁干净后请勿漏装前过滤网

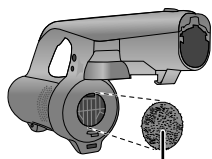

## 本体、延长管等

- 使用拧干的柔软湿布擦拭污渍、灰尘等。



不可水洗

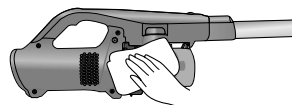

## 端子部

- 使用干布擦拭端子部上的垃圾



不可水洗



电源适配器端子

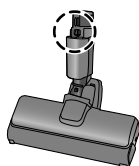

地面吸嘴端子

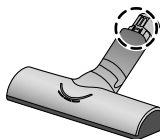

电动除螨吸嘴

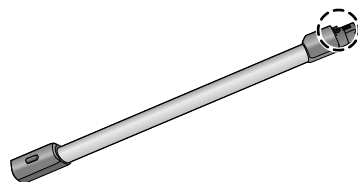

延长管端子



# 注意

- 维护保养吸嘴时，请从插座中拔出电源适配器插头，并取下吸嘴。（以免受伤）

## 请求 仅针对可水洗部品

- 水洗后…
  - 甩干水分，并使其充分干燥（以免产生异味或造成堵塞）
  - 请勿使用吹风机等热风进行干燥（以免变形造成故障）
  - 若将未完全干燥的部品装回本体，可能会导致故障
- 请勿使用洗涤剂、漂白剂、稀释剂、酒精等物（以免造成裂痕、变色等）

## 地面吸嘴（电动吸嘴）

### ● 清除 ○ 部的垃圾

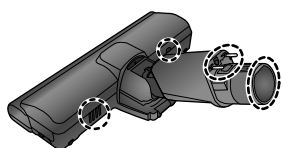

（底侧）

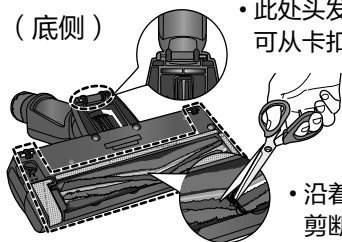

● 此处头发缠绕时，可从卡扣取出滚轴

● 沿着沟槽，用剪刀剪断缠绕的垃圾



不可水洗

【旋转部（毛刷）除外】

### ● 用水清洗旋转部（毛刷）时

① 如图滑动，使“▲”至“🔒”

毛刷盖

④ 拉出

② 拿着凸起打开并稍向前推，取下毛刷盖

⑤ 脱开皮带

③ 抬起旋转部（毛刷）

⑥ 清除 ● 部的垃圾，用水清洗旋转部（毛刷）

● 水洗后，请充分干燥

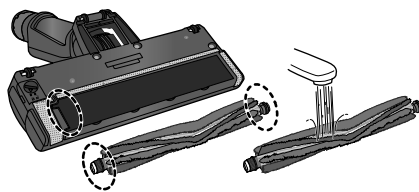

### ● 装回原样

⑤ 使“▲”至“🔒”

③ 下压毛刷

① 装上皮带

④ 将毛刷盖中的孔卡入卡爪中

② 装入 A 端

● 装入时，A 端方形轴承面与地面吸嘴底面保持平行方向

## 电动除螨吸嘴

### ● 清除 ○ 部的垃圾



不可水洗

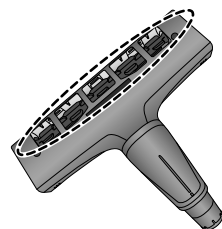

# 故障的判断

在委托修理之前，请先确认以下项目。

	发生这种情况时	检查之处和处理方法
充电	充电提示灯不会出现呼吸灯	<ul style="list-style-type: none"> <li>● 电源适配器两端是否都插好了？</li> </ul>
	充电提示灯不熄灭	<ul style="list-style-type: none"> <li>● 如果充电 12 小时以上，呼吸灯还不熄灭，可能是吸尘器发生故障或电池寿命到了。</li> <li>→请咨询 Panasonic 客户咨询服务中心</li> </ul>
	充电提示灯快速闪烁	<ul style="list-style-type: none"> <li>● 拔掉电源适配器插头等待 10 分钟后再重新插入电源。若仍快速闪烁，请咨询 Panasonic 客户咨询服务中心。</li> </ul>
	充电后，运转时间还是很短	<ul style="list-style-type: none"> <li>● 充电场所的温度是否过高或过低？ →请在 5℃ ~ 35℃ 的室温下充电</li> <li>● 夏天等高温环境下产品刚用完就立刻充电，可能会因电池温度过高而暂停充电，自行待机冷却。 →电池冷却后会自动充电，请充电至充电提示灯熄灭</li> <li>● 电池是否寿命终结？ →请更换电池（前往就近的 Panasonic 认定服务店，由专业人员更换）</li> </ul>
运转·吸力	不运转	<ul style="list-style-type: none"> <li>● 电池是否没电了？ →请充电</li> </ul>
	未进行任何操作，但吸力变弱或运转终止	<ul style="list-style-type: none"> <li>● 防止马达或电池过热的保护装置是否启动了？ →① 关闭吸尘器，停止运转 ② 等待 5 分钟 ~ 30 分钟（马达或电池冷却，解除保护装置） ③ 请检查保护装置启动的原因（第 4 页）</li> <li>● 集尘盒内是否积满垃圾了？ →请清除垃圾，并进行维护保养（第 10 ~ 11 页）</li> <li>● 吸入口、延长管、吸嘴等是否被堵塞了？ →请清除堵塞物</li> <li>● 地面吸嘴旋转部是否缠绕异物？ →请清除异物（第 13 页）</li> </ul>
	地面吸嘴旋转部不旋转	<ul style="list-style-type: none"> <li>● 旋转部是否缠绕垃圾、绳子等物，是否被堵塞了？（第 13 页）</li> <li>● 打扫毛很长的物体、或不同种类的地毯，或用力按压吸嘴，可能会发生旋转变慢或不旋转的情况。 →不旋转时，请先停止运转再重新开启</li> </ul>
	即使在“强劲”模式，吸力也很弱	<ul style="list-style-type: none"> <li>● 请关闭吸尘器，再重新运转一次。</li> <li>● 延长管、吸嘴等是否堵塞了？</li> <li>● 集尘盒是否堵塞了？ →请清除垃圾，并进行维护保养（第 10 ~ 11 页）</li> </ul>
	运转中吸力变弱	<ul style="list-style-type: none"> <li>● 集尘盒是否正确安装？（第 10 ~ 11 页）</li> <li>● 保护装置是否启动了（第 4 页）？</li> </ul>

发生这种情况时		检查之处和处理方法
异味	排气中发出垃圾的 异味	<ul style="list-style-type: none"> <li>● 吸入气味很重的垃圾后是否一直未清理？ →反复运转仍对气味在意时，请清除垃圾，并进行维护保养（第 10 ~ 11 页）</li> </ul>
	装上集尘盒后， 运转声音变大	<ul style="list-style-type: none"> <li>● 集尘盒是否正确安装？（第 10 ~ 11 页）</li> </ul>
声音	吸尘中，运转声音 发生变化	<ul style="list-style-type: none"> <li>● 自动模式下，吸尘器会根据垃圾量自动调节吸力而导致运转声变化，并非异常。</li> <li>● 延长管、吸嘴、集尘盒、前过滤网是否堵塞？ →请维护保养（第 10 ~ 13 页）</li> </ul>
	启动时，本体可能 发出“滴滴”声 （此时无法运转）	<ul style="list-style-type: none"> <li>● 请再重新运转一次。</li> </ul>
微尘感知灯	明明没有垃圾， 却亮灯（不熄灭）	<ul style="list-style-type: none"> <li>● 传感器部是否附着垃圾了？ →请用柔软干燥的布擦掉传感器上附着的垃圾、灰尘等（第 12 页）</li> </ul>
	明明有垃圾， 却不会亮灯	
	一直不熄灭	<ul style="list-style-type: none"> <li>● 下列情况时，微尘感知灯可能会一直亮着，不会熄灭，并非异常。 <ul style="list-style-type: none"> <li>• 对地毯等吸尘时（因存在较多浮毛）</li> <li>• 对被褥、毛毯等床上用品等吸尘时（可能存在较多角质、皮屑、螨虫等）</li> </ul> </li> <li>→持续吸尘后，浮毛、角质、皮屑、螨虫等垃圾会慢慢减少，灯会慢慢熄灭</li> </ul>
其他	微尘感知灯、充电 提示灯同时动作	<ul style="list-style-type: none"> <li>● 同时亮灯时，是温度异常。 →等待 5 分钟 ~ 30 分钟，并检查保护装置是否启动（第 14 页）</li> <li>● 同时闪烁时，可能是集尘盒、吸嘴、延长管等堵塞了。 →请清除堵塞物（第 10 ~ 13 页）</li> </ul>
确认之后， 异常仍存在时		<ul style="list-style-type: none"> <li>● 切勿自行修理，请带上产品（本体、延长管、地面吸嘴、电源适配器等），并带上保修证前往就近的 Panasonic 认定服务店维修。 ※ 具体地址请咨询 Panasonic 客户咨询服务中心</li> </ul>

# 产品废弃

- 本产品中的充电电池为易耗品。当即使正确充电后，使用时间仍明显变短时，表示电池寿命可能到了。如需购买、更换电池，请咨询 Panasonic 客户咨询服务中心。
- 本产品废弃时请取出电池，并交给官方指定回收站，切勿与一般生活垃圾堆放一起，以免污染环境。

## 请求

- 下图仅限于废弃本产品时参考，并非用于修理。若擅自拆卸修理可能导致充电电池短路故障等。
- 请关闭电源开关，拔下电源适配器插头再取电池。（充电电池若还残存电量时，请先运转吸尘器直至停止）

- 1** 如图所示旋开 2 个螺钉，打开电池仓盖

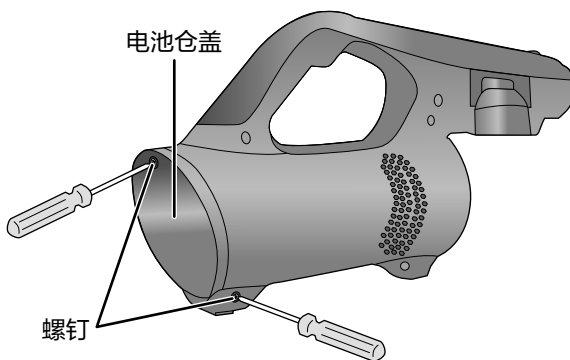

- 2** 如图打开 2 个接插端子，取出电池

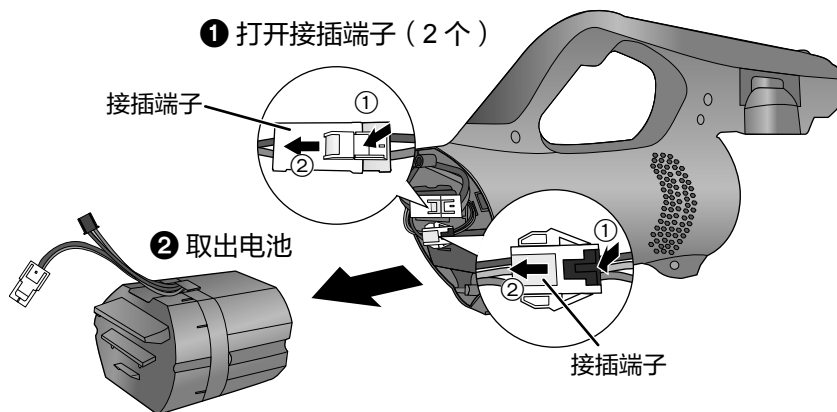



## 保修证

### 保修条款

有关保修期内 Panasonic 商品的保修（无偿修理），从购入之日起开始实施。

1. 保修期内的商品只可在 Panasonic 认定服务店进行保修；保修时，请出示本保修证及购机发票。  
以下两点需特别注意：

- a. 本保修证遗失后不再补发，请妥善保管；
- b. 本保修证仅限于中华人民共和国国内有效（香港、澳门、台湾三地区暂不可使用）。

2. 自购入之日起在以下期间内，在正常使用中发生故障的情况下进行保修。

- a. 整机（除下述 b、c 项外）[ 2 年内 ] 无偿；
- b. 主要部件（本体马达）[ 3 年内 ] 无偿；（充电电池）[ 1 年内 ] 无偿；
- c. 易耗品 [ 清洁用刷子 ] [ 前过滤网 ] [ 过滤盖 ] 有偿提供。

3. 属下列情况之一者，即使在保修期内，也不能以保修对待，但是可以实行收费修理：

- a. 未按商品使用说明书要求使用、维护、保管而造成损坏的；
- b. 因不正确操作、电源不正常、破损（如：摔落等）而造成损坏的；
- c. 不经 Panasonic 认定服务店维修人员拆动造成损坏的；
- d. 不能出示本保修证及有效购机发票的；
- e. 保修证上记录的信息与商品实物标识不符或者涂改的；
- f. 因不可抗力因素（如雷电、地震、火灾、水灾等）造成损坏的。

4. 本保修条款只适用于消费者个人为生活消费需要而购买使用的场合，不适用于经营性等使用。

#### [ 商品信息 ]

商品名称：充电式真空吸尘器

产地：中国 杭州

商品型号：MC-WDD05

制造编号：

[ 保修回执 ] 以下回执是保修的重要依据，请勿自行撕下

商品型号：MC-WDD05

制造编号：

保修结算 4

商品型号：MC-WDD05

制造编号：

保修结算 3

商品型号：MC-WDD05

制造编号：

保修结算 2

商品型号：MC-WDD05

制造编号：

保修结算 1

商品型号：MC-WDD05

制造编号：

促销员留存

[ 销售记录 ] 此处所载信息仅于商品保修时作核对之用，本公司不对该信息进行收集记录。

销售店  
(盖章)

销售日期: \_\_\_\_\_ 发票号码: \_\_\_\_\_  
顾客姓名: \_\_\_\_\_ 联系电话: \_\_\_\_\_  
顾客地址: \_\_\_\_\_ 邮编: \_\_\_\_\_  
销售店名称: \_\_\_\_\_ 销售店电话: \_\_\_\_\_  
销售店地址: \_\_\_\_\_

[ 维修记录 ]

维修店名称: \_\_\_\_\_ 联系电话: \_\_\_\_\_ 送修日: \_\_\_\_\_  
维修店地址: \_\_\_\_\_ 邮编: \_\_\_\_\_  
故障内容: \_\_\_\_\_ 故障原因: \_\_\_\_\_  
维修内容: \_\_\_\_\_  
维修员签字: \_\_\_\_\_ 交验日期: \_\_\_\_\_

维修店名称: \_\_\_\_\_ 联系电话: \_\_\_\_\_ 送修日: \_\_\_\_\_  
维修店地址: \_\_\_\_\_ 邮编: \_\_\_\_\_  
故障内容: \_\_\_\_\_ 故障原因: \_\_\_\_\_  
维修内容: \_\_\_\_\_  
维修员签字: \_\_\_\_\_ 交验日期: \_\_\_\_\_

维修店名称: \_\_\_\_\_ 联系电话: \_\_\_\_\_ 送修日: \_\_\_\_\_  
维修店地址: \_\_\_\_\_ 邮编: \_\_\_\_\_  
故障内容: \_\_\_\_\_ 故障原因: \_\_\_\_\_  
维修内容: \_\_\_\_\_  
维修员签字: \_\_\_\_\_ 交验日期: \_\_\_\_\_

本保修证因含有消费者个人信息，请妥善自行保管。

Panasonic 客户咨询服务中心：4008-811-315

Panasonic 官方网站：http://panasonic.cn

松下家电(中国)有限公司

# 规格

## 规格

型号	MC-WDD05		
集尘容量	0.3 L		
声功率级噪声	标准：74 dB (A) 强劲：80 dB (A)		
尺寸 (长 × 宽 × 高)	约 387 mm × 93 mm × 182 mm (本体)		
重量	1.1 kg (本体)	1.6 kg (含延长管、地面吸嘴)	
额定功率	300 W		
连续使用时间 (20 °C / 充满电、 电池初期)		二代两用吸嘴	地面吸嘴 / 电动除螨吸嘴
	标准	约 30 分	约 20 分
	自动	约 12 分 ~ 18 分	约 11 分 ~ 17 分
	强劲	约 7 分	约 7 分
家庭实际工作时间因地面等的情况不同会有偏差			
充电 电 池	充电电池	可充电式锂离子电池组 (共 5 节)	
	电池参数	18 V $\equiv$ 1650 mAh	
	充电时间	约 2 小时 ~ 3.5 小时 (周围温度 20 °C, 从电量耗尽状态至充满)	
电 源 适 配 器	型号	AVV61V-U8	
	输入	220 V $\sim$ 50 Hz 0.27 A	
	输出	20 V $\equiv$ 0.7 A	
附属品	延长管 (轻质铝合金延长管) (1 根) 电源适配器 (1 个) 清洁用刷子 (1 个)	地面吸嘴 (电动吸嘴) (1 个) 电动除螨吸嘴 (1 个) 二代两用吸嘴 (1 个)	

※ 本吸尘器的电源适配器属于 II 类器具 

■ 产品中有害物质的名称及含量

部品名称	有害物质					
	铅 (Pb)	汞 (Hg)	镉 (Cd)	六价铬 (Cr(VI))	多溴联苯 (PBB)	多溴二苯醚 (PBDE)
外壳部件	○	○	○	○	○	○
内部塑料部件	○	○	○	○	○	○
金属部件	×	○	○	○	○	○
电气元器件及控制部件	×	○	×	○	○	○
充电电池	×	○	○	○	○	○

本表格依据 SJ/T 11364 的规定编制。

○：表示该有害物质在该部件所有均质材料中的含量均在 GB/T 26572 规定的限量要求以下。

×：表示该有害物质至少在该部件的某一均质材料中的含量超出 GB/T 26572 规定的限量要求。

(表中标有“×”的所有部件都符合欧盟 RoHS 指令，或因全球技术发展水平限制而无法实现有害物质的替代)

与产品配套使用的充电电池的环保使用期限为 5 年 

产品上制造编号的含义根据以下示例进行说明

示例 010101-A0：表示该产品 2020 年 1 月制造，生产序列号为 010101

- └─ 生产年份末尾数 (用 0-9 表示，0 为 2020 年，以此类推，9 为 2029 年，10 年为一个循环重复使用)
- └─ 生产月份 (用 A-L 表示，A 为 1 月，以此类推，L 为 12 月，12 个月为一个循环重复使用)
- └─ 生产序列号 (从 010101 开始)

松下家电 (中国) 有限公司  
浙江省杭州经济技术开发区松乔街 2 号  
邮编：310018  
原产地：中国 杭州

Panasonic 客户咨询服务中心：  
4008-811-315

Panasonic 官方网站：<http://panasonic.cn>

© Panasonic Appliances (China) Co., Ltd. 2020



AVV01Z0VGR00  
S0620-0  
发行：2020 年 7 月  
中国印刷