

本说明书用于售后服务参考用
因此未含保修证（第17~18页）的内容，
并且清晰度做了一定的处理

Panasonic®

使用说明书

真空吸尘器（家用型）

符合国家标准：GB4706.1-2005 GB4706.7-2014
GB4343.1-2009 GB17625.1-2012

型号 **MC-WLD57**
MC-WLD51



让打扫变得轻松愉快
扫除高手，
处处干净！

目次	页码
安全注意事项	2
使用上的请求	3
各部位名称	4
• 请确认附属品	
吸尘	6
• 扫除高手，处处干净！	
• 收纳时	
清理垃圾	8
维护保养	10
故障的判断	14
规格	16
保修证	17

使用前

使用时

维护保养时

困惑时

内含保修证

本产品有一根电源线，如有损伤，为了避免危险，必须由制造商、其认定维修店或类似部门的专业人员更换。

衷心感谢您购买本公司的真空吸尘器。
本说明书的插图形状、颜色可能与实物有所不同，请您以购买的实物为准。
使用产品前请仔细阅读本使用说明书，以便正确操作，延长使用寿命。
特别是在使用前请务必仔细阅读【安全注意事项】（第2~3页）。
阅读后，请妥善保管本说明书，以便随时查阅。**保留备用**

安全注意事项

请务必遵守

为防止造成人身伤害、财产损失，请务必遵守以下安全注意事项。

■ 因错误操作所产生的危害以及损害程度如下区分说明。



 **警告** 表示如不避免，则可能导致死亡或严重伤害的某种潜在危害情况。

 **注意** 表示如不避免，则可能导致轻微或中度伤害的某种潜在危害情况。

■ 希望遵守的内容，其种类按下图图示区分说明。

 表示“不能做（禁止）”的内容。

 表示“必须执行（强制）”的内容。

 **为了防止火灾、烫伤、触电等…**  **警告**

请勿吸火种或可燃物等
(以免造成爆炸或火灾)
烟蒂、打印墨粉、汽油、稀释剂等



应照看好儿童，确保他们不玩耍本器具
(以免造成火灾、触电或受伤等)



电源插头或电源线损坏时，请勿使用
(以免因发热、起火而造成火灾)



吸尘中发生停电时，请关闭电源开关，并拔掉电源插头
(以免造成冒烟或着火)



请勿错误操作

- 请勿水洗 (可水洗的附属品、零部件除外)
- 请勿在浴室等潮湿环境中使用
- 请勿用湿手插拔电源插头 (以免触电)
- 请勿擅自拆卸、修理、改造 (以免造成火灾或触电)
- 请勿损伤电源线或电源插头、请勿强行加工、弯曲、扭曲、拉伸或置于高温处、将重物放在上面或捆成一束 (以免造成触电、短路、火灾)
→ 损伤需修理时，请咨询 Panasonic 客户咨询服务中心。(400-810-0781)
- 本器具不能由儿童或有体力、感官或精神缺陷的人或缺乏经验知识的人使用 (除非有负责他们安全的人对其进行监督和指导)

正确使用电源插头

- 插头请务必插入到底 (以免插入松动的插座或未完全插入而造成触电或因发热而导致火灾)
- 请单独使用额定电压为交流 220 V 的插座 (以免与其它电器并用因发热而导致火灾)
- 维护保养时请务必拔掉插头 (以免触电)
- 请用干布定期清除电源插头上的灰尘 (以免插头上积存灰尘后因湿气等而导致绝缘不良、火灾)

发生异常、故障时，请立即停止使用，拔掉电源插头
(以免造成冒烟、着火或触电)

异常及故障例

- 即使打开电源开关，也不会运转
- 拉动电源插头或电源线时，发生时而通电时而断电的情况
- 本体发生变形，异常发热
- 运转中，发出异常声音
- 软管破损
- 发出烧焦的气味
- 运转中，时常停止

• 请立即前往就近的 Panasonic 认定服务店进行检查、维修。

使用上的请求

注意



为了防止着火、
受伤等…

收纳状态下，请勿搬运
吸尘器



(以免延长管等脱落导致
受伤或地板表面损伤)

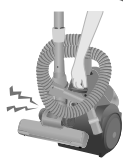

请勿错误操作



• 地面吸嘴在左右
方向不可过度拉拽
(以免划伤地板表面)

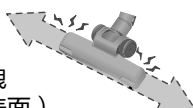

• 地面吸嘴底侧各部品磨损时，请勿使用
(以免划伤地板表面)
→ 磨损时，请咨询 Panasonic 客户咨询服务
中心。(400-810-0781)

• 拔掉电源插头时，请勿拉拽电源线
(以免触电、短路而导致着火)

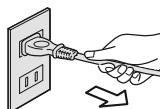

• 请勿拿着软管连接管提起、搬运
本体
(以免本体脱落，导致受伤或地板表面损伤)
→ 请提着提手提起、搬运本体

请勿接近火源、热源，并避免阳
光直射



(以免造成火灾或变形)

正确使用电源线、电源插头等



• 拉出电源线时，请
水平拉出
(以免朝上下方向
拉会与本体摩擦导
致电源线破损而触
电、着火等)

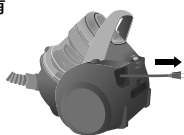

• 收回电源线时，请拿住插头
(以免被插头击中而导致受
伤或被插片烫伤，因为吸尘
器运转刚结束时，插头的插
片会很烫)



• 不使用时，请拔掉电源插头
(以免因绝缘劣化而导致触电、漏电、火灾)

为了延长使用寿命

本吸尘器为家用型吸尘器，请勿用于工业用途或吸尘以
外的用途

■ 请勿吸入以下物体

- (以免造成故障或产生异味)
- 大量的粉状物(建筑垃圾、灭火器的粉末等)
 - 附着了宠物排泄物之类的垃圾
 - 玻璃、别针、针、牙签
 - 除湿剂
 - 水或其它液体
 - 湿的垃圾
 - 地毯的穗边等
 - 长绳
 - 容易堵塞软管的物体(长筒袜等)

■ 请勿直接用软管或
延长管前端口吸尘

(以免磨损前端口)

→ 请使用两用吸嘴等

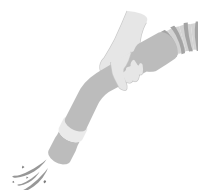

■ 请勿堵塞排气口(本体背面)

(以免过热而导致变形)



■ 吸入口被堵时，请勿

长时间运转

(以免过热而导致变形)

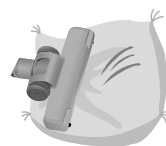

■ 请小心使用软管

(以免软管破损)

■ 搬运时，请握紧提手

(若拿着软管搬运，
可能导致软管破损)

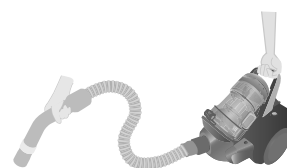

为了防止马达过热(保护装置)

下列状态下仍持续运转时，保护装置将会启动，吸
尘器将会自动停止运转，防止马达过热、损坏。
(第 14 页)

- 集尘盒内积满垃圾时(第 8 页)
- 吸入口被堵塞时
- 软管、延长管、吸嘴内堵塞了垃圾时

各部位名称

请确认附属品

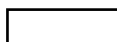
 表示附属品

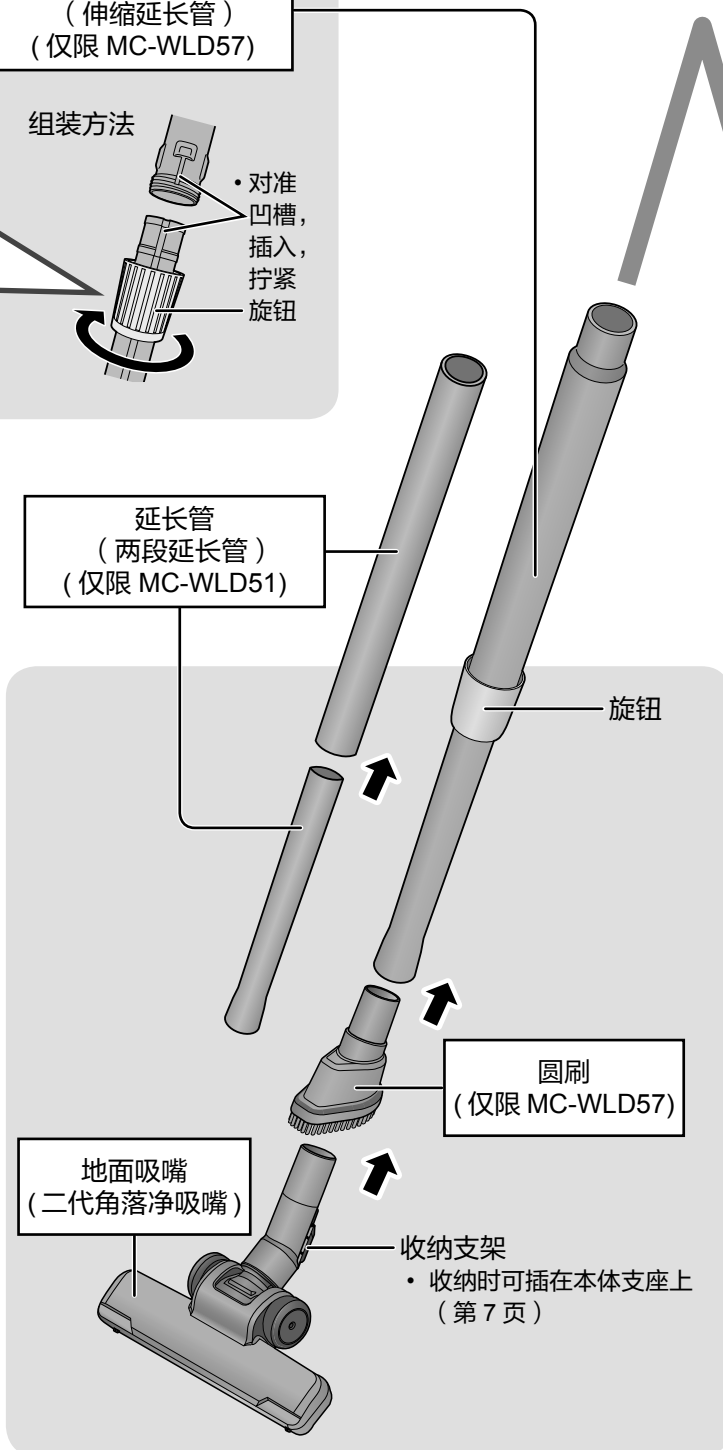
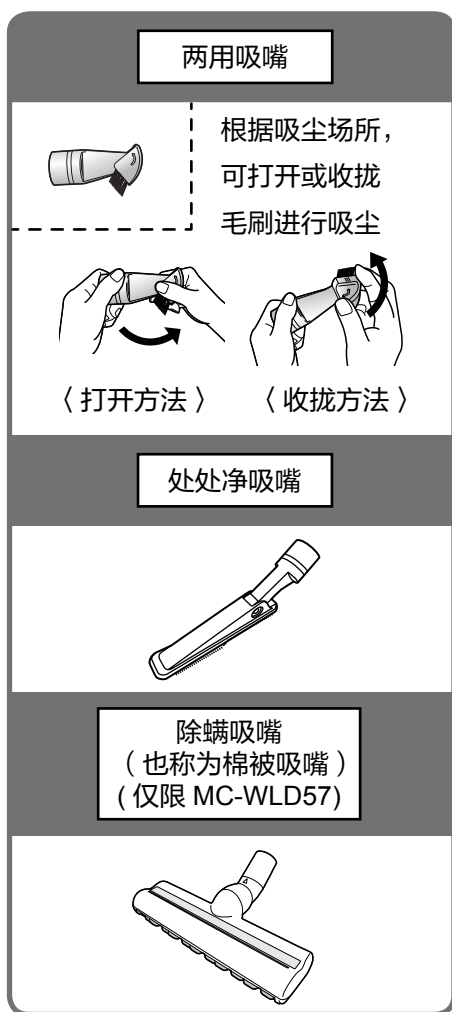
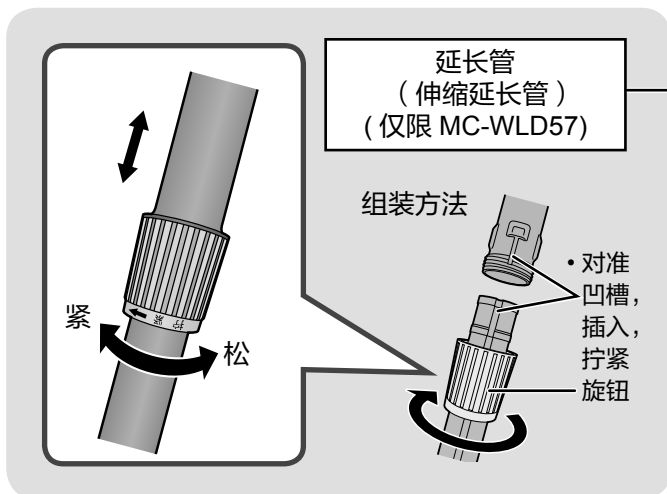

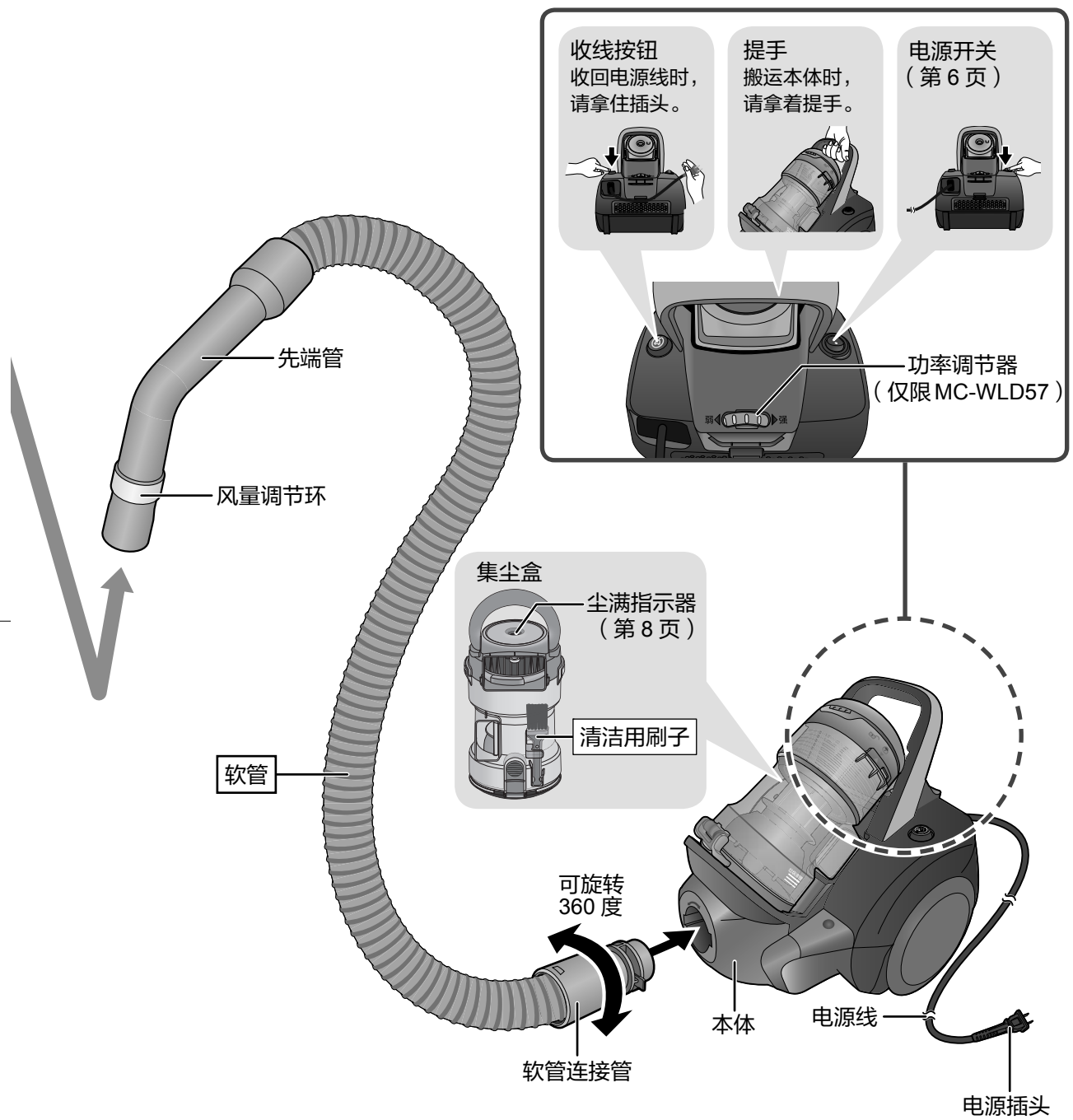

使用前

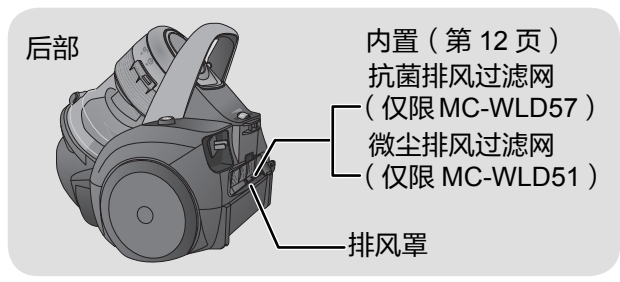

吸尘

请先拉出电源线，插上电源插头

1 开始



2 结束



拔掉插头，收回电源线

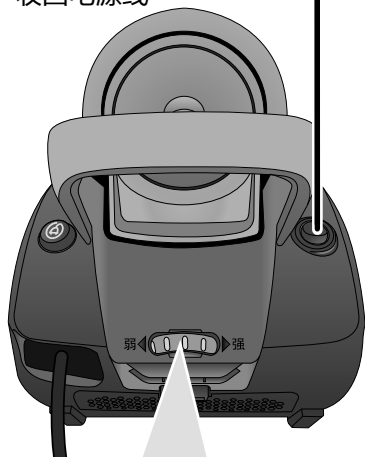

功率调节器（仅限 MC-WLD57）

■ 转动功率调节器，
调节吸力大小

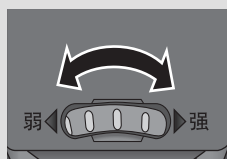

请求

- 为了防止划伤，请勿用于清扫钢琴等具有光泽的地方。

吸尘妙法

轻轻移动地面吸嘴，切勿用力下压。2~3秒钟来回移动一次吸嘴最为理想。

地面吸嘴移动一次的理想长度标准约为使用者身高的一半。

■ 需调节风量大小

转动风量调节环，调节风量孔大小，
可简单控制吸力大小。
对窗帘等吸尘时，可全开风量孔。

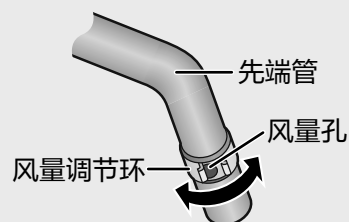

两用吸嘴 / 处处净吸嘴

根据吸尘场所，插入先端管或延长管中

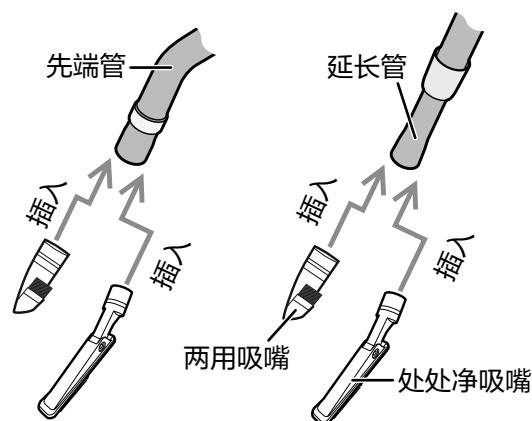

除螨吸嘴 / 圆刷 (仅限 MC-WLD57)

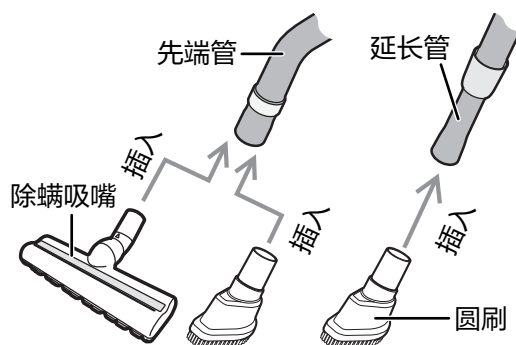

扫除高手，处处干净！

不同的场所，不同的选择…



**天花板或墙壁、
空调表面等高处**

两用吸嘴、
处处净吸嘴、
圆刷（仅限 MC-WLD57）

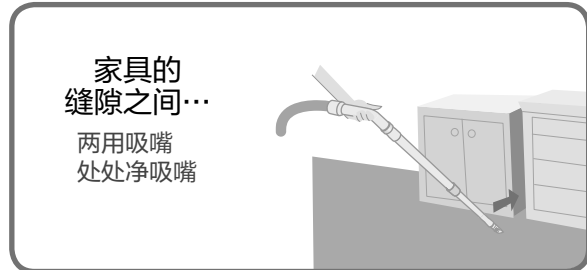

**家具的
缝隙之间…**

两用吸嘴
处处净吸嘴

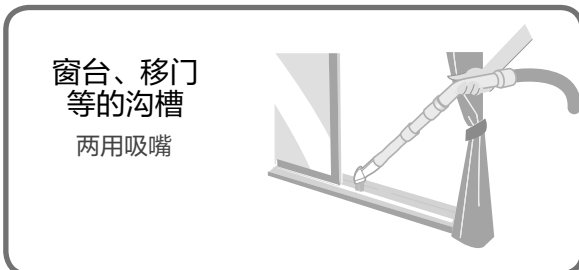

**窗台、移门
等的沟槽**

两用吸嘴



**床底、
沙发下等…**

地面吸嘴



**桌子、橱柜上、
窗帘等**

两用吸嘴、
处处净吸嘴
圆刷（仅限 MC-WLD57）

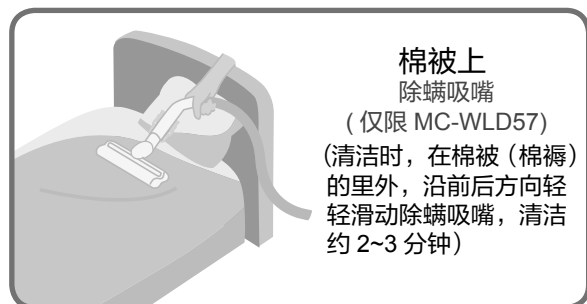

**棉被上
除螨吸嘴**
(仅限 MC-WLD57)
(清洁时，在棉被（棉褥）
的里外，沿前后方向轻
轻滑动除螨吸嘴，清洁
约 2~3 分钟)

收纳时

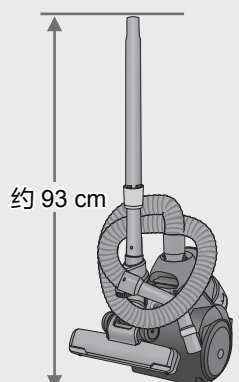

约 93 cm

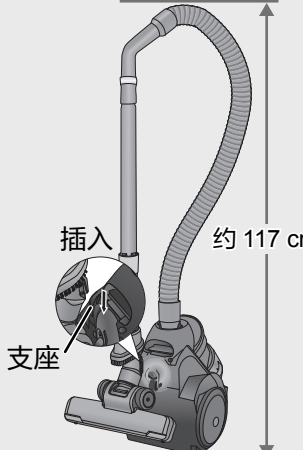

插入
约 117 cm
支座

MC-WLD51

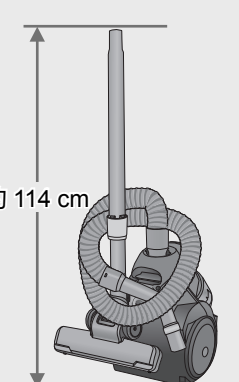

约 114 cm

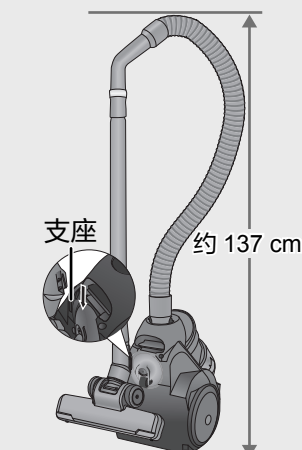

约 137 cm
支座

使用时

清理垃圾



下列情况下，请及时清理垃圾…

垃圾需要清理的标准…

尘满指示器变红了…

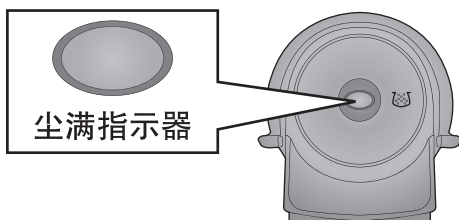

“垃圾清理”指示线

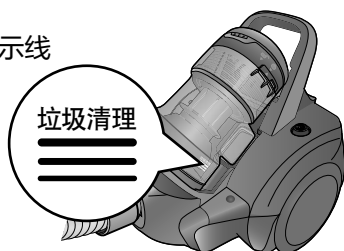

集尘盒内垃圾在超过“垃圾清理”指示线之前清除，可防止各过滤网、吸嘴等被垃圾堵塞。

告知

- 下列情况时，即使垃圾积满，尘满指示器也可能不会变红。
 - 宠物毛或棉状垃圾很多时
(每次吸尘前请确认垃圾积存情况)
- 下列情况时，即使垃圾未积满，尘满指示器也可能变红。
 - 砂土等垃圾很多时
(清除掉垃圾并维护保养各过滤网)
 - 软管、延长管、地面吸嘴中堵塞垃圾时
(清除掉堵塞的垃圾)
 - 使用两用吸嘴等时
(请直接确认垃圾积存情况)
- 对新地毯等吸尘时，由于吸入地毯浮毛，集尘盒会更快积满。
(随着吸尘次数的增加，地毯浮毛会慢慢减少)

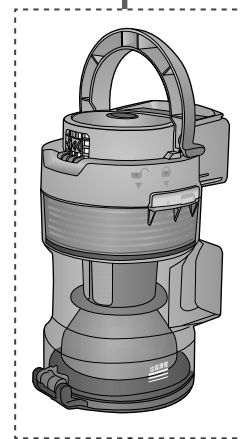
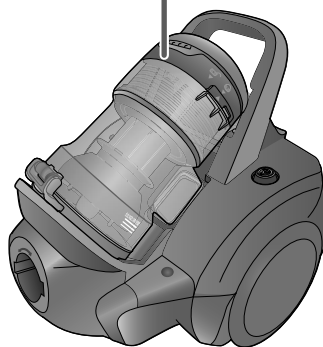

集尘盒

- 随着吸尘次数的增加，集尘盒的透明度会随之降低，但不会影响其性能

清除集尘盒内的垃圾

1 取出集尘盒

1 向上提起拎手

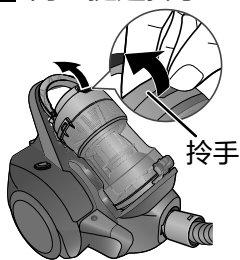

2 提起集尘盒

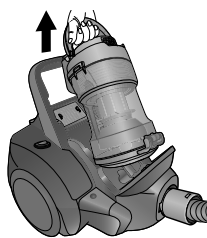

• 本体处于直立状态时请勿取下集尘盒，以免导致垃圾从集尘盒的吸气口部泄漏出来

2 倒掉垃圾，清除附着的垃圾灰尘等

1 按下垃圾清理按钮，倒掉垃圾

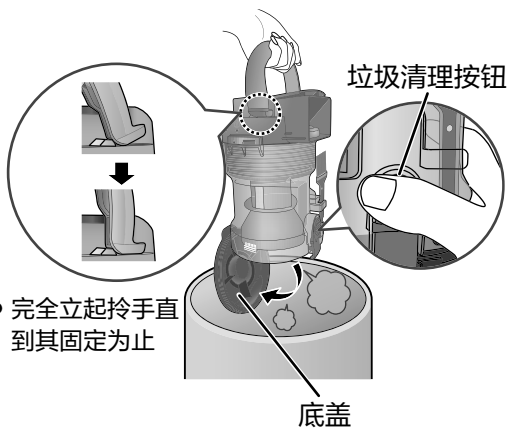

2 使用清洁用刷子清除掉垃圾灰尘等

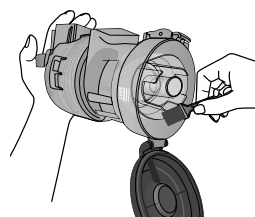

请求

• 缠绕住毛发等难以清除的垃圾时，请对集尘盒进行维护保养（第 10 ~ 11 页）

3 装回集尘盒

1 盖上集尘盒的底盖

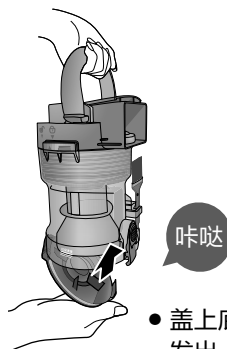

2 将集尘盒装入本体

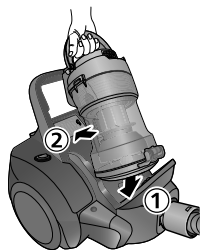

3 拎手两端对准提手卡槽（左右各 1 处）后，下押拎手至原处



• 集尘盒若未安装到位，运转声音会明显变大，且不能吸入垃圾

维护保养时

维护保养

感觉较脏时

吸力减弱时或每月 1 次左右

- 维护保养前，请先关闭电源开关，拔掉电源插头



下列情况时，请进行维护保养...

- 倒掉垃圾后
吸力仍无法恢复时
- 大量吸附下列垃圾时
 - 潮湿的垃圾 • 粉状物 • 尘土
 - 宠物毛 • 沙子 等垃圾
- 尘满指示器变红
或垃圾超过“垃圾清理”指示线
仍继续吸尘时

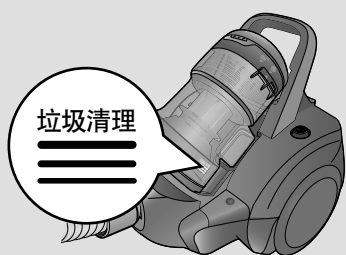
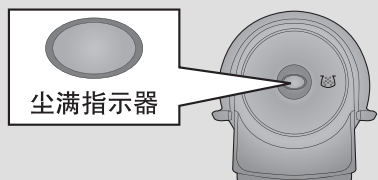

建议

- 建议每次吸尘之后就马上清除垃圾，并进行**细致的维护保养**。如此既可防止垃圾产生异味，又可防止格状过滤网、褶皱过滤网和盖部附着细微易堵的垃圾（如尘土、棉被中的棉尘等）而导致吸力减弱。

脱卸方法

- 1 取出集尘盒，倒掉垃圾（第 8 ~ 9 页）

- 2 ① 如图旋转，使“▲”对准“▼”
② 向上提起盖部

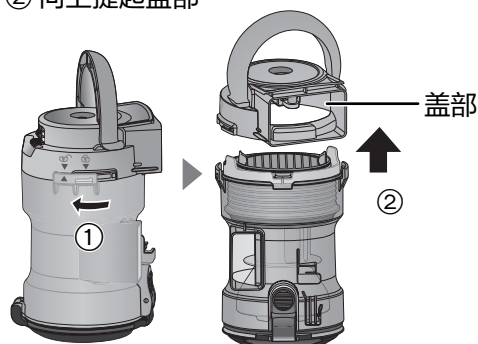

- 3 拿着捏手，取出褶皱过滤网

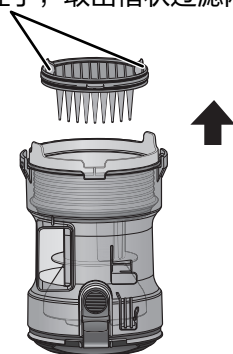

- 4 拿着捏手，取出格状过滤网

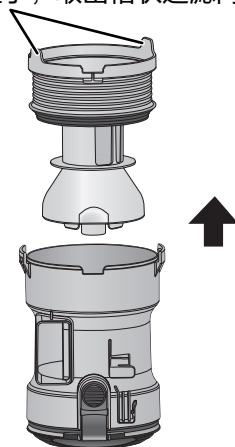

集尘盒

细致的维护保养

格状过滤网

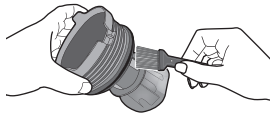

请勿用力按压，
以免过滤网破损

上下轻轻拍打，
拍落垃圾

褶皱过滤网

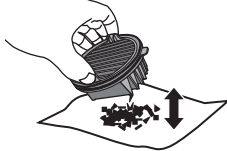

对污渍在意时或垃圾难以清除时也可水洗

可水洗

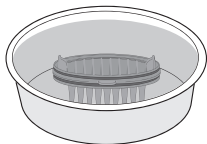
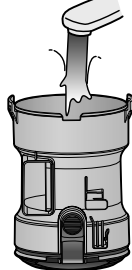

浸渍在水中
(约 30 分钟)



不可水洗

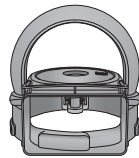

请求

- 请勿使用洗涤剂、漂白剂、汽油、稀释剂、酒精等（以免造成裂痕、变色）
- 水洗后，请置于通风处约 24 小时风干，并使其完全干燥（以免产生异味或造成堵塞）
- 请勿使用吹风机等热风进行干燥（以免造成变形、故障）

安装方法

1 T 字凸台对准凹部，装回格状过滤网

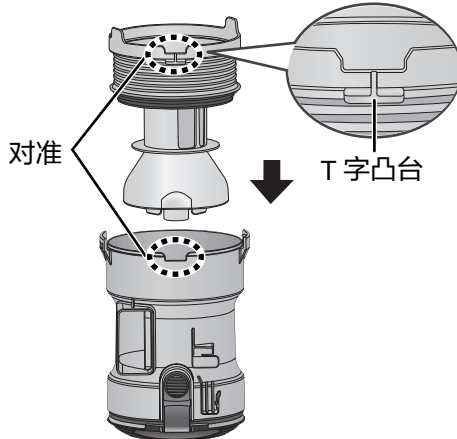

2 一字凸台对准凹部，装回褶皱过滤网

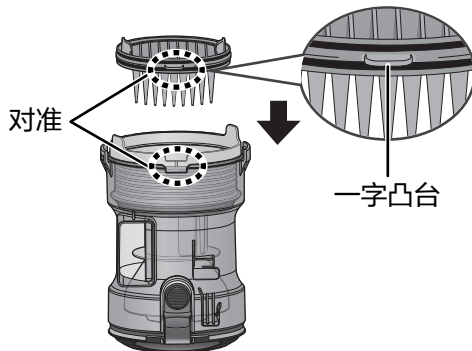

3 ① 使“▲”对准“▽”
② 再如图转动至固定为止
(此时“▲”对准“◊”)

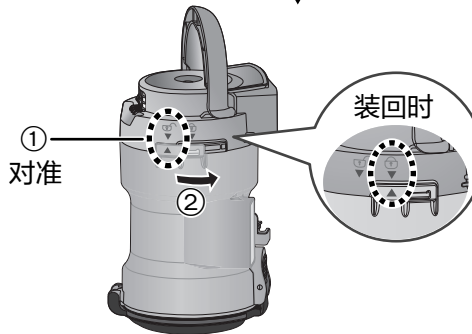

维护保养时

维护保养

感觉较脏时

吸力减弱时或每月 1 次左右

■ 维护保养前，请先关闭电源开关，拔掉电源插头

请求

- 水洗后…
 - 甩干水分，并使其充分干燥（以免产生异味或造成堵塞）
 - 请勿使用吹风机等热风进行干燥（前过滤网：以免收缩而使垃圾侵入造成故障）
- 请勿使用洗涤剂、漂白剂、稀释剂、酒精等物（以免造成裂痕、变色等）

前过滤网

- 轻轻敲打使垃圾、灰尘等掉落，或轻轻地水洗，再使其充分干燥。
 - 浸在水中轻轻按压洗掉污渍后，甩干水晾干使其充分干燥。（以免产生异味或造成堵塞）
 - 请勿搓洗或放入洗衣机清洗。（以免前过滤网收缩、变形而使垃圾侵入马达造成故障）
 - 下图所示  部位请勿堵塞。（以免马达过热造成故障）



■ 脱卸时

从两处卡爪
部位脱卸

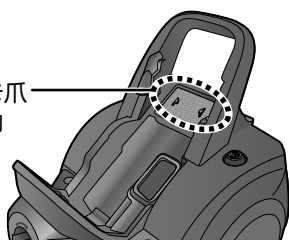

■ 安装时

从两处卡爪部位安装
（前过滤网没有上下、正反的区分）

排风过滤网

- 打开排风罩，取出排风过滤网，轻轻拍落垃圾、灰尘等。

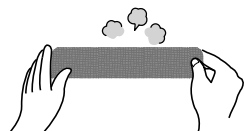

■ 脱卸时

一手扶住本体，一手按排风罩的卡扣，取下排风罩
（附排风过滤网），然后再取下排风过滤网

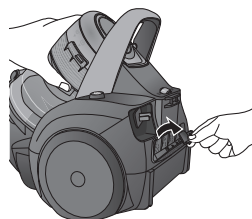

■ 安装时

- ① 装入排风过滤网
- ② 插入 2 处卡爪，再装回排风罩

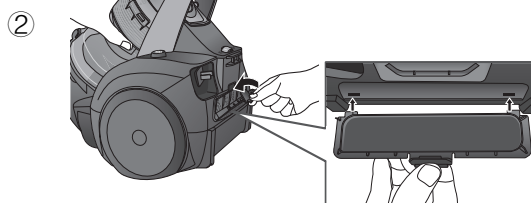
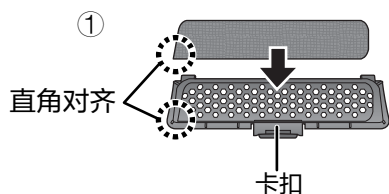

地面吸嘴

- 清除  部的垃圾

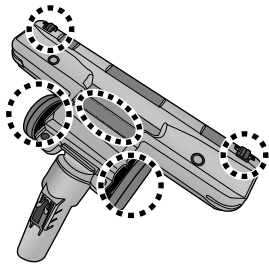

(底侧)

- 用水冲洗

- 水洗后甩干吸嘴内部的水分，并使其充分干燥

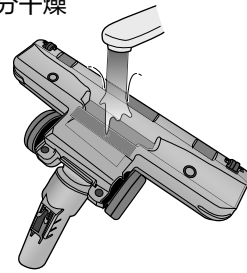

本体、软管、延长管

- 使用拧干的柔软湿布擦拭污渍、灰尘等。

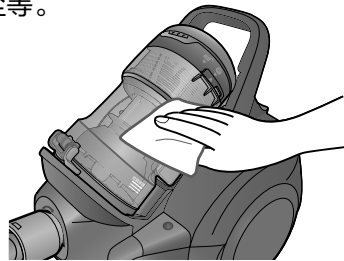

除螨吸嘴 (仅限 MC-WLD57)

- 清除  部的垃圾

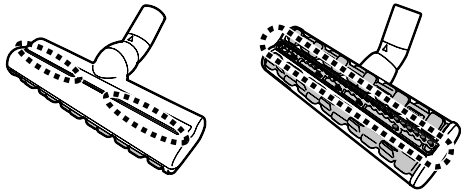

- 再轻轻洗净

- 水洗后，请充分干燥

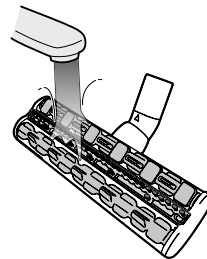

可水洗

维护保养时

故障的判断

在委托修理之前，请先确认下列项目。

发生这种情况时	检查之处和处理方法
电源·运转 不运转 未进行任何操作，但吸力变弱或运转中止	<ul style="list-style-type: none">● 电源插头是否完全插入插座？● 防止马达过热的保护装置是否启动了？<ul style="list-style-type: none">→ ①关闭电源开关②拔掉电源插头③等待大约 60 分钟（马达冷却后，保护装置自动解除）④请检查保护装置启动的原因<ul style="list-style-type: none">• 集尘盒内积满垃圾时<ul style="list-style-type: none">→ 请清除掉垃圾，并对集尘盒内各过滤网进行维护保养（第 8 ~ 11 页）• 吸入口被堵塞<ul style="list-style-type: none">→ 请清除掉堵塞物• 软管、延长管、吸嘴是否堵塞了垃圾<ul style="list-style-type: none">→ 请清除掉垃圾
异味 排气中发出垃圾的异味	<ul style="list-style-type: none">● 吸入气味很重的垃圾后一直未清理时，再运转时可能会产生垃圾的异味。<ul style="list-style-type: none">→ 请清除掉垃圾并对集尘盒进行维护保养（第 8 ~ 11 页）
声音 运转声音变大 发出很大的声音 发出异常音	<ul style="list-style-type: none">● 集尘盒的盖部是否堵塞了？<ul style="list-style-type: none">→ 请清除掉垃圾并维护保养盖部（第 8 ~ 11 页）● 软管、延长管、吸嘴是否被垃圾堵塞了？<ul style="list-style-type: none">→ 请清除掉堵塞的垃圾● 软管或吸嘴的吸入口是否被堵住了？● 关闭电源结束运转时，集尘盒可能因褶皱过滤网弹性复位而发出“嗒嗒”声，此为正常现象，并非异常。
电源线 电源线不能拉出 电源线不能全部卷回	<ul style="list-style-type: none">● 电源线是否缠绕了？<ul style="list-style-type: none">→ 请勿强行拉拽，应按住收线按钮，同时反复进行“回卷”“拉出”操作● 电源线是否绕偏了（只卷在一边了）？<ul style="list-style-type: none">→ 先拉出 2 ~ 3 m 左右，再次回卷

故障的判断 (续)

在委托修理之前, 请先确认下列项目。

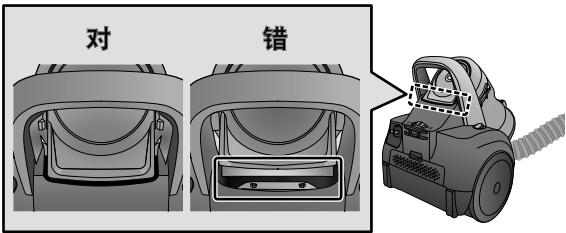
发生这种情况时	检查之处和处理方法
吸力 运转中吸力变弱	<ul style="list-style-type: none">● 请关闭电源开关, 再运转一次。● 风量孔是否打开了? → 请转动风量调节环, 关闭风量孔 (第 6 页)● 延长管是否松开了? → 请正确安装好延长管● 软管、延长管、吸嘴是否被垃圾堵塞了? → 请清除掉堵塞的垃圾● 各过滤网是否堵塞了? → 请清除掉垃圾并维护保养各过滤网 (第 8 ~ 12 页)● 保护装置是否启动? (第 14 页)
装上集尘盒后, 无法吸入垃圾 (无吸力)	<ul style="list-style-type: none">● 集尘盒是否正确安装? (第 9 页) 
尘满指示器 集尘盒内垃圾已经 积满, 尘满指示器 也不会变红	<ul style="list-style-type: none">● 下列情况时, 即使垃圾积满, 尘满指示器也可能不会变红 (第 8 页), 此种情况并非异常。<ul style="list-style-type: none">● 宠物毛或棉状垃圾很多时 → 每次吸尘前请确认垃圾积存情况
集尘盒内垃圾未积 满, 尘满指示器却 变红了	<ul style="list-style-type: none">● 下列情况时, 即使垃圾未积满, 尘满指示器也可能会变红 (第 8 页), 此种情况并非异常。<ul style="list-style-type: none">● 砂土等垃圾很多时 → 请清除掉垃圾并维护保养各过滤网 (第 8 ~ 11 页)● 软管、延长管、吸嘴堵塞时 → 请关闭电源, 清除堵塞物● 使用两用吸嘴时 → 请直接确认垃圾积存情况
确认之后, 异常仍存在时	<ul style="list-style-type: none">● 切勿自行修理, 请带上产品 (本体、软管、延长管、地面吸嘴), 并带上保修证 (第 17 ~ 18 页) 前往就近的 Panasonic 认定服务店维修。 ※ 具体地址请咨询 Panasonic 客户咨询服务中心 (400-810-0781)

困惑时

规格

规格

型 号	MC-WLD57	MC-WLD51
电 源	220 V ~ 50 Hz	
额 定 功 率	1000 W	
最 大 功 率	1200 W	
尺寸 (长 × 宽 × 高)	293 mm × 246 mm × 296 mm	
净 重	2.8 kg (本体) 3.6 kg (含软管、延长管、地面吸嘴)	
声 功 率 级 噪 声	79 dB (A)	
集 尘 容 量	0.7 L	
操 作 半 径	8.0 m	
附 属 品	<ul style="list-style-type: none"> • 软管 (1 根) • 延长管 (伸缩延长管) (1 副) • 地面吸嘴 (1 个) • 圆刷 (1 个) • 两用吸嘴 (1 个) • 处处净吸嘴 (1 个) • 除螨吸嘴 (也称为棉被吸嘴) (1 个) • 清洁用刷子 (1 个) 	<ul style="list-style-type: none"> • 软管 (1 根) • 延长管 (两段延长管) (1 对) • 地面吸嘴 (1 个) • 两用吸嘴 (1 个) • 处处净吸嘴 (1 个) • 清洁用刷子 (1 个)

※ 本吸尘器属于 II 类器具 

■ 关于抗菌 (仅限 MC-WLD57)

部品名称	检测机关	检测方法	抗菌方法	抗菌处理的部品名称
抗菌排风过滤网	广东省微生物分析检测中心	根据 GB21551.1-2008 GB21551.2-2010	利用纤维中的抗菌成分	片状无纺布

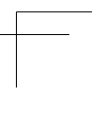
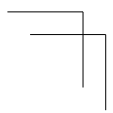
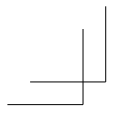

松下电化住宅设备机器（杭州）有限公司
Panasonic Home Appliances (Hangzhou) Co., Ltd.
浙江省杭州市杭州经济技术开发区松乔街2号
邮编：310018
原产地：中国 杭州

© Panasonic Home Appliances (Hangzhou) Co., Ltd. 2015

Panasonic 客户咨询服务中心：
400-810-0781

Panasonic 官方网站：<http://panasonic.cn>



V01ZK800R
S0915-1095
发行：2015年9月
中国印刷