

Panasonic®

使用说明书

智能吸尘器（家用型）

符合国家标准：GB4706.1-2005 GB4706.7-2014
GB4343.1-2009 GB17625.1-2012

型号 **MC-WRC67**
MC-WRC65



灵动勒洛三角，
边角无「屑」可击！
让打扫变得轻松愉快



内含保修证

衷心感谢您购买本公司的智能吸尘器。
本说明书的插图形状、颜色可能与实物有所不同，请您以购买的实物为准。
充电及使用本产品前请仔细阅读本使用说明书，以便正确操作，延长使用寿命。
特别是在使用前请务必仔细阅读【**安全注意事项**】（第4～8页）。
阅读后，请妥善保管本说明书，以便随时查阅。 **保留备用**

页码	目次
2	各部位名称 • 请确认附属品
4	安全注意事项
8	使用上的请求
9	使用前准备 • 事先整理房间 • 设置充电座
11	充电
12	吸尘 • 自动打扫模式 • 周密打扫模式 • 边角打扫模式 • 螺旋打扫模式 • 弓形打扫模式
14	还能如此操作 • 使用拖布组件 • 使用遥控器
15	预约
16	清理垃圾（维护保养）
18	维护保养
21	故障的判断
25	保修证
27	产品废弃 • 产品中有害物质的名称及含量
封底	规格

使用前

使用·维护保养

困惑时

各部位名称

一键操作

可从充电座或任意位置
开始吸尘！

微尘感知灯直观显示
肉眼不易看到的垃圾！

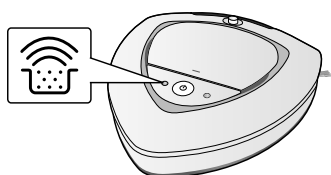

垃圾很多时，自动反复来回行走，
仔细打扫。

特殊三角，让边刷
轻松伸到墙角。
墙角垃圾无处遁形！

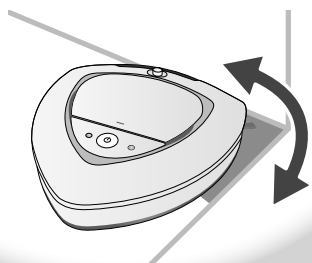

使用遥控器轻松开始吸尘！

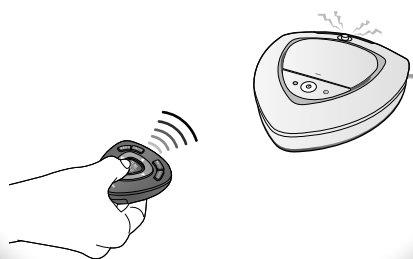

请确认附属品

表示附属品

遥控器

周密打扫键 (第 12 页)

边角打扫键 (第 13 页)

信号发射窗

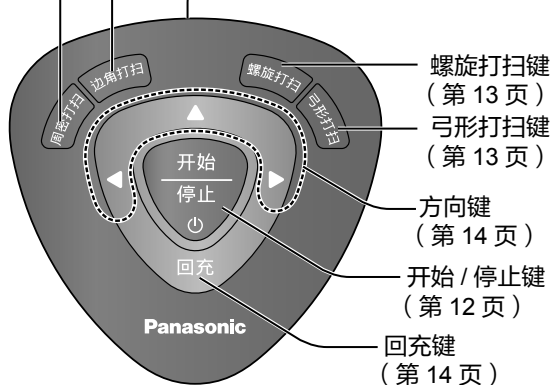

干电池 [R03 (7 号)]

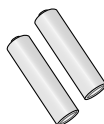

■ 放入干电池

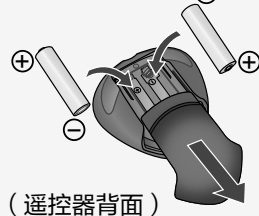

电源适配器 · 充电座

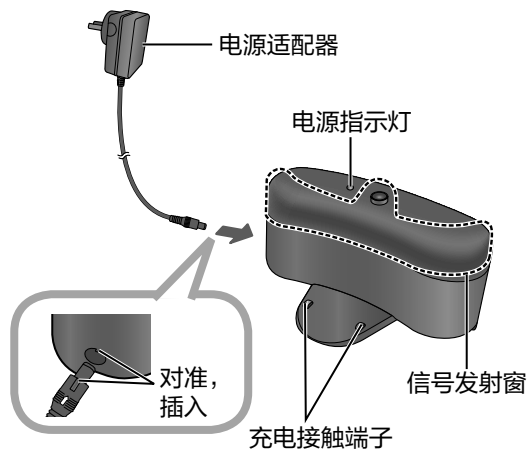

本体

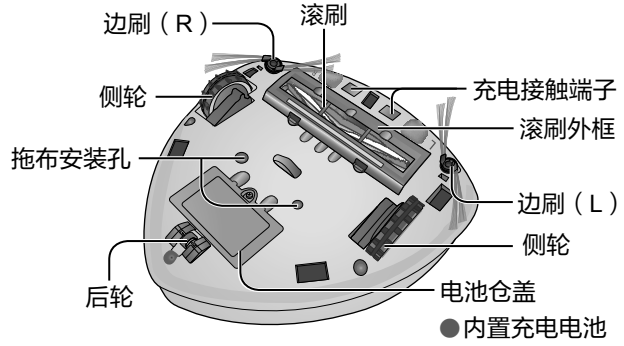
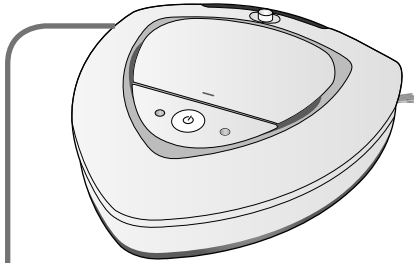

感应器部

- 通过红外线感应器与防跌落感应器感应障碍物，并自动避开障碍物。
[根据条件的不同，有时可能无法感应障碍物 (第 21~22 页)]

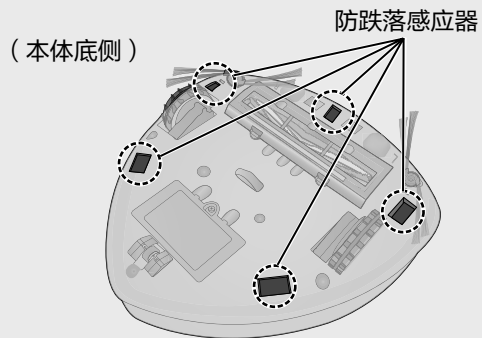
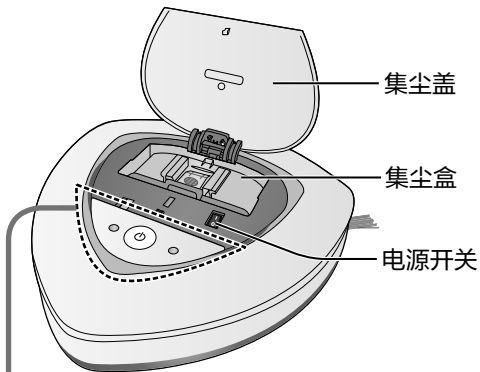
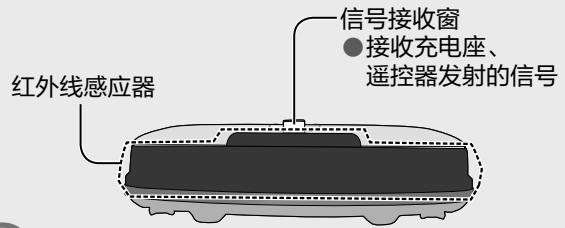

操作部

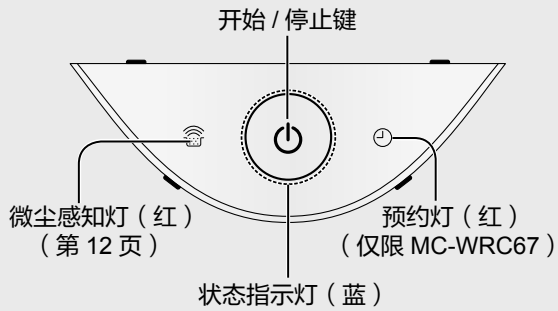

拖布组件 (仅限 MC-WRC67)



边刷

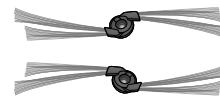

使用前

安全注意事项

请务必遵守

为防止造成人身伤害、财产损失，请务必遵守以下安全注意事项。

■因错误操作所产生的危害以及损害程度如下区分说明。

 **危险** 表示如不可避免，则将会导致死亡或严重伤害的某种紧急危害情况。

 **警告** 表示如不可避免，则可能导致死亡或严重伤害的某种潜在危害情况。

■希望遵守的内容，其种类按下图图示区分说明。

 **注意** 表示如不可避免，则可能导致轻微或中度伤害的某种潜在危害情况。

 表示“不能做（禁止）”的内容。

 表示“必须执行（强制）”的内容。

充电电池

危险 为了防止受伤等…

-  **请勿错误操作**
- 本吸尘器内置有专用充电电池，请勿用于其他电器
 - 请勿投入火中或加热
 - 请勿用钉子扎、冲击，请勿擅自拆卸、改造等
 - 请勿用金属等接触接插端子而使其短路；
请勿与项链、发卡等金属制品一起搬运、保管
 - 请勿在火源附近或炎热天气下等高温环境充电、使用、放置
 - 请勿与水等液体接触（以免漏液、发热、着火、破裂、触电等）



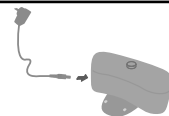

-  **充电时，请使用配套的专用电源适配器及充电座**
(以免触电、着火、发热、受伤等)



警告 为了防止火灾、烫伤、触电等…

-  **请勿用湿手接触电池**
(以免发热、着火、触电)
-  **电池漏液不小心进入眼睛时，请立刻用清水冲洗（切勿用手揉擦）**
(以免失明)
- 请立刻前往医院就医

注意 为了防止着火、受伤等…

-  **请勿错误操作**
- 请勿置于高温或阳光直射的地方（以免发热、破裂、着火）
 - 请勿在上面放置物品，或置于容易跌落的地方（以免发热、着火、触电、受伤）
-  **电池漏液不小心沾到身体或衣服时，请立刻用清水冲洗**
(以免皮肤发炎或受伤)
-  **请收纳、保管于干净、干燥的地方**
(以免电池受潮而导致发热、着火或触电)

警告

为了防止火灾、烫伤、触电等...



请勿吸火种或可燃物

(以免造成爆炸或火灾)
烟蒂、打印墨粉、汽油、稀释剂等



请勿碰触滚刷、侧轮、边刷

(以免受伤、烫伤)
● 特别注意不可让儿童碰触



防跌落感应器上请勿粘贴胶带或贴纸等

(以免吸尘器跌落, 导致受伤、火灾、触电)

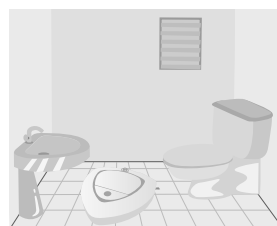

请勿错误操作

- 请勿水洗(可水洗的附属品、零部件除外)
- 请勿在浴室等潮湿环境中使用
- 请勿擅自拆卸、修理、改造【维护保养(第20页)边刷的脱卸、安装除外】(以免造成火灾或触电)
- 请勿用湿手插拔电源插头(以免触电)
- 请勿损伤电源线或电源插头, 请勿强行加工、弯曲、扭曲、拉伸或置于高温处、将重物放在上面或捆成一束(以免造成触电、短路、火灾)
→ 损伤需修理时, 请咨询 Panasonic 客户咨询服务中心。(400-810-0781)
- 充电座、电源适配器、电源插头或电源线损坏时, 请勿使用(以免因发热、起火而造成火灾)
- 请勿用金属接触本体、充电座的充电接触端子而使其短路(以免因短路导致漏液、发热、着火)
- 请勿用针或金属片插入本体或充电座内部(以免发热、着火、触电)
- 请勿跌落、冲击、进水(以免触电、着火、异常发热)
- 本产品不能由儿童或有体力、感官或精神缺陷的人或缺乏经验知识的人使用(除非有负责他们安全的人对其进行监督和指导)



以下场所请勿使用

- (以免本体、充电座跌落导致受伤、火灾、触电)
- 无护栏的跃层或走廊等悬空环境
 - 玄关、台阶或陡坡
 - 本体无法回旋的狭窄地方
 - 冰箱上方等又窄又高的地方 等

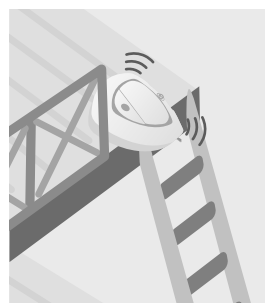

本体上请勿站立或放置重物, 请勿撞击

(以免受伤)



集尘盖打开时, 请勿拿着集尘盖提起、搬运吸尘器

(以免本体掉落导致受伤)

安全注意事项（续）

请务必遵守

本体·电源适配器·充电座



警告

为了防止火灾、烫伤、触电等…



应照看好儿童，确保他们不玩耍本产品

（以免造成火灾，触电或受伤等）



正确使用电源插头

- 插头请务必插入到底
（以免插入松动的插座或未完全插入而造成触电或因发热而导致火灾）
- 请单独使用额定电压为交流 220 V 的插座
（以免与其他电器并用因发热而导致火灾）
- 长时间不使用时，请拔掉电源插头
（以免因绝缘劣化而导致触电、漏电、火灾等）
- 维护保养时请务必拔掉插头
（以免触电）
- 请用干布定期清除电源插头上的灰尘
（以免插头上积存灰尘后因湿气等而导致绝缘不良、火灾）



正确使用电源适配器及充电座

- 本电源适配器及充电座仅限于对本吸尘器进行充电
（以免触电、着火、发热、受伤等）
- 本电源适配器及充电座只适用于室内或谨防雨淋
（以免触电、着火等）



请遵守以下事项

- 请将猫狗等宠物关入笼舍或移到其他地方
（以免发生事故、触电、受伤）
- 防跌落感应器脏污时，请及时维护保养
（以免跌落导致受伤）
- 维护保养时、儿童或宠物无人看管时，请关闭电源开关
（以免触电、受伤）



本体触碰容易导致事故的物体请移到他处

- （以免发生事故、火灾、受伤）
- 点燃的蜡烛、香烟或花瓶等
（以免本体触碰而落下、翻倒）
- 电风扇等操作部与本体差不多高的电器
（以免本体触碰而无意启动电器）



发生异常、故障时，请立刻停止使用，关闭电源开关，拔掉电源适配器电源插头

（以免造成冒烟、着火或触电）

异常及故障例

- 电池电量未耗尽，但是按“开始/停止键”却不会运转
- 拉动电源插头或电源线时，电源指示灯时而亮灯时而不亮
- 运转中，发出异常声音
- 本体发生变形，异常发热
- 发出烧焦的气味

→ 请立刻前往就近的 Panasonic 认定服务店进行检查、维修

注意

为了防止着火、受伤等...

 **请勿接近火源、热源，并避免阳光直射**
(以免造成火灾或变形)

 **运转中，请勿窥视吸尘器**
(以免跌倒、受伤)

 **运转中，桌子、架子等上面请勿放置物品**
(以免本体碰撞而掉落导致受损)

 **请勿错误操作**

- 滚刷外框、侧轮、后轮、边刷等磨损时，或附着沙子、小石等异物时，请勿使用（以免划伤地板表面）
→使用前请进行检查，若有磨损请咨询 Panasonic 客户咨询服务中心。（400-810-0781）

- 请勿拖拽本体
(以免划伤地板表面)

- 拔掉电源插头时，请勿拉拽电源线
(以免触电、短路而导致着火)



 **请勿用于易损的地板（如刚打蜡的地板、大理石地板等）、地毯等**
(以免破损、损伤)
→破损时，请停止使用。

 **请勿用于已经受损的地板、地毯或旧的榻榻米等**
(以免扩大受损、损伤范围)

 **环保**

- 废弃产品（包括充电电池、干电池）时，请勿将其与一般生活垃圾堆放在一起
(以免污染环境)
→请交给官方指定的回收站

请遵守以下事项

- 请事先清理易损物品、或吸入后会变成麻烦的物品以及长绳、电线、网线、带有穗边的地毯、垫子或坐垫等。无法清理的地方请避开
(以免破损、损伤)

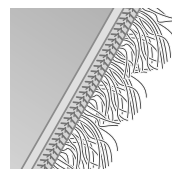

- 请经常进行维护保养（第 16~20 页）
(以免发热、受损等)

 **搬运吸尘器时，请停止运转，并用双手稳稳拿住**
(以免掉落导致受伤、故障、地板表面受损)

- 请注意搬运时不要触碰到操作部
- 请注意手指等不要夹到侧轮、滚刷中



安全注意事项（续）

请务必遵守

干电池（遥控器中）



警告

为了防止火灾、烫伤、触电等…



干电池请置于婴幼儿碰不到的地方

（以免发生事故或受伤）

- 万一误吞干电池，请立刻咨询专业医生



注意

为了防止着火、受伤等…



请勿错误操作

- 请勿投入火中或加热
- 请勿用湿手更换干电池
- 请勿混用新旧、异种干电池
（以免漏液、发热、破裂、着火）



请遵守以下事项

- 请务必遵守干电池中所规定的注意内容
- 请使用有效期内的干电池
- 请对准⊕⊖极，正确安装干电池
- 长时间不使用时，请取出干电池
- 干电池耗尽后，请马上取出
- 废弃或保存干电池时，请用胶带等粘贴端子部，进行绝缘处理
（以免因干电池发热、破损、漏液而导致周围污损）



使用上的请求

本吸尘器为家用型吸尘器，请勿用于工业用途或吸尘以外的用途

■ 请勿吸入以下物体（以免造成故障或产生异味）

- 除湿剂 • 大量的粉状物（建筑垃圾、灭火器的粉末等） • 附着宠物排泄物之类的垃圾
- 玻璃、别针、针、牙签 • 长绳 • 水或其他液体 • 湿的垃圾 • 地毯穗边
- 保鲜膜、塑料膜等通气性差的物体 • 有粘性的物体（苍蝇贴等）

■ 有大量沙子、宠物砂、小石等物的场所或室外请勿使用（以免造成故障）

→ 本吸尘器适用于木地板、瓷砖或短毛硬地毯 [厚度 (含毛长) 7 mm 以下] 等平坦的室内环境

■ 请勿使侧轮变形（以免误动作）

■ 滚刷上请勿上油（以免破损）

■ 请勿堵塞吸入口、排气口（以免过热而导致变形）

■ 表面坚硬、凹凸不平的混凝土地板请勿使用（以免滚刷外框、边刷、侧轮、后轮等磨损）

■ 家庭安防系统启动时请勿使用（以免安防系统误报警）

- 启动安防系统的时间内请勿设定预约打扫（仅限 MC-WRC67）

■ 本体、充电座的各感应器、信号发射窗、信号接收窗，请勿粘贴胶带、贴纸，也不要布等覆盖或阻挡（以免动作不良或发生故障）

■ 请勿在极热或极冷的环境下使用（以免机身内充电电池无法正常工作）

→ 建议在 0℃ ~ 40℃ 的环境下使用（充电请在 5℃ ~ 35℃ 内）

■ 为避免电源线等卷入、绊住吸尘器，请将充电座沿墙壁边缘放置，并事先整理掉其他电器的电源线、绳子等（以免电源线卷入造成故障或动作不良）

使用前准备

事先整理房间



为了吸尘器能有效地吸尘，请做好以下准备

- 请事先整理房间
- 请将物品移至其他房间
- 请在需保护的物品前放置可作为防护栏的重物

误吸后会造麻烦的物品；容易损伤地板的物品等

- 香烟、蚊香、蜡烛等火种
- 容易吸入的小东西
- 硬币、小石、金属、塑料等固体
- 宠物的排泄物、液体等
- 置于地上的玻璃瓶、陶器等容易损坏的物品
- 有粘性的物体（苍蝇贴等）
- 饰品等贵金属



本体碰触容易翻倒的物体

- 衣帽架等细长的较轻的家具

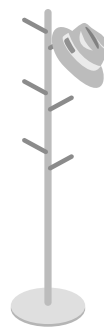

妨碍吸尘器行走的物体

- 有脚的家具（桌椅等）
- 坐垫、书本、杂志等
- 电热毯开关处等
- 门坎、台阶类等
- 鞋类



容易卷入、缠绕滚刷、边刷、侧轮、后轮的物体

- 毛又长（约 7 mm 以上）又软的地毯、垫子等
- 玄关地垫等较薄的垫子
- 防滑垫等有粘性较薄的垫子
- 坐垫、地毯等的穗边
- 桌布、窗帘等垂到地上的部分
- 电线、网线等
- 绳子、皮带等细长物
- 纸、布、塑料袋等

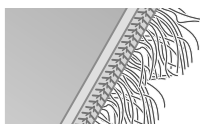
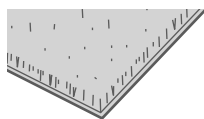

最好不要接近的地方

- 容易破损的家具、墙壁等（拉门、屏风等）
- 本体容易阻滞、无法动弹的段差、高低不平处
- 落地玻璃窗、镜子等
- 楼梯、玄关等
- 取暖炉等发热的机器
- 停止运转时，够不到无法取出的地方（不易移动的家具底下等）

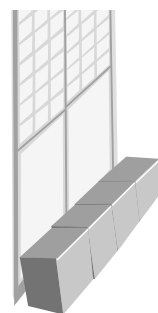

- 阳光从窗户等透到地面时，请拉上厚的窗帘（以免误动作）

下列场所无法使用（可能会发生缠绕，无法正常行走等情况）

- 毛长大于 7 mm 的地毯
- 玻璃、镜子、大理石等镜面地板（以免本体误动作、故障，或损伤地毯、地板表面）
- 宽度约 35 cm 的狭窄空间
- 约 1.5 cm 以上的段差（根据使用状况，1.5 cm 不到的段差可能也无法攀越）（以免吸尘器移动途中停止或阻滞搁置在段差、高低不平处）

使用前准备 (续)

设置充电座

充电座请靠墙放置

(以免充电座被吸尘器推着移动)



设置场所...

- 经常使用吸尘器的房间
- 木地板等平坦无凹凸的地方
- 宽敞无障碍物的地方

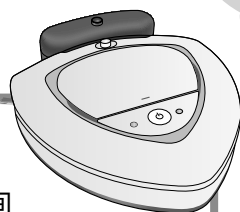

插入电源后, 电源指示灯亮灯 (红色)

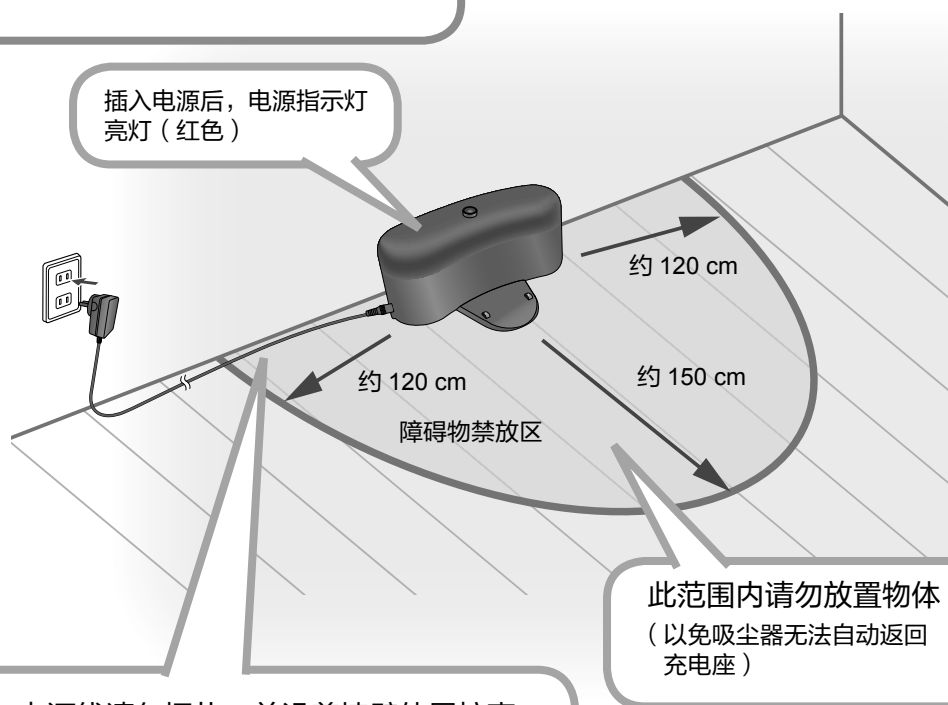

电源线请勿捆扎, 并沿着墙壁伸展拉直

对

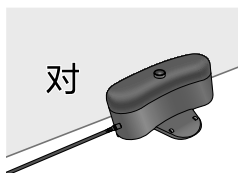

错

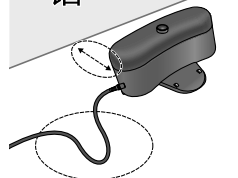

告知

- 有时吸尘器本体可能无法正确接收充电座、遥控器发出的信号。(第 24 页)
 - 阳光 (含透过磨砂玻璃的阳光) 照射时。
 - 正在使用其他发射红外线的机器时。
 - 本体在充电座前方约 1.5 m 的范围内使用遥控器操作时。

充电

您购买吸尘器时，电池并未充满，因此使用前请务必先充电
(充满电约需 2.5 ~ 5 小时)



为了延长电池使用寿命

- 超过 1 个月不使用时，请充满电，关闭电源开关后保存，且半年至少充电 1 次（电池电量不足时进行保存，会影响电池性能，减少其寿命）
- 请在 5 °C ~ 35 °C 的室温下充电。（为能正确充电，避免使用时间变短或充电时间变长，请勿在温度过低处或阳光直射等高温处充电）

1 打开电源开关

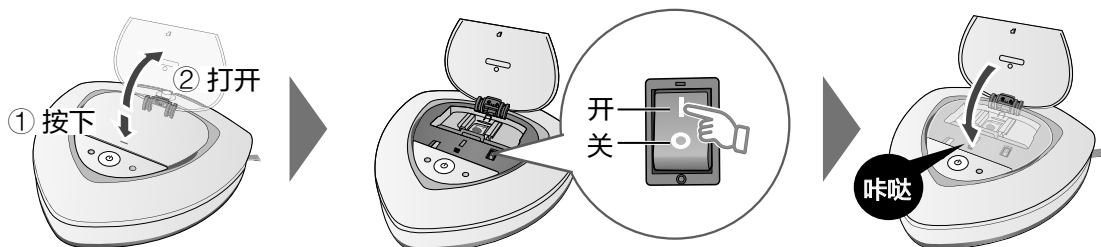

请求

- 一般使用情况下，请一直开着电源开关。
(关闭电源开关，将无法充电和预约打扫 (仅限 MC-WRC67))

2 本体置于充电座上

(状态指示灯为呼吸灯明暗变化)

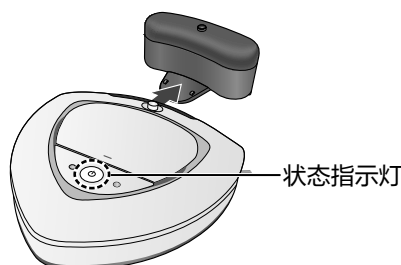

■ 灯的含义

	状态指示灯
充电中	呼吸灯明暗变化 (蓝色)
充电结束	常亮 (蓝色)

- 充电异常时，请参照“故障的判断”
(第 23 页)

请求

- 状态指示灯不亮或立刻熄灭时，请拿起本体，重新置于充电座。(若正确安放，状态指示灯会出现呼吸灯)
- 超过半年不用时，电池可能因过放电而导致使用时间变短，因此使用前请务必先充电。
- 为避免对电视机、电话等产生干扰 (如产生杂音)，充电时请距离它们 1 m 以上。



告知

- 电池温度会因环境温度、使用时间等使用条件而发生变化。电池温度若较高或较低时，会自动休眠直达到适宜充电的温度为止，才继续充电，因此充电时间可能会变长。
- 充电时本体、充电座的温度会升高，此为正常现象，并非异常。
- 使用时间会因电池温度、使用状态等而发生变化。
- 电源适配器、充电座插入电源后，即使不充电也会有 1 W 左右的消耗功率。

使用前

吸尘

打开电源开关，进入休眠状态后...

长按本体  或遥控器  进入待机模式，此时状态指示灯闪烁几下后常亮（同时本体发出“滴”一声）
●约2分钟不操作，为了节电将自动进入休眠状态

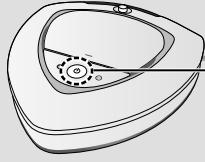

		使用时
状态指示灯	常亮	正常
	闪烁	电量不足
	快速闪烁	异常 →请关闭电源开关，确认产品各部情况，排除异常后，再重新打开电源开关，进行使用（第21、23页）

自动打扫模式

自动判别是墙边或房间中央，自动改变方向，打扫整个房间。

周密打扫模式

以自动打扫模式一半的速度，更彻底地打扫整个房间。

开始打扫!

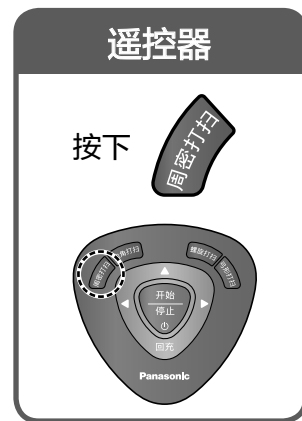
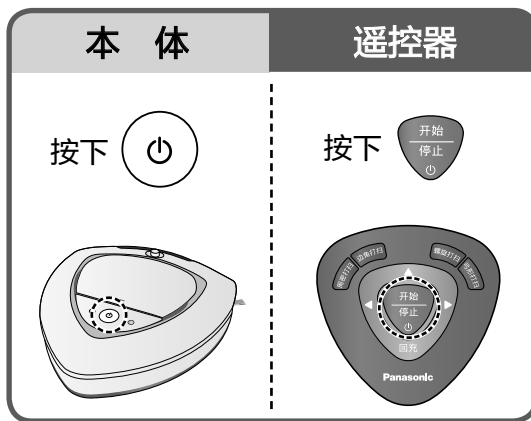

请求 • 若不想吸尘器进入其他房间，则请关门。

告知 • 因后退时无法感应障碍物，因此可能发生碰撞。
• 也可从充电座之外的地方开始打扫。
• 打扫过程中会自动避开充电座。
• 打扫过程中若拿起吸尘器，将停止运转。

微尘感知灯直观显示有无垃圾!
微尘感知灯直观显示肉眼不易看到的垃圾。（像皮屑、螨虫那样的微尘等也能感知）
●垃圾很多时，会前后移动重复打扫。

告知 • 返回充电座途中微尘感知灯不会亮灯。

干净 ← 灯灭 闪烁 (红色) 灯亮 (红色) → 垃圾很多

结束打扫! 按本体 或遥控器

- 结束打扫后，请使其返回充电座（手动或按回充键）。
- 吸尘中若电量不足时，会发出“滴”一声，同时状态指示灯闪烁，并自动返回充电座充电。



边角打扫模式

自动直行至墙壁，再沿着墙壁打扫，检测到墙角时，重复进行角落打扫。打扫完毕后自动返回充电座充电。

轨迹示意图

▲：开始位置

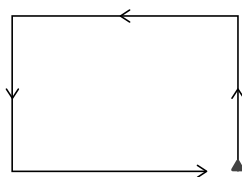

螺旋打扫模式

以开始位置为中心，先向外呈漩涡状打扫，直径约达1 m后，转为向内呈漩涡状打扫，再回到中心自动停止。

轨迹示意图

▲：开始位置

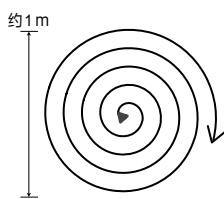

弓形打扫模式

以开始位置为地点，在1 m×1 m的范围内，以弓形交叉进行重点打扫。打扫完毕后自动停止。

轨迹示意图

▲：开始位置

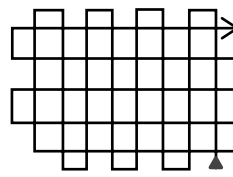

告知

• 根据打扫环境的不同，实际打扫场所可能会有所偏离。

开始打扫!

遥控器

按下

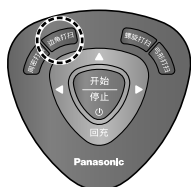

遥控器

按下

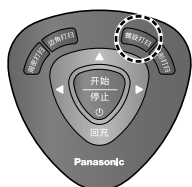

遥控器

按下

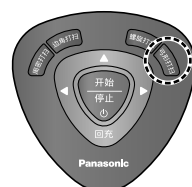

请求

• 若不想吸尘器进入其他房间，则请关门。

告知

- 因后退时无法感应障碍物，因此可能发生碰撞。
- 也可从充电座之外的地方开始打扫。
- 打扫过程中会自动避开充电座。
- 打扫过程中若拿起吸尘器，将停止运转。
- 此3种打扫模式下微尘感知灯不会亮灯。

结束打扫!

按本体



或遥控器



● 结束打扫后，请使其返回充电座（手动或按回充键）。

● 吸尘中若电量不足时，会发出“滴”一声，同时状态指示灯闪烁，并自动返回充电座充电。



还能如此操作

使用拖布组件（仅限 MC-WRC67）

使用拖布组件可进行擦拭打扫。

告知

- 拖布组件仅适用于平坦的地板、地转。
- 拖布可水洗，可干湿两用。（湿用时，需拧干至不会滴水）
- 使用拖布时，运行速度会稍慢一些。

■ 安装时：插入拖布安装孔即可
（请确认两孔大小，再准确插入）

■ 脱卸时：双手拿着拖布组件向上拔出即可

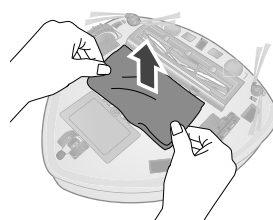
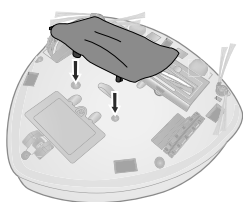

使用遥控器

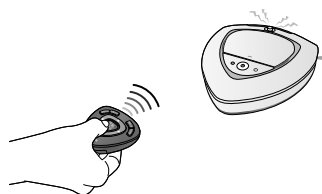

使用遥控器时…

- 遥控器的遥控距离为 5 m 左右
- 使用时，遥控器的信号发射窗需对准本体的信号接收窗
- 确认遥控器与本体之间没有遮挡信号的物体
- 手指等请勿挡住遥控器信号发射窗
- 不同打扫模式转换时，需先按  停止原模式后，再按相应模式的按键才能转换成功

操作时（按了才能动）

- 按下遥控器的方向键，可以使其移至想打扫的地方。
（移动途中也会同时打扫）

▲ …前进 ◀ …左转 ▶ …右转

告知

- 打扫中也可以使用遥控器进行移动。
（自动打扫模式、周密打扫模式、边角打扫模式）
- 回充时，结合遥控器方向键，可以使吸尘器更快回到充电座。

返回充电座

- 按下回充键，可自动返回充电座。

告知

- 根据使用状况，也可能有按了回充键无法返回充电座的情况。（第 24 页）
- 返回充电座时，微尘感知灯不亮灯。
（但滚刷、边刷仍会转动）

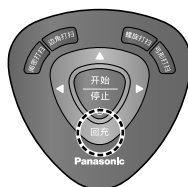

预约

(仅限 MC-WRC67)



■ 下载本产品配套 APP (以下称 APP), 添加连接本产品后, 通过 APP 进行预约
(详细请下载并参看本产品配套的《APP 操作指南》)

简易添加连接步骤参考如下:

打开本产品电源开关 → 按下开始/停止键 → 连接蓝牙 → 打开 APP → 添加连接本产品
(首次使用时务必修改初始密码才可使用) → 进入操作界面进行预约。

预约设定

点击“预约”



点击“+”

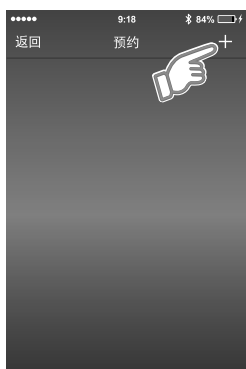

进行具体设置

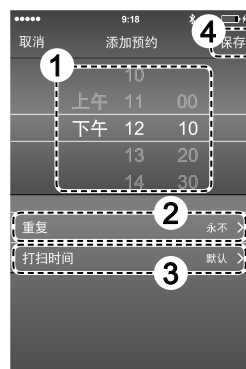

- 1 上下滑动, 设置开始打扫的时间
- 2 点击设置每周重复打扫的日子 (见 2-1)
- 3 点击设置每次打扫的时间长短 (见 3-1)
- 4 设置完毕后保存 (见 4-1)

2-1 点击选择, 可多选 (最多 7 天都可选上) (再次点击可取消选择)



3-1 点击所需的打扫时间 (默认: 一直打扫直到回充为止)



4-1 保存后界面如下 (本体发出“滴”一声, 同时预约指示灯 Ⓢ 亮灯)

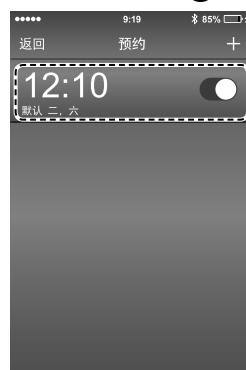

左侧显示具体预约内容, 右侧按键自动打开

■ 想取消预约时

如图滑动按键即可关闭预约 (本体发出“滴”一声, 取消成功)



告知

- 首次使用 APP 时, 请仔细阅读并接受本产品的服务协议后, 才能正常连接、使用本 APP。
- 预约设定时, 本产品需在待机状态才可设定。
→ 休眠状态时, 请长按“开始/停止键”。
- 以下情况时, 预约打扫模式无法开始。
 - 所设定的预约时间时正在打扫。
 - 电量不足时。(状态指示灯闪烁)
- 关闭本体上的电源开关 (稍等几分钟后), 也可取消预约。

使用·维护保养

清理垃圾（维护保养）



清理垃圾前，
请关闭电源开关

垃圾积满时或感觉较脏时…
请清理垃圾，并进行维护保养

垃圾积存状况因垃圾种类而不同

告知

- 垃圾即使很少，但若吸气通路堵塞时，也会影响吸尘效果。
(请取出集尘盒，清除吸气通路中的垃圾)
- 对新地毯等吸尘时，由于吸入地毯浮毛，集尘盒会更快积满。

请求

- 建议每次打扫完后就清除垃圾。
- 水洗时…
 - 请勿使用洗涤剂、漂白剂、稀释剂、酒精等物。
(以免造成裂痕、变色)
 - 置于通风良好的地方大约 24 小时，使其完全干燥。
(以免产生异味或造成堵塞)
 - 请勿使用吹风机等热风进行干燥。(以免造成故障、变形)

清理集尘盒（维护保养）

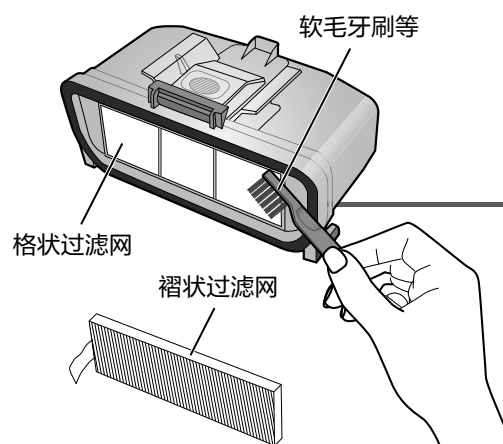
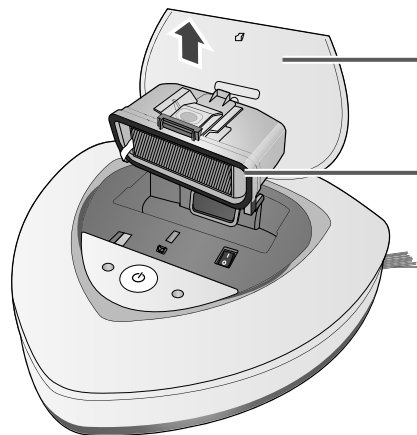

也可用旧的软毛牙刷等轻轻刷掉格状过滤网上的垃圾（请勿用力按压以免过滤网破损）

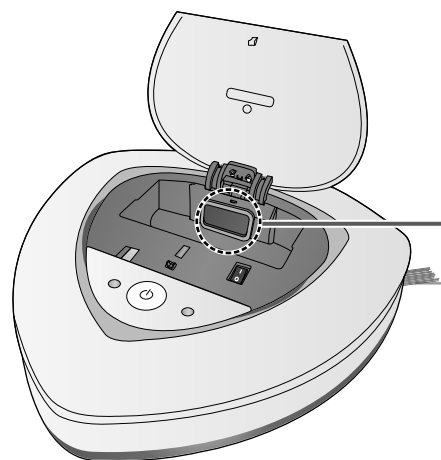

1 打开集尘盖

2 取出集尘盒，倒掉垃圾

- 此过程中吸入口请朝上，以免垃圾散落出来

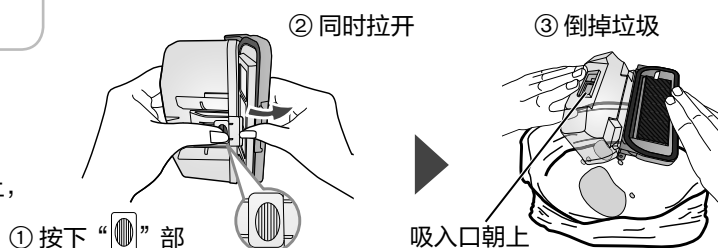

3 取出褶皱过滤网，清理褶皱过滤网与格状过滤网

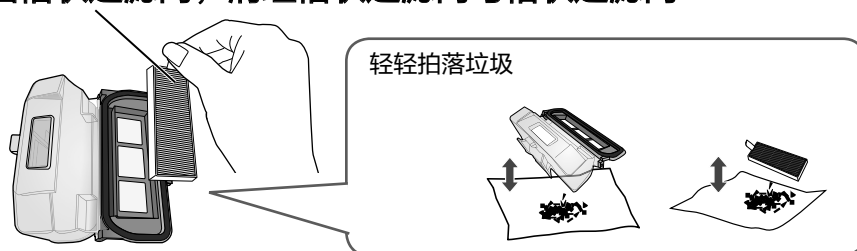

4 仔细清理垃圾、灰尘等



感觉较脏时可进行水洗

(水洗后请充分干燥，再装回原样)

■ 褶皱过滤网



直接放在水龙头下冲洗
(请勿用刷子等刷洗)

■ 集尘盒 (含格状过滤网)



流水冲洗

5 清除吸气通路的垃圾

- 无法清除时，请取下滚刷，再进行维护保养。(第 18 页)

6 集尘盒装回原样，并装回本体。(装好后，请关上集尘盖)

- 集尘盒未装或未安装到位，集尘盖将无法关闭。

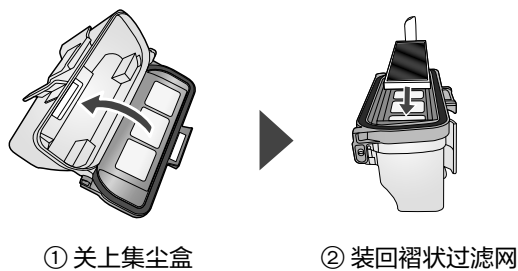

维护保养

缠绕垃圾时 / 认为必要时

维护保养前，请关闭电源开关，拔掉电源适配器的电源插头

本体底侧 · 滚刷

清除 部的垃圾

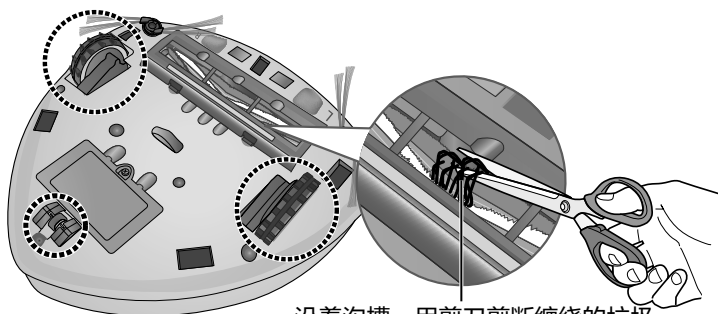

沿着沟槽，用剪刀剪断缠绕的垃圾

■ 用水清洗滚刷时

1 打开滚刷外框

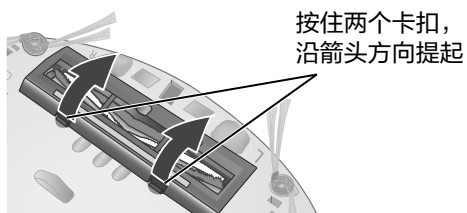

3 清除 部的垃圾

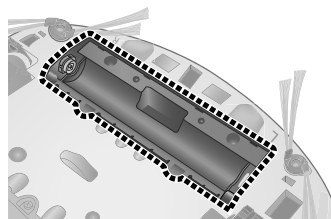

2 取出滚刷

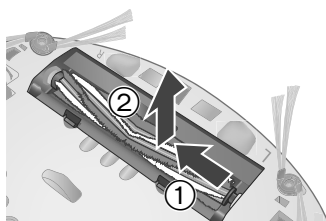

4 用水冲洗滚刷，并充分干燥

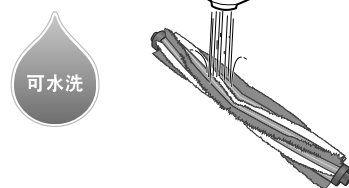

■ 安装方法

1 将滚刷装回本体
先插入①
再卡入②

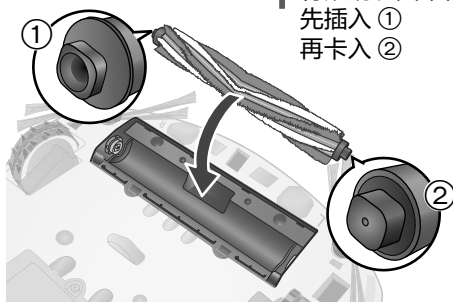

2 装回滚刷外框
滚刷外框的4个卡爪插入本体凹部(4处)，
再如图按下至卡扣(2处)发出“咔哒”声

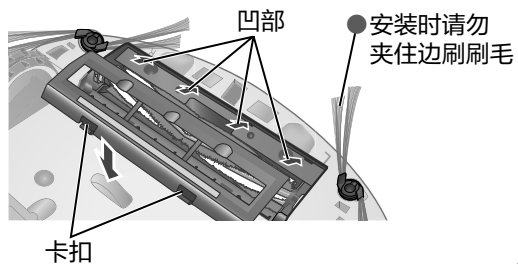

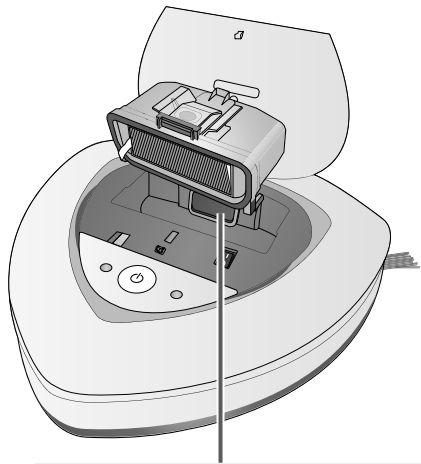

微尘感知器

微尘感知灯亮灯异常时 (第 23 页)

用柔软的干布擦拭

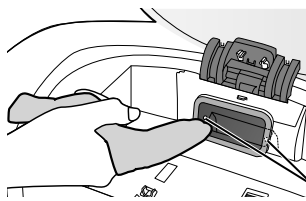

微尘感知器

不可水洗

充电接触端子

清除  部的垃圾

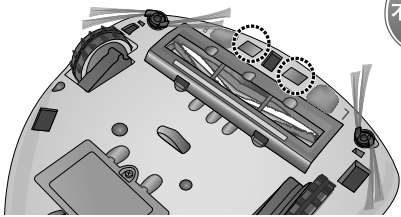

本体底侧

充电座

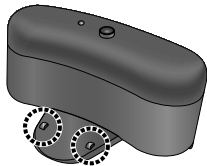

不可水洗

本体·充电座

使用拧干的柔软湿布
进行擦拭



感应器部·信号接收/发射窗

使用拧干的柔软湿布擦拭  部



信号接收窗

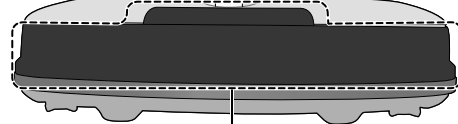

红外线感应器

防跌落感应器

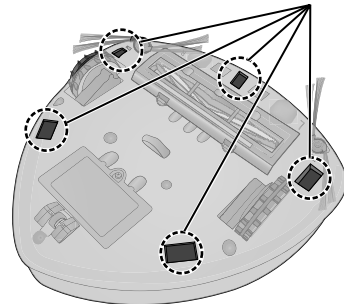

信号发射窗

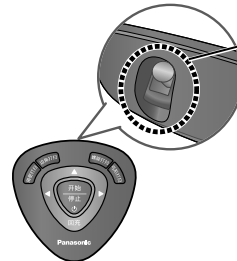

遥控器

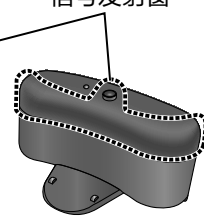

充电座

使用·维护保养

请求

- 水洗后…
 - 甩干水分，并使其充分干燥。(以免产生异味或造成堵塞)
 - 请勿使用吹风机等热风进行干燥。(滚刷：以免变形造成故障)
- 请勿使用洗涤剂、漂白剂、稀释剂、酒精等物。(以免造成裂痕、变色等)

维护保养 (续)

缠绕垃圾时 / 认为必要时

维护保养前, 请关闭电源开关, 拔掉电源适配器的电源插头

边刷

清除缠绕在 部的垃圾

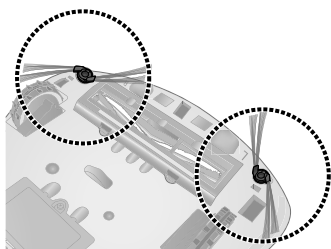

- 清除缠绕的头发等
- 边刷无法转动或难以转动时, 请取下滚刷外框 (第 18 页), 转动滚刷, 此时边刷也会一起转动, 待转到合适位置再进行维护保养

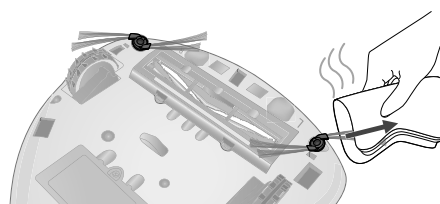

■ 边刷的刷毛弯曲、散乱时

- 用浸过热水的布包裹住边刷 10 秒左右, 再拉伸擦拭将其拉直

拆下边刷, 清除垃圾

1 拆下边刷

- ① 按住边刷
- ② 用螺丝刀旋开螺丝

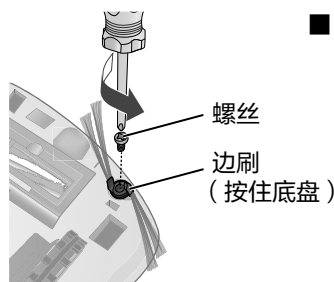

■ 安装方法

- ① 确认左 (L) 边刷还是右 (R) 边刷

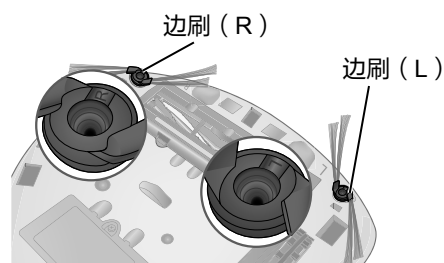

2 清除 部的垃圾

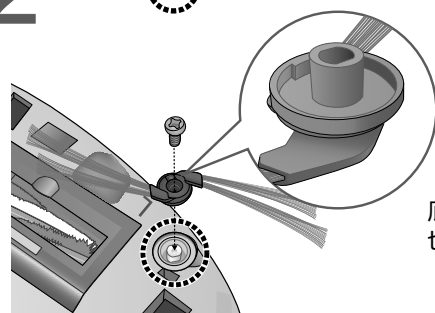

可水洗

底部的垃圾也清除掉

- ② 装入边刷, 拧紧螺丝

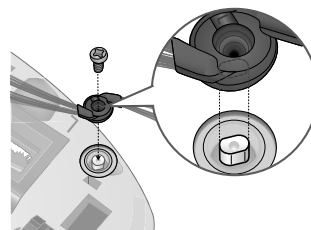

告知

- 边刷为消耗品。地面种类不同, 磨损程度也会有所不同。严重变形、脱毛、破损时, 请更换边刷。
- 如需购买、更换边刷, 请咨询 Panasonic 客户咨询服务中心 (400-810-0781)。

请求

- 水洗后...
 - 甩干水分, 并使其充分干燥。(以免产生异味或造成堵塞)
 - 请勿使用吹风机等热风进行干燥。(边刷: 以免变形造成故障)
- 请勿使用洗涤剂、漂白剂、稀释剂、酒精等物。(以免造成裂痕、变色等)
- 因边刷容易缠绕毛发等, 应经常确认、维护保养。

故障的判断

在委托修理之前，请先确认以下项目。

发生这种情况时	检查之处和处理方法
打开电源开关，仍无法接通电源	<ul style="list-style-type: none"> ● 电池电量耗尽了。 → 请充电（第 11 页）
不运转	<ul style="list-style-type: none"> ● 电源开关打开了吗？ ● 吸尘器是否没电了（状态指示灯是否在闪烁）？ → 请充电（第 11 页） ● 遥控器的干电池是否没电了？
没操作却突然动起来了	<ul style="list-style-type: none"> ●  是否亮灯了？（第 15 页）（仅限 MC-WRC67）
运转中停止了	<ul style="list-style-type: none"> ● 选择螺旋打扫模式、弓形打扫模式时，打扫完毕后会自动停止，并非异常。 ● 状态指示灯是否闪烁？ → 表示吸尘器没电了，请充电（第 11 页） ● 状态指示灯、微尘感知灯是否同时快速闪烁？ → 可能是微尘感知器脏污了，请维护保养（第 19 页） → 可能是吸气通路堵塞了，请清理堵塞物（第 16~17 页） ● 是否状态指示灯快速闪烁，且每隔 10 秒发出“滴”一声？ → 可能红外线感应器、防跌落感应器附着灰尘了，请维护保养（第 19 页） → 可能吸尘器卡住、悬空了，请手动搬移吸尘器 → 可能边刷、滚刷、侧轮等被异物缠绕了，请维护保养（第 18、20 页） → 可能本体内置的充电电池温度过高，保护装置动作了，请停止使用，待其降温后再用 ● 是否状态指示灯快速闪烁，且发出“滴~~”声，持续 1 分钟？ → 可能本体内置的充电电池、马达等异常，请立刻停止使用，并咨询 Panasonic 客户咨询服务中心（400-810-0781）
速度发生变化	<ul style="list-style-type: none"> ● 当感应器感应障碍物，判断运行方向时，速度会变慢。此为正常现象，并非异常。 ● 当周密打扫模式与其他模式相互切换时，速度会变化
无法直线前进	<ul style="list-style-type: none"> ● 侧轮、后轮是否附着异物了？（第 18 页） ● 红外线感应器、防跌落感应器是否附着灰尘了？ → 请维护保养（第 19 页）
吸尘时一直后退	<ul style="list-style-type: none"> ● 吸尘器是否在强光环境下或深黑色地毯上吸尘？ ● 红外线感应器、防跌落感应器是否积满灰尘等？ → 请维护保养（第 19 页） ● 吸尘器外壳（如图所示）是否被异物卡住了

运转·吸力



困惑时

故障的判断 (续)

在委托修理之前，请先确认以下项目。

	发生这种情况时	检查之处和处理方法
运转·吸力	与以前相比，碰撞障碍物的情况变多了	<ul style="list-style-type: none"> ●红外线感应器是否附着灰尘了？ →请维护保养（第 19 页）
	无法避开段差，直接掉落	<ul style="list-style-type: none"> ●防跌落感应器是否附着灰尘了？ →请维护保养（第 19 页）
	撞上障碍物	<ul style="list-style-type: none"> ●桌椅等的脚、浅色或暗色的、带拉门、盖有帘子、有脚轮的诸如电视桌等悬空的家具、器具等，吸尘器无法避开，是会撞上的。 ●红外线感应器是否附着灰尘等了？ →请维护保养（第 19 页） ●本体后部因没有感知障碍物的感应器，后退时可能会发生碰撞。
	滚刷停止转动	<ul style="list-style-type: none"> ●滚刷、边刷是否被线头、头发等异物缠绕了？（第 18、20 页）
	边刷无法转动、难以转动	<ul style="list-style-type: none"> ●滚刷、边刷是否被线头、头发等异物缠绕了？（第 18、20 页） ●毛长超过 7 mm 的地毯等无法使用。另外，毛长不足 7 mm 的，因材质等关系，也会发生运转停止，绒毛缠绕边刷等情况。
	边刷脱落	<ul style="list-style-type: none"> ●边刷是否正确安装？（第 20 页）
声音	运转声音变大	<ul style="list-style-type: none"> ●集尘盒是否积满垃圾了？（第 16 页） ●滚刷是否被线头、头发等异物缠绕了？（第 18 页） ●集尘盒内各过滤网是否堵塞了？（第 16 页）
预约	到了设定的预约时间，却不运转 (仅限 MC-WRC67)	<ul style="list-style-type: none"> ●到了设定的预约时间为以下情况时，则将无法运转。 <ul style="list-style-type: none"> • 电源开关关闭时 • 正在打扫时 • 电池电量不足时 ● 是否亮灯了？ →如未亮则表示未预约成功，请重新预约（第 15 页）
异味	排气有异味	<ul style="list-style-type: none"> ●吸入气味很重的垃圾后是否一直放着未清理？ →反复运转仍对气味在意时，请清除垃圾（第 16 页） →请维护保养集尘盒内各过滤网（第 16 页）

发生这种情况时		检查之处和处理方法
充电	无法充电 (状态指示灯不会出现呼吸灯)	<ul style="list-style-type: none"> ● 电源适配器的电源插头正确插入电源了吗? ● 电源开关打开了吗? ● 吸尘器正确置于充电座上了吗? → 请正确置于充电座上 (正确放置时, 状态指示灯会出现呼吸灯) ● 本体或充电座的充电接触端子是否附着了异物了? → 请清除异物 (第 19 页)
	状态指示灯不会常亮 (呼吸灯不停止) (充电时间很长)	<ul style="list-style-type: none"> ● 充电时间受周围温度、使用时间等条件影响, 可能会变长。 ● 充电 8 小时以上, 状态指示灯仍为呼吸灯时, 则可能发生故障了, 请咨询 Panasonic 客户咨询服务中心 (400-810-0781)。
	充了电, 运转时间仍很短	<ul style="list-style-type: none"> ● 是否放在周围温度过高或过低的地方进行充电? → 请在室温为 3℃ ~ 35℃ 的地方进行充电 ● 正确充电后使用时间仍明显变短时, 可能电池寿命到了。 (电池寿命受周围温度、使用时间等条件影响会有所不同) → 请向 Panasonic 客户咨询服务中心 (400-810-0781) 咨询购买、更换电池事宜
微尘感知灯	明明未吸垃圾, 灯却闪烁或亮灯 (不熄灭)	<ul style="list-style-type: none"> ● 微尘感知器上是否附着灰尘等了? → 请维护保养 (第 19 页)
	明明吸入垃圾, 灯却不会闪烁或亮灯	<ul style="list-style-type: none"> ● 集尘盒内垃圾是否积满溢出来了? → 请清除掉垃圾 (第 16 页)
	灯一直不熄灭	<ul style="list-style-type: none"> ● 对新的地毯等吸尘时, 亮灯频率会变大。(因为容易感应到浮毛) 并非异常
	微尘感知灯、状态指示灯同时闪烁	<ul style="list-style-type: none"> ● 微尘感知器上是否附着灰尘等了? → 请维护保养 (第 19 页) ● 吸气通路是否堵塞了? → 请清除掉堵塞物 (第 16~17 页)

故障的判断 (续)

在委托修理之前, 请先确认以下项目。

发生这种情况时		检查之处和处理方法
本体·充电座	无法返回充电座	<ul style="list-style-type: none"> ● 电源适配器的电源插头是否插入电源? ● 充电座前方约 150 cm, 左右约 120 cm 的范围内是否有障碍物? (第 10 页) ● 返回充电座时, 吸尘器会比打扫时走的慢一点。 返回充电座时可能会重复多次进行调整, 请静待其返回到位。 ● 本体横在充电座时, 可能会无法正确感应充电座的信号而导致无法返回充电座。 请将本体置于充电座正面约 50 cm 的地方, 按下本体回充键, 若本体可回到充电座, 则可正常工作。 ▶ ● 本体的信号接收窗或充电座的信号发射窗是否附着灰尘等了? → 请维护保养 (第 19 页) ● 吸尘器是否照到了阳光? 充电座附近是否有其他发射红外线的机器 (卤素加热灯管、其他电器的遥控器等)? 阳光或其他机器所发射的红外线会影响本吸尘器及其遥控器、充电座之间红外信号接发、从而可能导致本体无法返回充电座。 → ● 请拉上窗帘等遮挡阳光 (从磨砂玻璃透出来的阳光也可能产生相同影响) ● 附近有其他发射红外线的机器时, 请搬离吸尘器与充电座, 避开它们 ● 根据距离充电座的路程远近, 可能会发生无法返回充电座的情况。
	本体、充电座发热	<ul style="list-style-type: none"> ▶ ● 运转时或运转后、充电时, 本体、充电座的温度会升高。 此为正常现象, 并非异常。
遥控器	遥控器无法操作	<ul style="list-style-type: none"> ● 干电池是否耗尽了? ● 干电池的 ⊕ ⊖ 极是否装反了? ● 是否超出遥控器的遥控距离了? (第 14 页) ● 本体的信号接收窗、遥控器的信号发射窗是否附着灰尘等了? → 请维护保养 (第 19 页) ▶ ● 吸尘器是否照到阳光? 附近是否有其他发射红外线的机器 (卤素加热灯管、其他电器的遥控器等)? 或者吸尘器在充电座前方约 1.5 m 的范围内吗? 阳光或其他机器发射的红外线会影响本吸尘器和其充电座之间红外信号接发、从而导致本体遥控器无法操作。 → ● 请拉上窗帘等遮挡阳光 (从磨砂玻璃透出来的阳光也可能产生相同影响) ● 附近有其他发射红外线的机器时, 请搬离吸尘器与充电座, 避开它们
	确认之后, 异常仍存在时	<ul style="list-style-type: none"> ▶ ● 切勿自行修理, 请带上产品 (本体、电池、电源适配器、充电座、遥控器), 并带上保修证 (第 25 ~ 26 页) 前往就近的 Panasonic 认定服务店维修。 具体地址请咨询 Panasonic 客户咨询服务中心 (400-810-0781)。

产品废弃

- 本吸尘器配有充电锂电池和干电池，废弃本产品时请取出电池（充电锂电池及干电池），并交给官方指定回收站，切勿擅自分解电池或与一般生活垃圾堆放一起，以免污染环境。
- 本产品中的充电电池为易耗品。
当即使正确充电后，使用时间仍明显变短时，表示电池寿命可能到了。
如需购买、更换电池，请咨询 Panasonic 客户咨询服务中心。（400-810-0781）

请求

- 下图仅限于废弃本产品时参考，并非用于修理。若擅自拆卸修理可能导致充电锂电池短路故障等。
- 充电锂电池若还残存电量时，请运转吸尘器直至停止后，关闭电源开关，再取电池。

1 关闭电源开关， 打开电池仓盖

● 如图所示旋开螺丝，打开电池仓盖

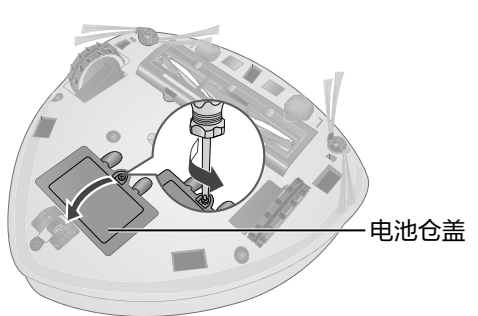

电池仓盖

2 取出电池， 拆开接插端子

① 按着卡扣
② 拨开接插端子

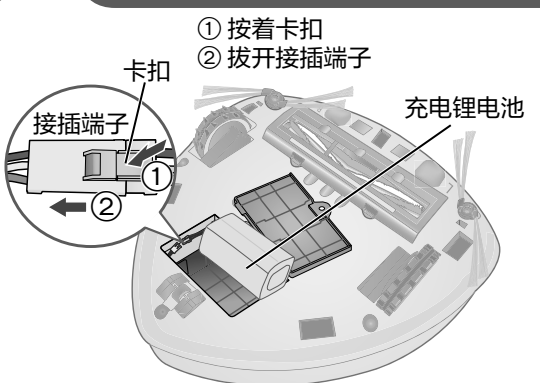

卡扣
接插端子
充电锂电池

■ 产品中有害物质的名称及含量

部品名称	有害物质					
	铅 (Pb)	汞 (Hg)	镉 (Cd)	六价铬 (Cr (VI))	多溴联苯 (PBB)	多溴二苯醚 (PBDE)
外壳部件	○	○	○	○	○	○
内部塑料部件	○	○	○	○	○	○
金属部件	×	○	○	○	○	○
电气元器件及控制部件	×	○	×	○	○	○
干电池	○	○	○	○	○	○
充电电池	○	○	○	○	○	○

本表格依据 SJ/T 11364 的规定编制。

○：表示该有害物质在该部件所有均质材料中的含量均在 GB/T 26572 规定的限量要求以下。

×：表示该有害物质至少在该部件的某一均质材料中的含量超出 GB/T 26572 规定的限量要求。

（表中标有“×”的所有部件都符合欧盟 RoHS 指令，或因全球技术发展水平限制而无法实现有害物质的替代）
（此表表示我公司的产品中存在这些有害物质，并非内装的产品都包含上述所有部件）

3 与产品配套使用的干电池的环保使用期限为 3 年

5 与产品配套使用的充电电池的环保使用期限为 5 年

产品上制造编号的含义根据以下示例进行说明

示例 010101-A6：表示该产品 2016 年 1 月制造，生产序列号为 010101

—— 生产年份末尾数（用 0-9 表示，0 为 2010 年，以此类推，9 为 2019 年，10 年为一个循环重复使用）

—— 生产月份（用 A-L 表示，A 为 1 月，以此类推，L 为 12 月，12 个月为一个循环重复使用）

—— 生产序列号（从 010101 开始）

规格

		规格	
型号		MC-WRC67	MC-WRC65
集尘盒容量		0.25 L	
声功率级噪声		71 dB (A)	
尺寸(长×宽×高)		332 mm × 328 mm × 86 mm	
净重		2.6 kg	
额定功率		22 W	
充电电池	充电电池	充电式锂离子电池(共4节)	
	电池参数	14.4 V \approx 2600 mAh	14.4 V \approx 2200 mAh
	充电时间	2.5 ~ 5 小时	
电源适配器	型号	AMV39V-LP	
	输入	100 - 240 V \sim 50/60 Hz 0.8 A	
	输出	22 V \approx 1.35 A	
充电座	型号	AMV79V-LP	
遥控器	遥控距离	5 m	
	电池	R03 (7号) 干电池(2节)	
一次充电连续工作时间/ 打扫面积		约 120 分钟 /140 平方米	约 80 分钟 /90 平方米
		(数据来源:集团内部实验室 上述工作时间及打扫面积是指一次完全充满电后在实验室地板上连续打扫的最大时间及最大面积。 家庭实际工作时间及面积因地面等的情况不同会有偏差)	
附属品		<ul style="list-style-type: none"> • 充电座 (1 个) • 电源适配器 (1 个) • 遥控器 (1 个) • 干电池 [R03 (7号)] (2 节) • 拖布组件 (1 个) • 边刷 (2 个) 	<ul style="list-style-type: none"> • 充电座 (1 个) • 电源适配器 (1 个) • 遥控器 (1 个) • 干电池 [R03 (7号)] (2 节) • 边刷 (2 个)

松下电化住宅设备机器(杭州)有限公司
Panasonic Home Appliances (Hangzhou) Co., Ltd.

浙江省杭州市杭州经济技术开发区松乔街2号

邮编: 310018

原产地: 中国 杭州

© Panasonic Home Appliances (Hangzhou) Co., Ltd. 2016

Panasonic 客户咨询服务中心:

400-810-0781

Panasonic 官方网站: <http://panasonic.cn>



V01ZLQ00R

S0516-0

发行: 2016年5月

中国印刷