

售后服务

Panasonic 官方网站: <http://panasonic.cn>

Panasonic 客户咨询服务中心: 4008-811-315

制造商：厦门建松电器有限公司

厦门火炬高新区火炬园创新路 17 号

原产地：中国

Panasonic Manufacturing (Xiamen) Co., Ltd.

© Panasonic Manufacturing (Xiamen) Co., Ltd. 2020

中国印刷
发行年月：2020年08月

CZ45P170
MX0820W0

Panasonic®

使用说明书

全自动研磨咖啡机 (家庭用)

型号：NC-A701

国家标准：GB 4706.1-2005
GB 4706.19-2008
GB 4706.30-2008
企业标准：Q/XMJS 028-2017



扫描二维码

关注松下服务官方微信平台



在线人工客服
一键报修报装
服务进度查询
获取新品资讯

非常感谢您购买 Panasonic 的产品。

- 请仔细阅读本使用说明书，以确保正确安全使用本产品。
- 使用前**请务必仔细阅读“安全注意事项”及“重要信息”**。（第3-6页）
- 本使用说明书（内含保修证）请妥善保管以备将来之用。
- 如果对本产品操作不当或未能遵循相关说明，Panasonic 将不承担任何责任。

目录

	页码
安全注意事项	3
重要信息	6
部件名称与说明	7
使用方法	9
清洁方法	14
故障诊断	17
更换部件	18
规格	19
保修证	20

安全注意事项

请务必遵照说明进行操作。

为了避免危害使用者以及给他人造成财产损失，特此说明下列务必遵守的事项。

■因错误操作产生的危害以及损失的程度，予以区分说明。



警告： 表示有可能导致重伤或死亡的潜在危险。



注意： 表示有可能导致轻伤或财产损失的潜在危险。

■符号分类和说明如下。



表示必须禁止事项。



表示必须做到的事项。



警告

为了避免出现触电、短路引起的火灾、烧伤、烫伤或受伤的危险。



● **绝对不可自行拆解、修理或改装本产品。**

→ 有关维修事宜，请与经销商或客户咨询服务中心联系。

● **请勿损坏电源线或电源插头。**

严格禁止以下行为：

损伤、加工或将其放置在加热管附近，强行弯曲、扭转、拉扯、从尖锐边沿拉过电源线，在电源线上放置重物，捆扎电源线以及使用电源线提拉本产品。

● **电源线或电源插头受损或插入插座松动时，切勿使用本产品。**

→ 如果电源线损坏，为了避免危险，必须由制造商、其维修部或类似部门的专业人员更换。

● **请勿用潮湿的手插拔电源插头。**

● **请勿将本产品、电源线和电源插头浸泡在水里（任何液体）或对其喷水。**

● **请勿让电源线悬挂在桌子或工作台边缘，或使其触碰到高温表面。**

● **切勿让婴儿或儿童玩耍包装材料，远离本产品及其电源线。**

● **切勿触碰或将脸靠近正在冒出蒸汽的部位。**

● **请勿在咖啡壶、储豆盒、水箱、滴漏盖、咖啡篮及滤网未安装好时使用本产品。请勿使用其他非本产品所配的咖啡壶。**

安全注意事项

请务必遵照说明进行操作。

警告



- 本产品不打算由儿童或有体力、感官或精神缺陷的人或缺乏经验知识的人使用，除非有负责他们安全的人对他们进行与本产品使用有关的监督和指导。
应照看好儿童，确保他们不玩耍本产品。
- 若本产品发生运转异常时，请立即停止使用本产品，并拔出电源插头。
异常或故障事例
 - 电源插头和电源线异常发热。
 - 电源线破损、无法通电。
 - 机身变形、有明显损坏或异常发热。
 - 飘出异味。
 - 使用期间发出异常声响。
 - 出现其它异常或故障。→ 请立即拔掉电源插头，并与客户咨询服务中心联系进行检查、维修。
- 确保本产品的标签上指示的电压与当地电源电压一致。还应避免在同一电源插座中插入其它设备，以免电路过热。但如果连接多个电源插头，应确保总功率不超过电源插座的额定功率。
- 电源插头须完全插入插座内。
- 请定期清除电源插头上的灰尘。
→ 拔下电源插头，并用干布进行擦拭。
- 尽可能不要使用排插，必要使用排插时，请选用大电流容量并附有过电流保护器的排插。

注意

为了避免出现触电、火灾、冒烟、烧伤、烫伤、受伤或财产损失的危险。



- 本产品使用过程中切勿离开。
- 切勿将本产品用于说明书描述以外的任何其他用途。
- 切勿在靠近墙壁、家具或封闭空间(如嵌入式橱柜)的场所使用本产品。(否则可能导致变色或变形。)
- 请勿用潮湿的手触摸本产品。

注意



- 请勿在下列场所使用本产品。
 - 不平坦的表面、地毯上面、非防水表面或铺有桌布等场所。
 - 可能会被溅到水的地方或热源附近。
 - 靠近水槽等任何开放式水源的附近。
 - 靠近墙壁或家具。

→ 请将本产品放置在平稳、干燥、干净、平坦、耐热的一般高度桌面上。
- 使用中请勿触碰、堵塞或盖住蒸汽排气口。
- 请勿使用外接定时器等。
 - 本产品不能在外接定时器或外接独立遥控系统的方式下运行。
- 请勿在本产品顶部放置或底部插入任何物品。
- 请勿将手伸进磨豆腔，避免造成割伤等意外发生。
- 切勿在使用本产品时或刚使用后触碰高温表面，如保温板、蒸汽排气口周围或咖啡壶表面，本产品在使用时容易变热，使用期间表面温度很高，待冷却后再进行使用后的清洁。
 - 请特别小心使用后的余热。
- 请勿在咖啡壶尚未完全安装完毕前，使用本产品。
- 进入保温状态时，水箱内请勿加水。
- 切勿以握住储豆盒、滤网篮架或水箱的方式来移动本产品。
- 请勿在滤滴咖啡过程中或刚滤滴完时打开咖啡篮架。
- 咖啡壶还装有热咖啡时，请勿打开壶盖。热的液体可能会喷出或滴到手上，导致意外发生。
- 咖啡壶温度尚高时，请勿将其放入水中或对其喷水或放置在潮湿有水的位置。



- 在更换配件或接触运动部件前要关掉开关。
- 清洁时，请使用附带的清洁刷。
- 不使用本产品时，移动和清洁前务必确保已关闭本产品电源并从电源插座中拔出电源插头，再次使用前必须把本产品擦干。
- 移动、清洁或储存本产品前请确保本产品处于冷却状态。
- 使用时小心不要被电源线绊倒或缠绕。
- 拔出电源插头时，务必拿住电源插头。禁止用力拉扯电源线。

安全注意事项

请务必遵照说明进行操作。

注意



- 请确保每次使用后清洁本产品，尤其与食物接触的表面。(第14页“清洁方法”)
- 长期使用的本产品，应主动联系经销商或客户咨询服务中心进行检修及保养，以提高商品使用安全性。
- 本产品仅限于家庭使用。

重要信息

- 请勿在室外使用本产品。
- 请勿向水箱注入冷水以外的液体(如：牛奶、热水)。
- 请勿装入咖啡豆以外的任何物品至磨豆腔处。
- 请勿将咖啡壶放置于任何热源上或放入微波炉中。
- 请勿用任何物品遮蔽蒸汽排气口。
- 水箱无水时，请勿煮制咖啡。
- 请勿使用于商业用途。



此符号表示：本产品表面高温，触碰时请小心谨慎。

部件名称与说明

机身

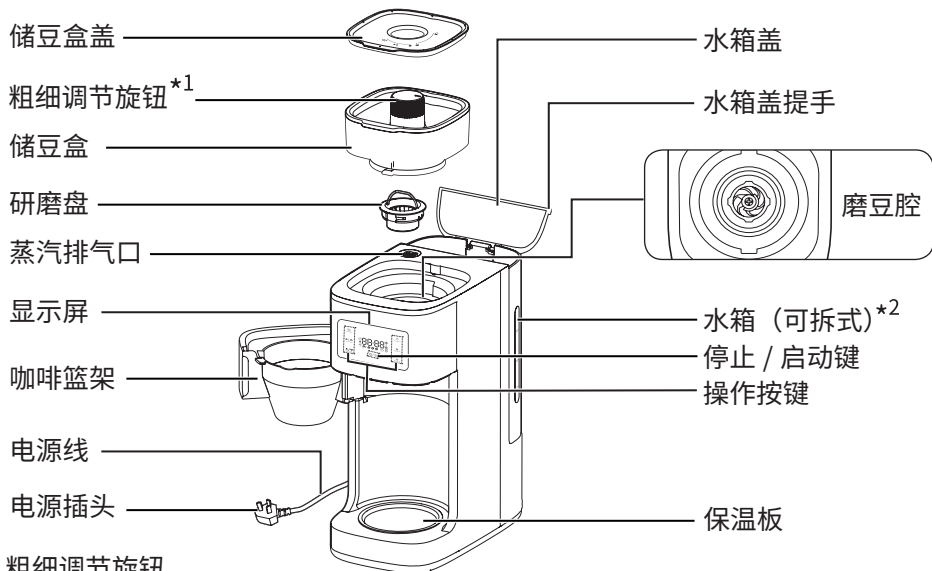

*1 粗细调节旋钮

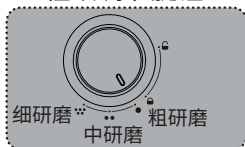

*2 水箱

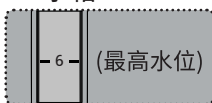

配件

咖啡壶

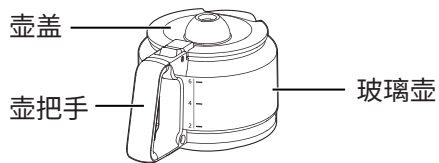

咖啡篮

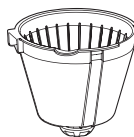

滴漏盖



滤网



清洁刷 / 计量勺



部件名称与说明

操作部

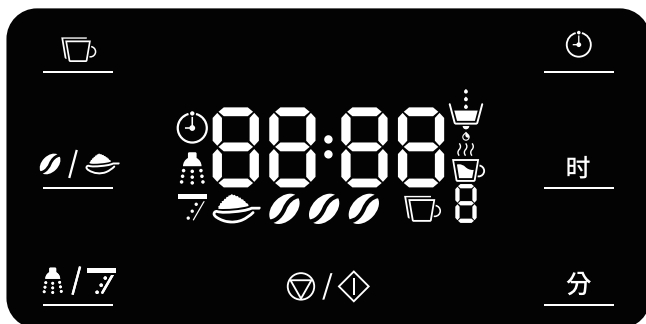

咖啡数量 (杯)

设定咖啡煮制杯数, 可设定范围 2、4、6 杯。

豆粉模式 /

可选择咖啡豆模式 或是咖啡粉模式 , 也可以进行浓度选择 (第 12 页)。

清洁模式 /

可以进行机体内部管路清洁 或是落粉口清洁 (第 16 页)。

预约模式

可预约咖啡煮制的时间 (需先做当前时间设定 (第 13 页) 再进行预约模式设定)。若不需要预约, 再次按下 键, 可退出预约模式。

时间设定 (时)

点按设定显示屏上的当前时间 / 预约模式的小时, 长按快进。

时间设定 (分)

点按设定显示屏上的当前时间 / 预约模式的分钟, 长按快进。

停止 / 启动键 /

停止: 相关动作取消。







启动: 运转中 闪烁。(管路清洁、落粉口清洁运转中 不显示)

注意

●拔出电源插头时, 显示屏熄灭。

使用前的准备工作

首次使用本产品或长时间未使用时，请先取下包装材料并依照以下步骤：

1. 清洗所有可拆卸部件并擦拭干净。
2. 装妥咖啡壶、咖啡篮、滤网、储豆盒（请勿放入咖啡粉）。
3. 打开水箱盖，将水注入水箱中，直到刻度 4 的位置并盖上水箱盖。
4. 插上电源插头，按下  /  键，显示屏亮  并闪烁，按下  /  键， 长亮，即开始清洗；清洗完成 " 哔 " 8 声。
5. 清洗完成后，拔掉电源插头并将咖啡壶中的热水倒出。

使用方法

1 请插上电源插头。

2 请将咖啡篮、滤网及滴漏盖依序放入咖啡篮架中。

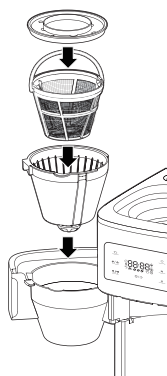

注意

- 将咖啡篮架与咖啡篮的卡扣对齐。

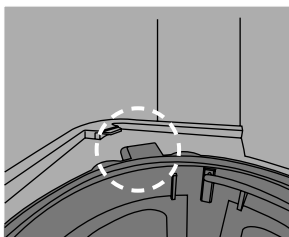

3 将咖啡篮架依照图示中的方向盖上，您会听到 " 咔哒 " 声。

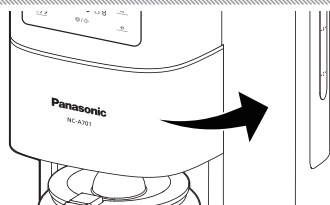

使用方法

4 将储豆盒确实安装。

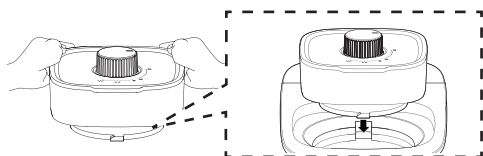

选择咖啡粉时



将咖啡粉适量加入放进咖啡篮架滤网中

- 将储豆盒盖安装于储豆盒上，粗细调节旋钮调节至  的位置，将储豆盒凹槽部分对准机身顶部凸起位置按压至稳固。
- 选择咖啡豆时，打开储豆盒盖将适量的咖啡豆放入储豆盒中，然后盖上储豆盒盖。
- 安装储豆盒前，请确认研磨盘是否确实安装。
- 1 杯约 120 mL。
- 可依个人喜好，自行调整咖啡豆量与粉量。

滤滴杯数	咖啡豆量平勺(约)	咖啡粉量平勺(约)
2杯	2.5(19 g)	2.5
4杯	3.5(30 g)	4
6杯	5.5(45 g)	6

注意

- 研磨盘的拆卸方式(研磨盘拆卸前，请先将储豆盒拆下)
- 拆下研磨盘前，请先将残豆使用完毕，否则提起时残豆会撒出。

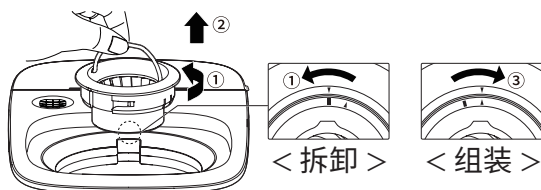

< 拆卸 >

- 握住研磨盘把手，朝箭头①方向旋转，将研磨盘上的■与磨豆腔上的▼对齐，朝箭头②方向拉出，将研磨盘从磨豆腔内取出。

< 组装 >

- 握住研磨盘把手，将研磨盘上的▲与磨豆腔上的▼对齐，朝箭头③方向拧紧，将研磨盘组装到磨豆腔内。

5 咖啡壶妥善组装在保温板上。

< 组装 >

- 朝箭头①方向将其放在保温板上。

< 拆卸 >

- 朝箭头②方向拉动，取出咖啡壶。

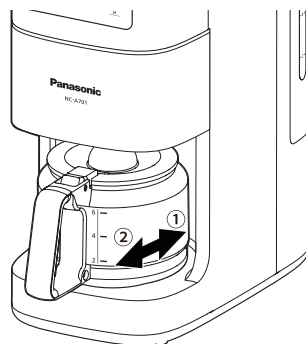

6 水箱加入所需煮制咖啡杯数的对应刻度水量，并且将水箱盖盖好。

- 水量杯数为 2、4、6 杯。
- 可以直接往水箱里面加水，也可以拆卸下来加水之后再组装。



注意

- 加入水箱的水量为一次性煮制量，请务必按照需要煮制的杯数加水，以免影响咖啡口感。

- 注入的水量请勿超过水箱刻度 6，否则水可能会从水箱溢水口溢出（水箱背面）。

< 组装 >

- 将水箱背面的凹槽部分与机身凸起部分对齐，朝箭头②方向将其组装在机身上。

< 拆卸 >

- 握住水箱正面的凹处朝箭头①方向拉出，将水箱从机身上拆卸下来。

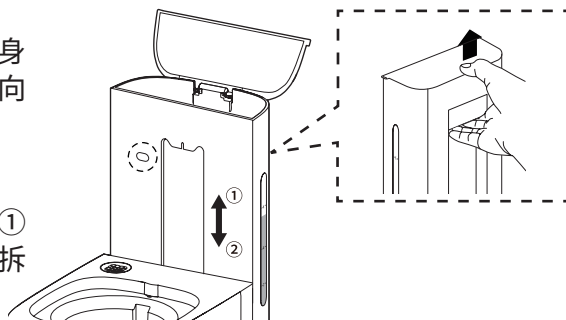

使用方法

7 选择研磨粗细。

- 若使用的为咖啡粉模式，则可省略本步骤。
- 粗细旋钮调节至开锁位置，方可取出储豆盒。
- 将储豆盒确认安装，粗细旋钮调节超过锁定位置。
- 粗细调节旋钮需转到研磨档位范围内，否则无法启动本产品。

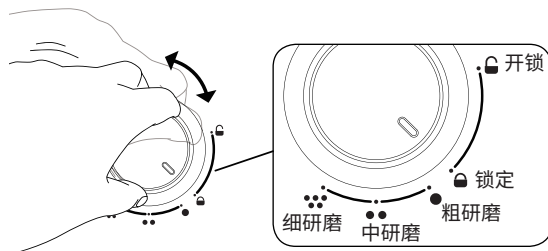

8 选择功能-咖啡杯数。

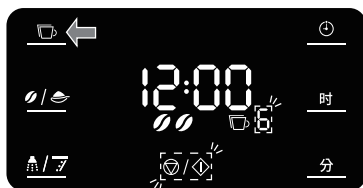

- 按下 键，选择所需滤滴咖啡的杯数。
- 若使用的为咖啡粉模式，则可省略本步骤。

9 选择功能-豆粉模式。

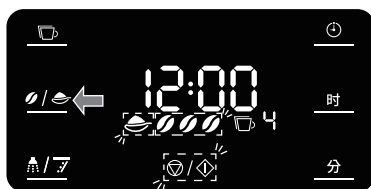

- 按下 / 键，选择咖啡豆或咖啡粉模式。
- 选择咖啡粉模式时，无法选择咖啡杯数。
- 选择咖啡豆模式时，显示屏上咖啡豆图示越多表示浓度越高。

- —— 低浓度
- —— 中浓度
- —— 高浓度

10 选择功能-预约模式。

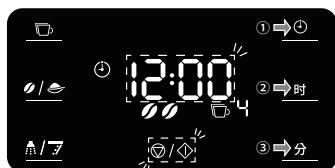

- ①按下 \odot 键，进入预约模式。
- ②按压"时"设定小时时间。
- ③按压"分"设定分钟时间。

- 若不需预约则可省略本步骤。
- 预约模式设定的时间，是将开始煮制的时间。
- 因重启本产品（电源插头拔出一段时间后重新插入），时间会回归默认值，请重设成当前时间，预约模式会按照设定的当前时间进行运转。

注意

- 如何设定当前时间
- 设定小时 / 分钟：
长按"时/分"，进入设定画面且画面闪烁；长按或点按都能调整时间；设定完成后，闪烁约4秒退出设定画面。如未有任何设定，闪烁约8秒退出设定画面。

11 按下 ∇ / \blacktriangleleft 键开始。

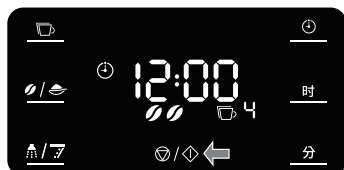

- 设定完成按下 ∇ / \blacktriangleleft 键进入滤滴咖啡程序，显示屏显示 ☉ 并闪烁，"哔"4声后滤滴完成。
- 滤滴完成后，将自动进入保温模式，显示屏显示 ☉ 并闪烁。
(保温40分钟，保温结束"哔"8声)
- 按下 ∇ / \blacktriangleleft 键，可中止保温。
- 设定预约模式，显示屏才会出现预约模式图标 \odot ，显示的时间为设定预约模式的时间。按下 \odot 键，显示当前时间。

12 使用完毕后，请拔出插头。

使用方法

注意事项

- 取出咖啡壶时，请握住咖啡壶的壶把手拉动且注意避免触摸到玻璃部分。
- 倒出咖啡时，请勿触摸咖啡壶的壶盖活动部。
- 保温期间，请勿拔下电源插头。
- 保温期间，保温板表面仍有高热，请勿触摸。



若要丢弃咖啡粉

1. 拔下电源插头。
2. 打开咖啡篮架，待咖啡粉冷却后取出。
3. 将咖啡篮与滤网一起取出。
4. 倒出滤网中的咖啡粉。

若选择了错误的模式

- 遵循「若要丢弃咖啡粉」的步骤。
(若咖啡豆研磨未完成时切断电源，建议您丢弃未完成研磨的咖啡豆。若继续使用其进行研磨可能会造成研磨咖啡粉颗粒过细，会使咖啡过浓或咖啡粉溢出造成口感不佳。)

若长时间不使用

- 为防止残留的咖啡豆因氧化变质，建议将储豆盒的咖啡豆取出，并将磨豆腔的咖啡豆研磨完毕后进行清洁 (第 14-16 页)。





注意

- 为了防止咖啡壶破损，请注意下列事项并安全使用咖啡壶：
 - 切勿将咖啡壶置于任何热源上或放入微波炉中。
 - 请勿使用破裂或把手松动的咖啡壶。
 - 咖啡壶温度尚高时，请勿将其放入水中、或对其喷水或放置在潮湿场所。

清洁方法

- 每次使用完毕时，请务必清洁本产品。

产品内部

- 每次使用后请按下  /  键，再按下  /  键，即可清洗本产品内部管路或是落粉口。

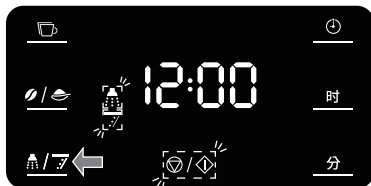

注意

- 此模式是两个分别独立的功能；清洗模式只会清洗管路，落粉口需另外清洁 (第 16 页)。

清洁方法

产品部件

- 清洗前，请先确认电源插头已拔出且产品及部件已完全冷却。
- 以下部件可使用中性清洁剂清洗，但不可使用洗碗机清洗。
- 清洗后，请擦干所有部件并放置阴凉处，待晾干后再使用。

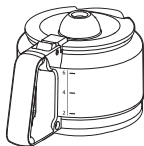

咖啡壶



研磨盘



咖啡篮

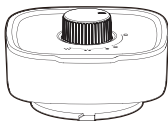

储豆盒



滤网

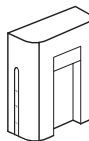

水箱

注意

- 请勿使用挥发油、稀释剂、酒精、漂白剂、磨砂粉、金属刷或尼龙刷，否则会造成表面受损。
- 请勿使用尖锐物品清洗本产品，例如牙签或针等，请使用清洁刷。
- 请小心使用咖啡壶，若咖啡壶损坏或破裂时，请勿使用。

产品外部

- 请以拧干的布擦拭本产品表面。
- 为避免机身、保温板、储豆盒盖和水箱受损，请勿用硬质物品敲打或用金属刷擦拭。





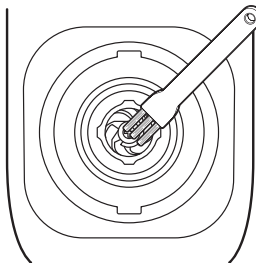

磨豆腔

- 请先拆下研磨盘(第10页)，再使用清洁刷清洁。且以拧干的布擦拭。
(请小心研磨刀片，以防受伤)



清洁方法

管路清洁

1. 将咖啡篮、咖啡壶及储豆盒等配件确实安装（请勿放入咖啡粉或咖啡豆）。
2. 将水注入水箱中，直到刻度 4 的位置。
3. 将 20 g 的柠檬酸倒入水箱中，并用海绵清洁刷（顾客自备）搅拌。
4. 盖上水箱盖并静置 30 分钟。
5. 插上电源插头后，按下  /  键，选择机体内部管路清洁模式，显示屏亮  后，按下  /  键，开始清洗。

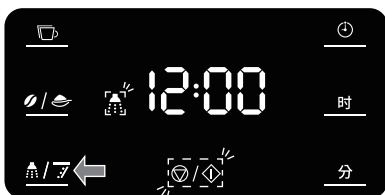
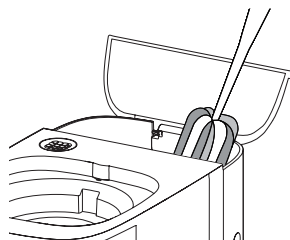



6. " 哔 " 8 声后，内部管路清洗完毕。
7. 使用后，建议可用清水重复 2-6 步骤去除柠檬酸的气味。

落粉口清洁

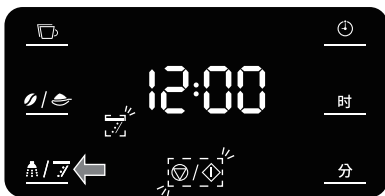
1. 按下  /  键，选择落粉口清洁模式。当显示屏  亮后，按下  /  键。



2. " 哔 " 声后，落粉口自动开启，开启时会有咖啡粉掉落，请注意。
3. 打开咖啡篮架。
4. 用清洁刷妥善清理落粉口，落粉口周围的水滴与咖啡粉也请一并清洁。
5. 关闭咖啡篮架并按下  /  键，即可关闭落粉口。

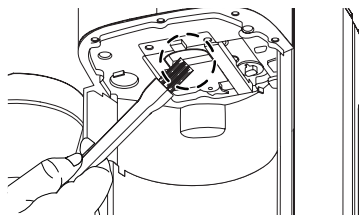

故障诊断

安排维修前，请先检查下列要点。

问题	原因和解决方法
咖啡滤滴速度变慢 或咖啡无法冲出	●机体内部是否有水垢附着？ →使用20 g的柠檬酸进行管路清洁。(第16页)
无法进行按键操作	●电源插头是否松脱？ →确实插入电源插头。
咖啡无法滤滴	●水箱容器是否有注入水？ →请在水箱容器中注入咖啡杯数所需份量的水。 ●咖啡篮是否有放入？ →请将咖啡篮放入。 ●滤网是否有放入？ →请将滤网放入。 ●咖啡壶是否正确安装？ →请将咖啡壶装至正确位置。
咖啡粉从滤网溅出	●装入过多的咖啡粉。 →使用配件的计量勺时，请勿超过7平勺的研磨咖啡粉。
咖啡从咖啡壶中 溢出	●水箱容器中注入过量的水。 →注水时请勿超过刻度6。
咖啡壶中出现咖 啡渣	●滤网破损。 →更换滤网。
显示屏出现 U11	●储豆盒未正确安装。 →请重新装好储豆盒。
显示屏出现 U12	●马达堵转。 →请将电源插头拔出并清洁磨豆腔。 →若上述动作仍无法排除，请联络Panasonic直 属服务站。
显示屏出现 U13	●水箱未加水。 →请加入适当的水量。
显示屏出现 H04	●落粉口可能残留咖啡粉。 →请将电源插头拔出并清洁落粉口。(第16页) →若上述动作仍无法排除，请联络Panasonic直 属服务站。

故障诊断

问题	原因和解决方法
咖啡口感太淡 / 太浓	<ul style="list-style-type: none">● 储豆盒是否正常进豆？ → 储豆盒表面含有油脂，请将储豆盒妥善清洁。 → 请使用器具将咖啡豆轻轻拨入磨豆腔。● 未参照建议杯数的水量进行煮制。 → 请参照杯数与相应的水量进行煮制。(第10页)
磨豆腔未正常运转或发出异常声响(发出哒哒声)。	<ul style="list-style-type: none">● 磨豆腔内部有异物。 → 请先拆下磨豆腔的研磨盘(第10页)，清除内部的异物后，重新安装。

更换部件

若部件损坏，您可以从经销商或 Panasonic 服务中心处购买。

部件名称	咖啡壶
	咖啡篮
	滤网
	滴漏盖
	储豆盒盖
	储豆盒 (不含储豆盒盖)
	清洁刷
	计量勺

规格

额定电压频率	220 V ~ 50 Hz	
额定功率	750 W	
尺寸 (约)	长 28.4 × 宽 16.1 × 高 42.0 (cm)	
重量 (约)	4.3 kg	
电源线长度 (约)	1.1 m	
滤滴	最大使用容量 (约)	850 mL
研磨	最大使用容量 (约)	150 g (咖啡豆)

产品中有害物质的名称及含量

部件名称	有害物质					
	铅 (Pb)	汞 (Hg)	镉 (Cd)	六价铬 (Cr(VI))	多溴联苯 (PBB)	多溴二苯醚 (PBDE)
塑料部件	○	○	○	○	○	○
金属部件	×	○	○	○	○	○
电源线、内部配线	×	○	○	○	○	○
电气回路组件	×	○	○	○	○	○
电机	×	○	○	○	○	○
加热组件	○	○	○	○	○	○

本表格依据SJ/T 11364的规定编制。

- ：表示该有害物质在该部件所有均质材料中的含量均在GB/T 26572规定的限量要求以下。
 - ×
- ×：表示该有害物质至少在该部件的某一均质材料中的含量超出GB/T 26572规定的限量要求。

保修证

保修条款

有关保修期内 Panasonic 商品的保修 (无偿修理), 从购入之日起开始实施。

1. 保修期内的商品只可在 Panasonic 认定维修店进行保修: 保修时, 请出示本保修证及购机发票。

以下两点需特别注意:

- a. 本保修证遗失后不再补发, 请妥善保管;
- b. 本保修证仅限于中华人民共和国国内有效 (香港、澳门、台湾三地区暂不可使用)。

2. 自购入之日起在以下期间内, 在正常使用中发生故障的情况下进行保修。

- a. 整机 [壹] 年内无偿;
- b. 附件 [咖啡壶、咖啡篮、滤网、滴漏盖、清洁刷、计量勺、研磨盘、储豆盒] 有偿提供。

3. 属下列情况之一者, 即使在保修期内, 也不能以保修对待, 但是可以实行收费修理:

- a. 未按商品使用说明书要求使用、维护、保管而造成损坏的;
- b. 因不正确操作、电源不正常、破损 (如: 摔落等) 而造成损坏的;
- c. 不经 Panasonic 认定维修店维修人员拆动造成损坏的;
- d. 不能出示本保修证及有效购机发票的;
- e. 保修证上记录的信息与商品实物标识不符或者涂改的;
- f. 因不可抗力因素 (如雷电、地震、火灾、水灾等) 造成损坏的;

4. 本保修条款只适用于消费者个人为生活消费需要而购买使用的场合, 不适用于经营性等使用。

[商品信息]

商品名称: 全自动研磨咖啡机 产地: 中国·厦门

商品型号: NC-A701 机身号码: 参考铭板上的机身号码

松下家电 (中国) 有限公司

Memo