

Panasonic®

使用说明书 电子保温热水瓶

承蒙您购买Panasonic商品,衷心感谢。为能正确使用及确保您的安全,使用产品前请仔细阅读本使用说明书,并请妥善保管,以备日后查阅。本商品只限家庭用。

保留备用

型号 **NC-CE301**

符合国家标准: GB4706.1-1998
GB4706.19-2004

目录

安全注意事项	1-3
主要特点	4
各部分名称和操作方法	5-6
使用方法	7-8
方便的使用方法	9-10
日常保养方法	11-12
故障排除	13
更换易耗品	14
规格	14

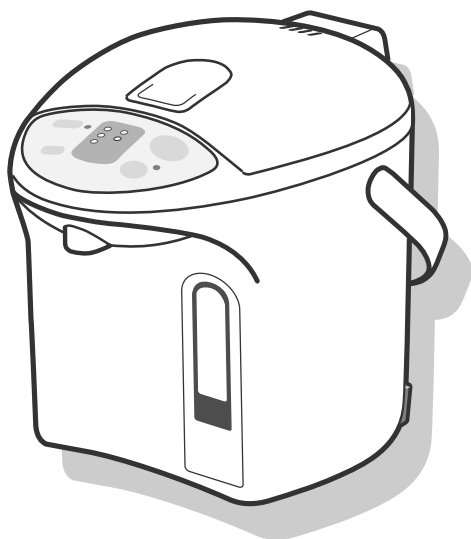

该说明书的最终解释权归本公司所有

安全注意事项

务必遵守

为了您的安全和有效地防止损伤、避免对其他人造成危险，请认真阅读以下说明。

■下面标记表示当不正确使用该产品时将出现伤害与损坏。



警告

这一标示栏表示“可能会导致死亡或重伤等”的内容。



注意

这一标示栏标示“可能会导致伤害或发生物质损害”的内容。

■下面符号表示务必遵守的详细事项。



这个符号表示必须禁止的事项。



这个符号表示强制命令。



警告

为防止烫伤



本装置不适合供下记人员（包括儿童）使用，如：体力、感觉或心智能力下降的人，或者经验及知识缺乏的人。
应监督儿童，勿让他们摆弄本产品。

勿让本体翻倒。勿提着外盖、倾斜及摇晃本体或搬动本体
即使已锁住出水按钮，热水瓶若倾斜，热水也会从出水口和蒸气口流出，导致烫伤。

不要用力关闭外盖
否则，热水溢出，会导致烫伤。

倒入水时不要超过满水标记
如果该器具加水过多，则可能会喷出或溢出热水，导致烫伤。

不要用来烧除水以外的东西
若用来煮沸茶袋、茶叶、牛奶、酒，则会起泡喷出，导致烫伤。
而且，会引致出水管堵塞、烧焦或腐蚀内瓶、氟素树脂脱落。

不要用抹布等覆盖蒸气口
否则，热水溢出，会导致烫伤。

不要在不卸下外盖的情况下倒剩水
否则，外盖脱落，热水溅出，会导致烫伤。

不要用手触摸蒸气口
否则，会导致烫伤。
尤其是注意不要让婴幼儿触摸。



确认盖好外盖
否则，万一翻倒时，热水流出，会导致烫伤。

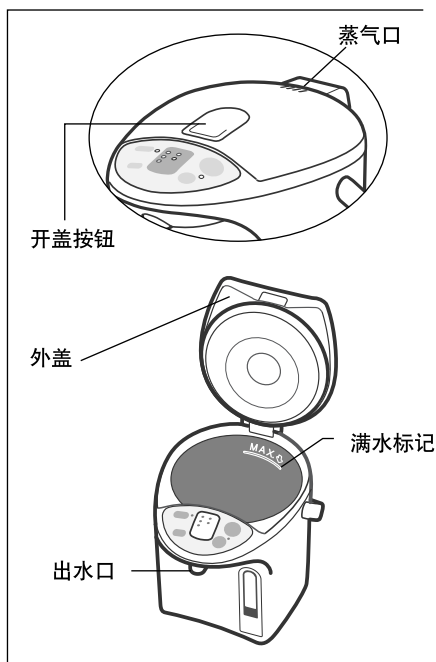



警告

电源软线



不要损伤软线、电源插头、本体插头
不得划伤、加工、靠近发热器具；
不得强行弯曲、扭拧、牵拉；
不得压放重物、打捆。
使用损伤的软线和插头，会导致触电、短路、火灾。
●如提供的软线已被损伤，请务必到制造商或维修店更换专用软线。

不要用湿手操作电源插头和本体插头
否则，会导致触电。



彻底插入电源插头
未完全插入时，会导致触电、发热而引起火灾。
●不要使用损伤的插头和松动的插座。

定期擦拭电源插头和本体插头
插头堆积灰尘，会因潮湿导致软线损坏或绝缘不良而引起火灾。
●拔下插头，用干布擦拭。

单独使用符合额定电源的电源插座
若与其它电器产品共用，会导致发热，引起火灾。

电源软线

电源插头*

软线

本体插头

* 插头的形状因地区不同会有所差异。



操作



不要将热水瓶放在水中或溅水于本体
●请勿用水龙头直接供水，或将本体置于水槽之中，否则底部可能会弄湿。
●当底部变湿时，请勿将本体倒置。
可能会导致短路和触电，而且，若水溢出热水瓶，可能进入本体内置的电子部件中，从而导致功能失常。

切勿自行拆卸、修理和改造本热水瓶
否则，会导致冒火或动作异常而伤人。
●修理时，请咨询维修中心。

不要用作存放冰块
否则，会导致结露而引起触电或故障。

安全注意事项

务必遵守



注意

为防止烫伤



不要放在不稳定的地方或松软的垫子上
否则，热水瓶翻倒，会导致烫伤。

打开或关闭外盖时，注意手要避开蒸气口
否则，会导致烫伤。

沸腾中不要打开外盖或倒热水
否则，热水飞溅和蒸气喷出，会导致烫伤。

倒水时，不要转动本体
否则，热水飞溅，会导致烫伤。

使用中或刚用过后，不要触摸本体等高温部分
否则，会导致烫伤。

搬动本体时，不要触摸开盖按钮
否则，外盖突然开启，会导致烫伤和受伤。



待本体冷却后再清洁
否则，会导致烫伤。
●倒掉剩水时，注意不要烫伤。

电源软线



不要使用非专用本体插头，也不要将本体插头用于其它设备
否则，会导致故障，着火及火灾。



不使用时，从电源插座上拔下电源插头
否则，因绝缘老化会导致触电、漏电，引起火灾。

拔下电源插头时，务必握住电源插头部分，不要牵拉软线
否则，会导致触电、短路，引起火灾。

操作



热水瓶不能长时间在受热的台面上使用
否则，受热的台面会导致热水瓶变色或破损。

不要靠近墙壁和家具
否则，蒸气和热量会损伤墙壁和家具，引起变色或变形。

主要特点

美味

- 有效利用备长炭烧水
因内瓶采用备长炭与氯素混合加工，可充分发挥热饮的色、香、味。

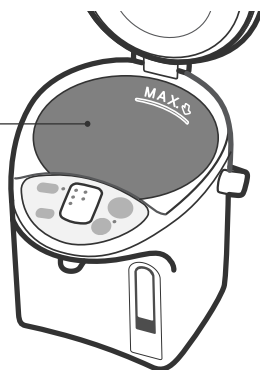

方便

- 电动出水
(参看第8页的“倒水”)

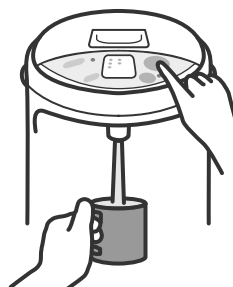

使用经济

- 6小时定时器
(参看第9-10页的“设定6小时定时器”)
- 4种保温温度选择
可以选择约98/90/80/60度保温功能。
(参看第9-10页的“保温功能”)

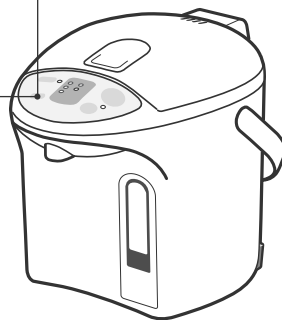

各部分名称和操作方法

操作显示面板

面板表面贴有保护薄膜，请揭下后再使用。

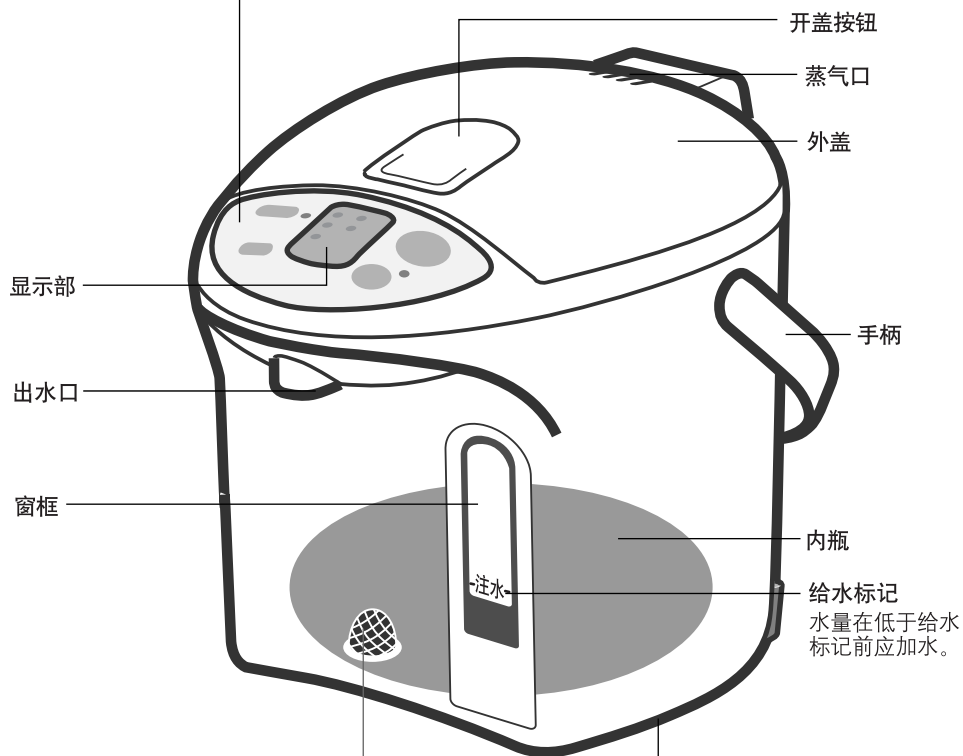

开盖按钮

蒸气口

外盖

手柄

内瓶

给水标记
水量在低于给水
标记前应加水。

注水

显示部

出水口

窗框

旋转台 (360°)

转动时，注意软线不要缠绕本体。

各部分名称和操作方法

过滤网

(易耗品)

过滤网有可能从内瓶底部脱落。脱落时，
应将它完全装入正确位置上。(参看第14页)

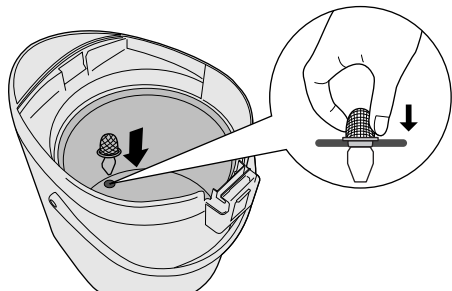

电源软线

电源插头*

软线

本体插头

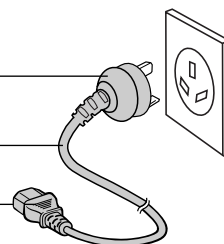

*插头的形状因地区不同会有所差异。

外盖拆卸方法

按下开盖按钮的凹陷处，打开外盖。

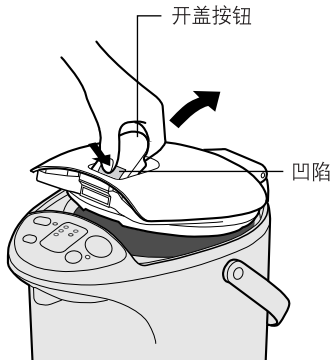

关闭时

按下外盖，直至其咯嗒一声到位。

按住外盖装卸钮的同时，拿着开盖按钮拉向斜上方。

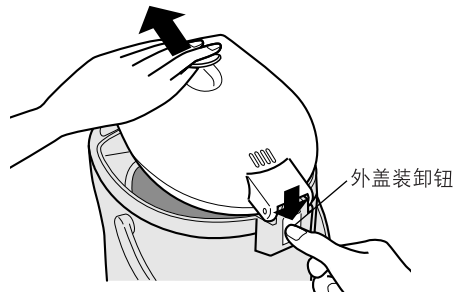

安装时

以一定的角度，插入外盖。

关于防止空烧

若热水瓶里已无水，防止空烧功能(安全功能)启动,自动切断电源，以防止过热造成故障。此时，面板上的“再沸腾”指示灯和“98”指示灯交替闪烁。

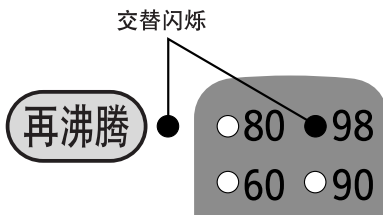

原因

- 内瓶中的水低于给水标记，仍在煮沸。
- 加水后，外盖仍打开着。

指示灯交替闪烁的取消方法

往内瓶中加水，然后按 **再沸腾** 键。

注意

空烧或水量低于给水标记时煮沸会产生异味，并且氟素树脂会变色。

使用方法

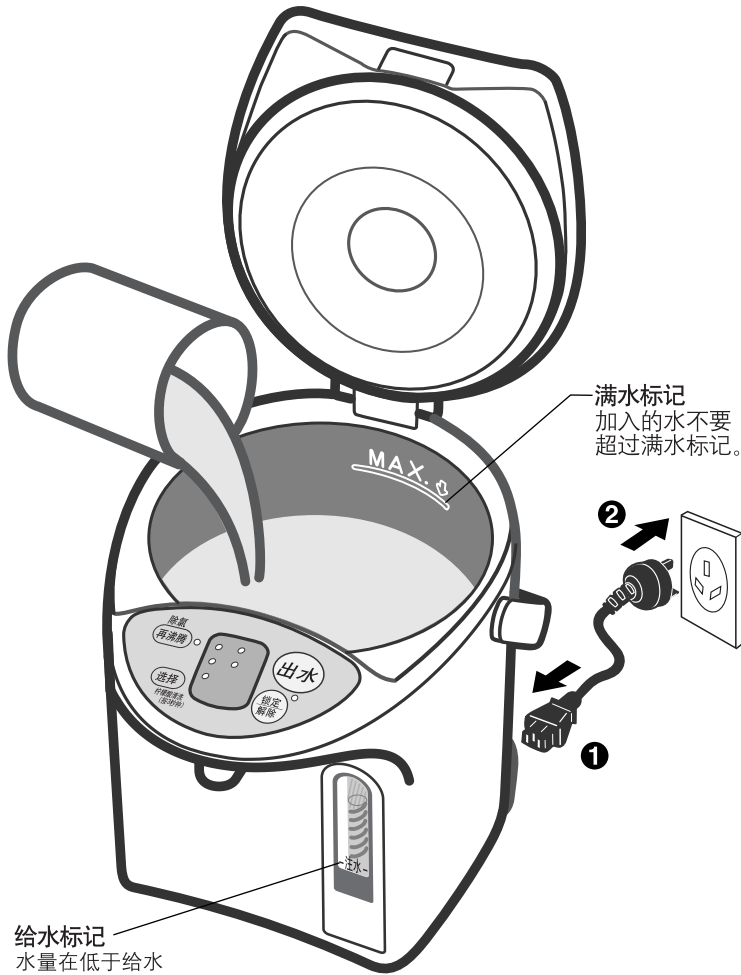

烧水

倒水
(电动出水)

使用方法

第一次使用时

先加水烧开，清洗内瓶和出水部分。

- 1 煮沸一些水。
- 2 倒掉热水。
- 3 通过“DRAIN (排水)”标记，将内瓶排空。

要减少氯味时(除氯)

按下 **再沸腾** 键，指示灯闪烁。

(沸腾中，按1次，保温中，按2次。)

延长沸腾时间约6分钟，可减少水中的氯味。

- 要返回煮沸时，再按一次 **再沸腾** 键。

用另外的容器加水。将外盖关紧。

将本体插头彻底插入本体

把电源插头插入墙壁插座。(①→②)

水开始自动煮沸。



在水沸腾后，
将出现下列指示。



煮沸的水将自动在
约90°C下保温。

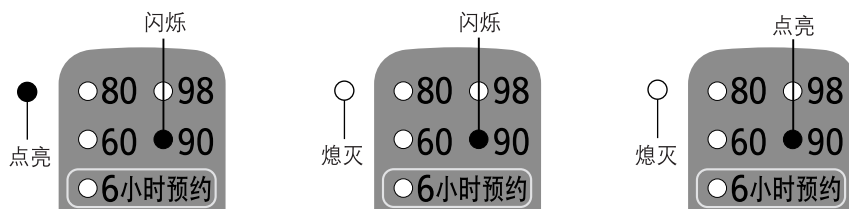

·该指示为估计水温。

水烧开的时间：约27分

(水量：最大 水 / 室温：20°C)

按 **锁定解除** 键，可解除锁定。



按 **出水** 键，可使热水流出。

键边的指示灯点亮。



在热水出来后，约10秒钟，“出水”将自动重新锁定。

不使用时

拔掉电源插头及本体插头，取下外盖。通过 **DRAIN** (排水) 标记，慢慢倒掉所有剩余的热水。

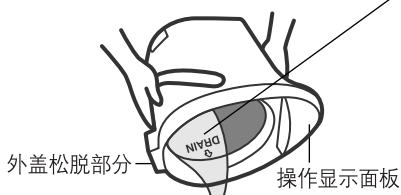

注意

- 请勿仓促倒水。
(如果水溅到外盖松脱部分和操作显示面板上，可能会导致功能失常。)
- 请勿让水留在内瓶中。
(否则，可能会导致内瓶腐蚀或产生异味。)

方便的使用方法

方便的使用方法

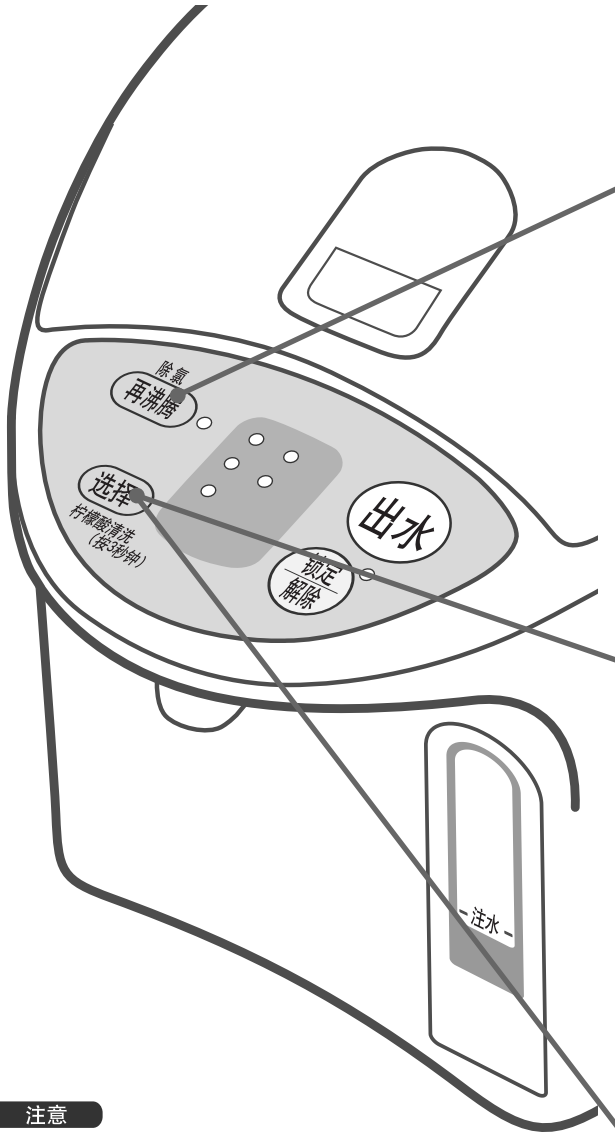

再沸腾

- 冲咖啡 / 泡茶 / 泡方便面等，最好使用沸腾水。

保温功能

泡高级绿茶，最好使用80℃保温。
为婴儿冲牛奶，最好使用60℃保温。
(在给婴儿饮用前，请先将奶冷却，
或与冷开水混合至适当温度。)

出门等暂时不使用热水瓶时

设定6小时定时器

- 在定时器设定的时间内，加热器自动断电。

注意

- 在水沸腾或保温期间，可以设定保温温度或定时器。
- 在发生电源故障而又恢复供电后，即使以前选择了定时器或“98”、“80”或“60”保温功能，保温温度仍将会自动设定在“90”。

按下 **再沸腾** 键，
将正在保温的水重新煮沸。



几分钟后，水将沸腾。

- 保温温度和节约定时器的设定无变化。



重新煮沸的时间

从98℃保温：约2.5~4分钟
 从90℃保温：约4~6.5分钟
 从80℃保温：约6~12分钟
 从60℃保温：约9~17.5分钟
 (水量：最大)
 (室温：20℃)

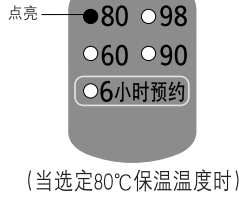

升降至所设定的保温温度时所需的时间

90→80℃保温：约0.5~1小时
 90→60℃保温：约3.5~4.5小时
 90→98℃保温：约2~3分钟
 (水量：最大)
 (室温：20℃)
 (以前的保温设定值：“90”)

短时间后，将在设定的温度下保温(指示灯将点亮)。

按下 **选择** 键，

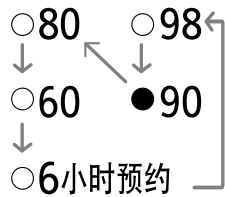

每次按键，
“●”标记将移到下一个选择，
并改变保温温度或设定定时器。

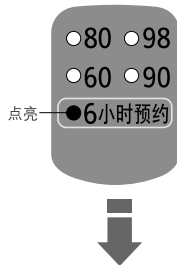

6小时后，定时器将关闭，并开始煮沸。
当水达到沸腾温度后，将在90℃进行保温。

日常保养方法 (清洁之前, 必须从插座上拔掉插头, 倒掉内瓶里的水, 并让本体冷却。)

本体、外盖

用拧干的湿抹布擦拭。

- 不要用水冲洗。
(否则, 水从底部和出水口进入内部, 浸湿本体内的电子器件, 会导致故障。)
- 不要使用洗剂。
(否则, 会留有异味。)
- 不要使用汽油、天拿水等溶解液。
(否则, 会损伤表面。)

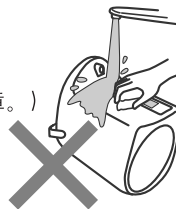

内瓶

用含水的塑料海绵擦拭。

- 不要使用去污粉、草刷、尼龙刷等。
(否则, 会损伤氟素树脂涂层。)



关于“水垢”

使用过程中, 水中含有的钙质等矿物成分会附在内瓶和过滤网上。这称为“水垢”, 对人体无害。

- 乳白色颗粒状 (由钙质引起)
- 白色或闪光的浮游物 (矿物结晶)
- 茶色、灰色、绿色等变色
(氟素树脂涂层上形成的金属离子)

这些既不是内瓶本身的变色或腐蚀, 也不是氟素树脂涂层的剥落所致。



请用柠檬酸清洗内瓶。(参看第12页)

过滤网

用刷子等清洗。

当过滤网堵塞时, 水流可能会不畅。
*清洗后, 务必重新装在内瓶中。

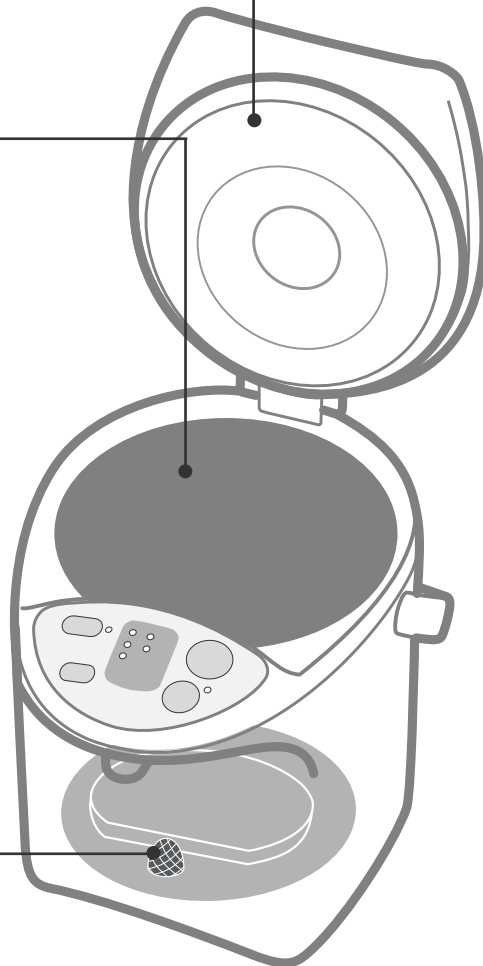

保管本体时

- 将其充分干燥。
- 将其放入塑料袋中密封, 防止虫子钻入。

当附着水垢时,请用柠檬酸清洗(每2至3个月清洗一次)

1 确认内瓶已装好过滤网。

2 将柠檬酸放入内瓶内。

●柠檬酸清洗一次用量: 80克

*在购买不到柠檬酸的情况下,可将1个或2个柠檬切成片,放入粗棉布袋中,然后放入内瓶内,可代替使用。(柠檬的去垢力没有柠檬酸好。)

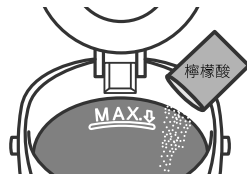

请在各大超市购买清洗用柠檬酸。

*请遵守清洗用柠檬酸附属的说明书注意事项。

*清洗用柠檬酸属于食品添加剂,无碍食品卫生,对人体无害。

3 加水至最满水标记,将柠檬酸与水充分混合。盖上外盖。

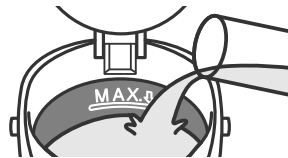

4 立即接上插头,然后按住**选择**键3秒钟以上。



在清洗期间,“再沸腾”指示灯和“98”指示灯点亮。

清洁结束,“再沸腾”指示灯熄灭,“98”指示灯闪烁。

5 按**出水**键,流出一些水,然后,拔掉插头,拆下外盖,通过‘DRAIN(排水)’标记,倒掉热水。

6 重新装满水,将其煮沸,清除柠檬酸或柠檬的气味。然后,与步骤**5**一样,倒掉热水。

- 对满水标记上的变色,可用含水的塑料海绵轻轻擦拭。
- 如变色严重,一次不能清除时,可反复用柠檬酸或柠檬清洗内瓶。

注意

- 加入的水不要超过满水标记。
- 从冷水开始煮沸(不要加入热水)。否则,热水起泡泡喷出,会导致烫伤。

故障排除

以下所示并非故障。请在洽询和委托修理之前，自行检查。

症状	原因	处置
热水中有白色或闪光的浮游物。	<ul style="list-style-type: none"> ●这是脱落的水垢(参见第11页)，不是脱落的氟素树脂。 *矿物质多的水(矿泉水、离子净水器处理的水)易于产生水垢，附在内瓶上或浮在水中。 	<ul style="list-style-type: none"> ●请用湿海绵清洁内瓶。(参见第11页) ●如果仍有“水垢”残留，请用柠檬酸进行清洗。(参见第12页)
煮沸的声音变的更大。	<ul style="list-style-type: none"> ●当附着“水垢”时，煮沸声音将变大。 	
热水有氯的气味。	<ul style="list-style-type: none"> ●自来水中含有较多消毒用氯，会产生氯味。 	<ul style="list-style-type: none"> ●按下“再沸腾”键。(参见第7页)
热水有令人讨厌的异味。	<ul style="list-style-type: none"> ●刚开始使用时，会产生树脂的异味，随着使用次数的增多，将会消失。 ●放在垫子(塑料单等)上使用，有时垫子味会传入热水中。 	
热水自然流出。	<ul style="list-style-type: none"> ●加水是否超过满水标记。 	<ul style="list-style-type: none"> ●减少水量。
热水出水不顺畅。	<ul style="list-style-type: none"> ●过滤网可能已被“水垢”堵塞。(参见第11页) 	<ul style="list-style-type: none"> ●用刷子刷洗刷不掉时，应更换过滤网(参见第14页)。
指示灯交替闪烁。	<ul style="list-style-type: none"> ●防止空烧功能启动。(参见第6页) 	<ul style="list-style-type: none"> ●加水，然后按“再沸腾”键。
	<ul style="list-style-type: none"> ●有时加入热水或加水方法不同，也会闪烁。 	<ul style="list-style-type: none"> ●按下“再沸腾”键。
	<ul style="list-style-type: none"> ●当用柠檬酸清洗内瓶时，柠檬酸沉积在瓶底。 	<ul style="list-style-type: none"> ●先按下插头，充分搅拌，使柠檬酸分散，然后再清洗。
打开或关闭外盖时，外盖内部发出“咔嚓”声。	<ul style="list-style-type: none"> ●这是里面的安全阀防止水从蒸汽口倒出所发出的，属于正常现象。 	
不出水。	<ul style="list-style-type: none"> ●自动锁定功能已启动。 	<ul style="list-style-type: none"> ●按下“锁定/解除”键。
<ul style="list-style-type: none"> ●如果进行上述检查后，问题仍未得到解决，或者您认为有异常时，请从本体上拔掉本体插头。至少等待10秒钟后，再重新接上插头。 ●外盖内侧的半透明部分有时发黄，但并不影响使用。 ●如果房间温度非常高，本体外壳的温度可能会达到约50℃。 		
本体不能通电	<ul style="list-style-type: none"> ●从出水口直接压水。 	<ul style="list-style-type: none"> ●如果电器部件已沾上水可能产生故障。请与购买经销商或维修中心联系。
	<ul style="list-style-type: none"> ●本体放在水槽中。 	
	<ul style="list-style-type: none"> ●本体倒置、底部潮湿。 	
	<ul style="list-style-type: none"> ●用水清洗了本体。 	

更换易耗品

密封垫圈套件

失去柔软性或产生裂纹，
从外盖的间隙中漏出蒸气时，
应更换密封垫。

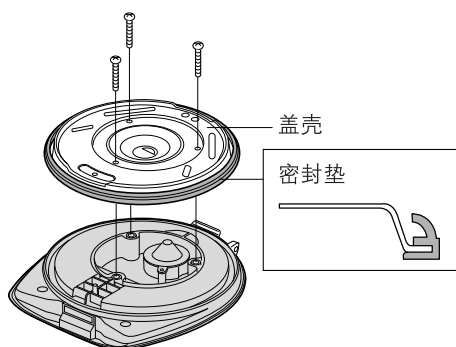

卸下三支螺钉，取下盖壳，更换密封垫。

过滤网

用刷子刷不掉水垢时，应更换过滤网。

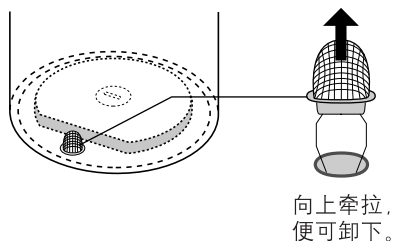

请在经销店购买易耗品。

易耗品名称	易耗品编号
密封垫圈套件	APH65-480-0S
过滤网	APB97-480-00U

规格

型号		NC-CE301
电源		220V
耗电量		700W
平均保温时的耗电量(约)瓦/时 (水量 最大 室温 20℃)	98℃ 保温	45
	90℃ 保温	39
	80℃ 保温	31
	60℃ 保温	21
电源线长度(约)厘米		72
尺寸(高×宽×深)(约)厘米 放倒提手的状态下	高	27.5
	宽	21.7
	深	28.7
重量(包括电源线)(约)公斤		2.1
额定容量(约)公升		3.0

*在特殊地区(高地、严寒地区等)使用时，有时不能确保规定的性能。尽量不要在特殊地区使用。

*冬季不使用时，应排出剩水。否则，内瓶内的水结冰，会损伤零件。

杭州松下厨房电器有限公司
浙江省杭州市杭州经济技术开发区松乔路6号
原产地：中国
邮编：310018
电话：(0571)86835000
松下网址：<http://panasonic.cn>
松下电器顾客咨询服务中心：**8008100781**
手机/小灵通/未开通800业务地区：**4008100781**

PZ19E627
SH0708-0 中国印刷
发行：2007年8月