

扫描二维码
关注松下服务官方微信平台



在线人工客服
一键报修报装
服务进度查询
获取新品咨询

Panasonic®

使用说明书

家庭用 电子保温热水瓶

非常感谢您购买 Panasonic 的产品

- 本产品只限于家庭使用。
- 使用产品前，请仔细阅读本使用说明书，以确保正确安全使用本产品。
- 特别要留意【安全注意事项】(第 2 ~ 4 页)。
- 请妥善保管本使用说明书，以便日后查阅。

保留备用

内含保修证



执行标准：GB 4706.1-2005
GB 4706.19-2008

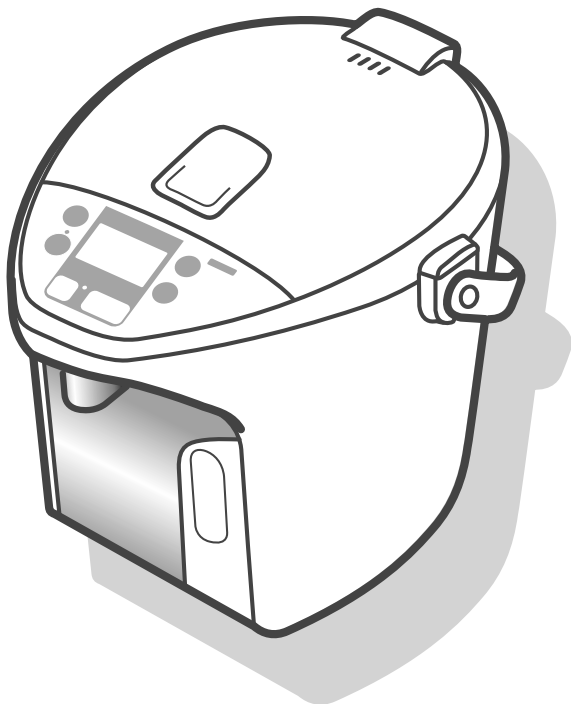

型号：3.0 L 型 NC-ES3000
4.0 L 型 NC-ES4000

目次

安全注意事项	2 - 4
主要特点	5
各部分名称和操作方法	6 - 7
使用方法	8 - 9
方便的使用方法	10 - 11
日常保养方法	13 - 14
故障排除	15 - 16
更换易耗品	16
规格	17

该说明书的最终解释权归本公司所有

安全注意事项

务必遵守

为防止造成人身伤害、财产损失，请务必遵守以下安全注意事项。

■ 以下图表显示错误操作可导致的损坏程度。



警告

表示如不可避免，则可能导致死亡或严重伤害的某种潜在危害情况。



注意

表示如不可避免，则可能导致轻微或中度伤害的某种潜在危害情况。

■ 符号的分类及解释如下。



此符号表示不能进行，即“禁止”的内容。



此符号表示务必执行，即“强制”的内容。



警告

为防止火灾、烫伤、
受伤、起火、触电等

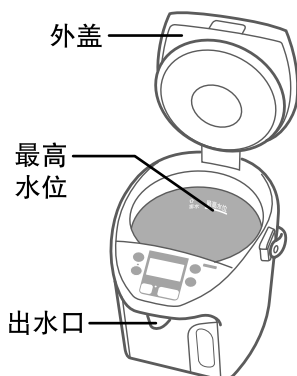
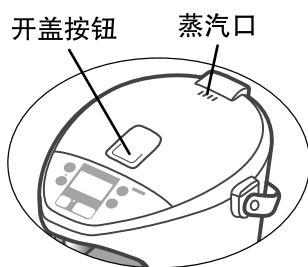

- 请勿将本产品用于烧水以外的任何用途。
(例如用来煮沸茶袋、茶叶、牛奶、酒等，以免起泡喷出，导致烫伤。而且还可能会导致出水管堵塞、烧焦或腐蚀内瓶、内瓶涂层脱落等。)
- 请勿让本体翻倒。不要提着外盖、倾斜及摇晃本体或搬动本体。
(以免热水瓶倾斜，即使已锁住出水按钮，热水也会从出水口和蒸汽口流出，导致烫伤。)
- 请勿用力关闭外盖。
(以免热水溢出，导致烫伤。)
- 倒入水时，请勿超过“最高水位”。
(以免加水过多，造成热水喷出或溢出，导致烫伤。)
- 请勿用抹布等覆盖蒸汽口。
(以免热水溢出，导致烫伤。)
- 请勿在外盖未卸下状态下倒掉剩水。
(以免外盖脱落，热水溢出，导致烫伤。)
- 请勿用手触摸蒸汽口，尤其是注意不要让婴幼儿触摸。
(以免导致烫伤。)
- 请勿将产品用于存放冰块。
(以免产生结露导致触电或故障。)
- 请勿淋水、直接用水清洗或把产品浸在水中。
(以免导致触电或因短路导致火灾。)
→如进入产品内，请联系 Panasonic 认定维修店。
- 请勿自行更改、拆解或修理产品。
(以免导致火灾、触电或受伤。)
→如需修理，请与 Panasonic 认定维修店联系咨询。

警告



- 如电源线已损坏或电源插座与电源插头的接口松脱，请勿使用产品。
(以免导致触电或因短路导致火灾。)
→如果电源线损坏，必须用从 Panasonic 认定维修店购买的专用组件来更换。

- 请勿损伤电源线。
 - 绝对禁止进行以下操作：
损伤、加工、使其接触或靠近高温部、强行弯曲、
扭转、拉拔、挂在角上、在其上放置重物、扎成束、
夹入、拉动电源线移动。
(以免因电源线破损而触电，或因短路导致火灾。)

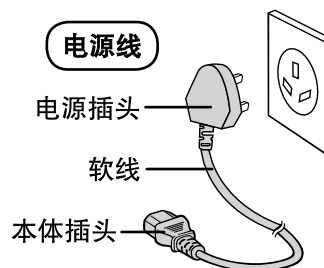

- 请勿以湿手插入或拔出电源插头。
(以免导致触电或受伤。)

- 请勿让任何人舔本体插头。
(以免导致触电或受伤。)
 - 特别要留意婴幼儿。

- 请勿将水或其它液体溅到本体插头上。
(以免导致触电或因短路导致火灾。)



- 本产品不适合供下列人士(包括孩童)使用：身体官能或心智能力退化者，或是经验与使用知识缺乏者，除非有能确保其安全的人员在旁监督或指导，方可使用。请注意避免让孩童戏玩本产品。
(以免导致烧伤、烫伤或触电。)

- 请务必将产品放置于孩童触碰不到的位置。
(以免导致烫伤、受伤或触电。)

- 务必确认关好外盖。
(以免翻倒时热水流出导致烫伤。)

- 务必要单独使用额定值为 AC 220 V/10 A 的电源。
(以免与其他电器并用，因发热而引起火灾。)
→务必使用规格至少为 10 A 的接线板。

- 务必要将本体插头、电源插头切实插到底。
(以免导致冒烟、火灾或触电。)

- 本产品应使用单相两极带接地的电源插座，并保证其可靠接地。未安装接地装置，可能会引起箱体等其他金属部件带有感应静电。
(以免发生故障或漏电时有触电的危险。)

- 定期清洁电源插头。
(以免电源插头因湿气及外物积聚而导致绝缘不良，从而引起火灾。)
→拔掉电源插头，然后使用干布擦拭。

- 发生异常或故障时，请立即停止使用，并拔掉电源插头。
(以免导致冒烟、火灾或触电。)

异常·故障例

- 电源插头及软线异常发热。
- 电源线已损坏或碰到电源线后发生间歇性断电。
- 本体变形或异常发热。
- 本体冒烟或发出焦味。
- 本体破裂、松动或发出异响。

→请立即与 Panasonic 认定维修店联系，咨询检查及修理事宜。

安全注意事项

务必遵守

⚠ 注意

为防止火灾、烫伤、
受伤、起火、触电等

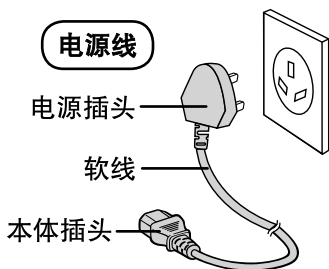
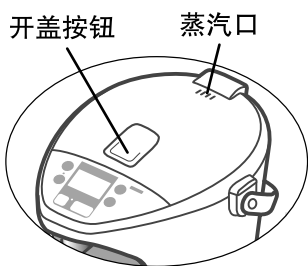

- 请勿在下记地方使用本产品。
 - 靠近热源或高湿环境中。
(以免导致触电、漏电或火灾。)
 - 不平稳的台面或不耐热的垫子上。
(以免导致受伤、烫伤或火灾。)
 - 靠近墙壁或家具处等。
(以免开盖时碰到, 或导致家具等变色、变形及破损。)
 - 塑料桌面或类似物品之上。
(以免异味可能带入水中。)
- 请勿在使用中移动本体。
(以免碰到开盖按钮, 使外盖打开, 从而导致烫伤。)
- 打开或关闭外盖时, 请勿将手靠近蒸汽口。
(以免导致烫伤。)
- 请勿在沸腾时打开外盖或倒热水。
(以免热水飞溅和蒸汽喷出, 导致烫伤。)
- 请勿在倒水时转动本体。
(以免热水飞溅导致烫伤。)
- 请勿在使用中或刚使用后, 触摸本体、蒸汽口、出水口等高温部分。
(以免导致烫伤。)
- 请勿在搬运本体时触摸开盖按钮。
(以免外盖突然开启, 导致烫伤和受伤。)
- 请勿空烧。
(以免导致烫伤。)
- 禁止使用非本产品自带的电源线, 并禁止把本电源线转用到其他地方。
(以免发生故障或导致触电、漏电或火灾。)
- 请勿将电源插头暴露在蒸汽中。
(以免导致触电或短路引发火灾。)
→ 使用有拉桌的橱柜时, 请在电源插头不会接触到蒸汽的地方使用本产品。



- 拔掉电源插头或本体插头时, 请确保握住插头本身。
(以免导致触电, 或因短路引起火灾。)
- 不使用时, 切记拔下电源插头。
(以免因绝缘老化而引起触电、漏电、火灾。)
- 请等到本体充分冷却后再进行清洗。
(以免导致烫伤。)
- 在橱柜等封闭空间使用时, 请确保蒸汽能向外散发。
(以免导致橱柜等变色或变形。)

主要特点

美味

- 健康的泡茶方法
(使用方法请参阅第 11 页)
 - 水被弱碱化, 并帮助萃取儿茶酚等茶的成分。
- 活性炭过滤器
(安装方法请参阅第 7 页)
 - 约 85% 的氯、菌类气味和三卤甲烷可被滤去。
(属可消耗部件, 具体请参阅第 16 页)



方便

- 电动出水
(参看第 9 页的“出水”)
- 断电出水
(使用方法请参阅第 9 页)
 - 断电后, 仍然可以出水。

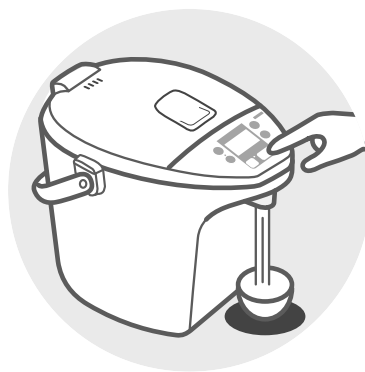

使用经济

- 7 种预约选择
可以选择 4/5/6/7/8/9/10 小时预约
(参看第 10 - 11 页的“设置预约”)
- 智能节能
控制加热器以配合使用目的。通过在水出前烧水和在没有出水时关闭加热器以自动节省电力。
(参看第 10 - 11 页的“智能节能”)
- 4 种保温温度选择
可以选择约 98/90/80/60 °C 保温功能。
(参看第 10 - 11 页的“保温功能”)
- 节能保温
通过热绝缘材保持热水温度, 因此可以节省电力。

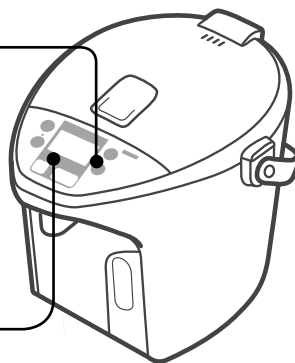

各部分名称和操作方法

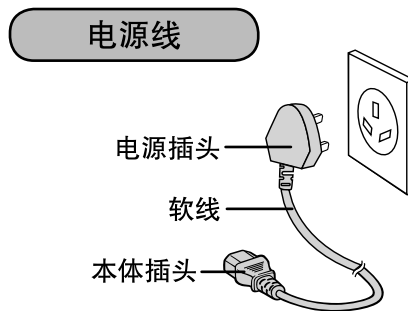
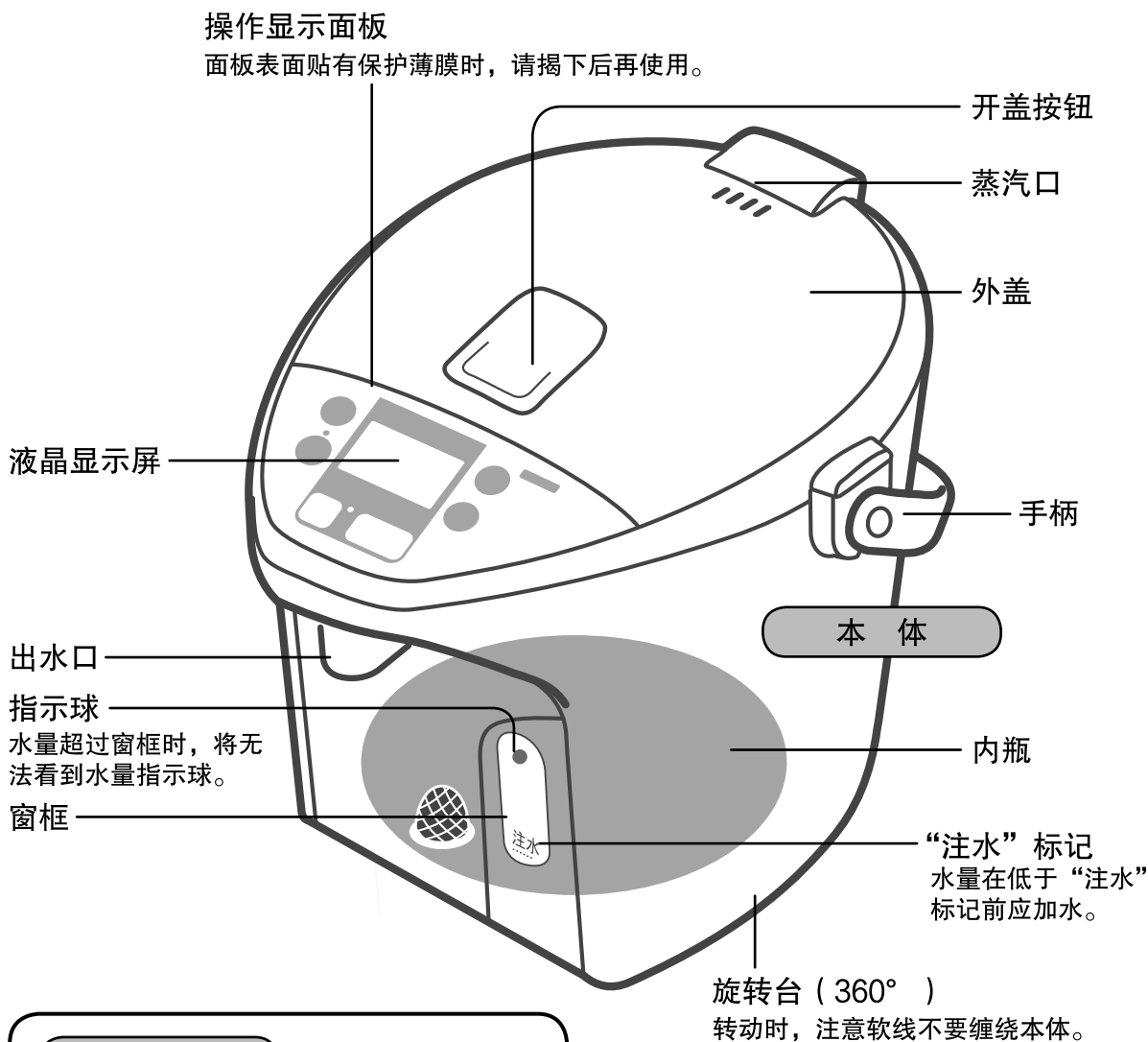

第一次使用前

先加水烧开，清洗内瓶和出水部分。

1. 煮沸一些水。
2. 通过出水口排出一部分热水。
3. 沿着“排水”标记，将内瓶中的热水排空。

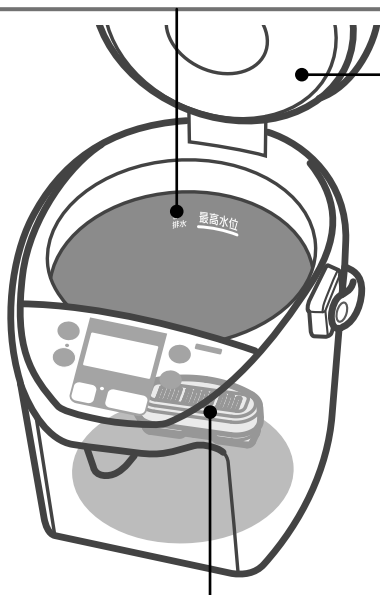

如何拆除外盖

- ① 按下开盖按钮的凹陷处，打开外盖。

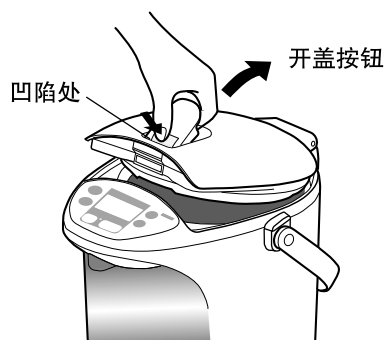

关闭时
按下外盖，直至其“咯嗒”一声到位。

如何设置活性炭过滤器

- ① 在水内抖动。

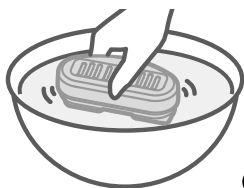

- ② 设置在后部。

由活性炭过滤器上的
磁铁固定位置
加热器表面

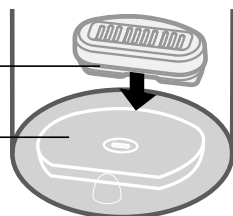

注意

- 切勿用清洁剂清洗（以免造成异味）
- 请紧贴后侧壁设置。
- 切勿放在对磁力敏感的物体附近，例如银行卡。

- ② 按住外盖装卸钮的同时，拿着开盖按钮拉向斜上方。

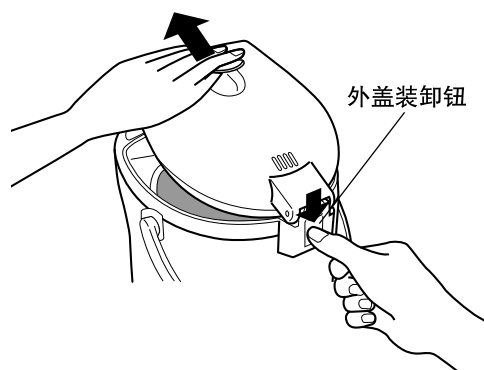

安装时
以一定的角度，插入外盖。

使用方法



要减少氯味时（除氯）

按下  键，指示灯闪烁。

（沸腾中，按 1 次，保温中，按 2 次。）
延长沸腾时间约 7 分钟，可减少水中的氯味。

要返回煮沸时，再按一次  键。

加水沸腾

有些情况下，水可能不会自动煮沸。

● 如指示灯灭，请按  键。



加水后关上外盖，接上电源插头。(①→②)

煮沸时会发出声音

水开始自动煮沸。

在水沸腾后，
将出现下列指示。

煮沸的水将自动在
约 90 °C 下保温。

温度指示将由 **100**
变为 **90**。

(该指示为估计水温。)

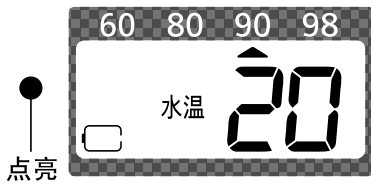

点亮

断电出水用的电池开始充电
(电池充电显示)

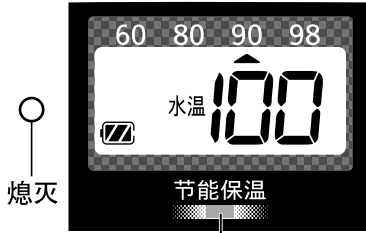

熄灭

点亮

水烧开的时间
NC-ES3000 : 约 24 分
NC-ES4000 : 约 31 分
(水量 : 最大
水 / 室温 : 20 °C)

电动出水

按 **锁定解除** 键，可解除锁定。

按键旁边的指示灯点亮。

锁定解除



按 **出水** 键，可使热水流出。

松开 **出水** 按键后，约 10 秒钟，将自动重新锁定。

断电出水

断电后出水。

水量越少温度下降速度越快。

电池充电容量	可出水容量
 ※1	约为最高水位的水 (4.0 L 型号) ※2
	1.5 L 或以下

※1 8~10 小时后，即使没有按出水，显示屏内的显示也会消失 (电池被耗尽)，并且不能再按出热水。
※2 若频繁按出水按钮，电池的电量可能不够供最高水位的水全部出水。

滴漏出水

按 **锁定解除** 键，再按 **滴漏出水** 键，进入缓慢滴注模式制作滴漏咖啡。

松开 **滴漏出水** 按键后，约 10 秒钟，将自动重新锁定。

注意

- 可冲泡咖啡。
- 慢速倒水。
- 水刚沸腾时，可能会有难出水，或出水不顺畅的情况。



点亮



方便的使用方法



注意

- 在水沸腾或保温期间，也可以设定保温温度或预约。
- 在发生电源和显示故障而又恢复供电后，之前设定的预约定时会取消。
- 断电且电池耗尽时，保温温度会恢复到初始的“90”。智能节能功能重置，需重新记忆使用习惯。
- 60 °C保温时无法设置智能节能功能。

再沸腾

冲咖啡 / 泡方便面等时，最好使用沸腾的水。

重新煮沸的时间

从 98 保温：约 3 - 5 分钟
 从 90 保温：约 4 - 6 分钟
 从 80 保温：约 5 - 11 分钟
 从 60 保温：约 12 - 17 分钟
 (水量：最大)
 (室温：20 °C)

按下 **除氯再沸腾** 键，将正在保温的水重新煮沸。



几分钟后，水将沸腾。

- 保温温度和智能节能的设置无变化。

弱碱水

- 使水适合泡茶（养生茶）。



保温功能

- 保温温度越低越省电。
- 大约 80 °C 的水温最适合泡天然茶叶茶。

当短时间内不会使用本产品时，例如您要外出时 ...

设置预约

- 设置预约后，加热器电源被中断

智能节能

- 从第一次使用时就记忆出水的时间，一周后，会把前一周所有的使用时间记忆为“已使用时间带”。此时间带以外的时间，不会烧水（保持最低约 60 °C 的温度）。一旦到这个时间带，便会自动烧水并保温到预设温度。（见右图）
- 使用的第一天，因无实际使用的记忆时间，若此时设置智能节能，温度会一直保持在保温温度。从第二天开始，会根据记录的使用习惯进行调整。

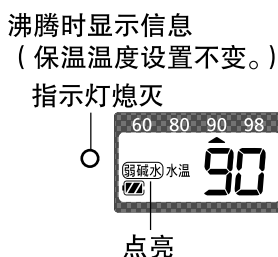
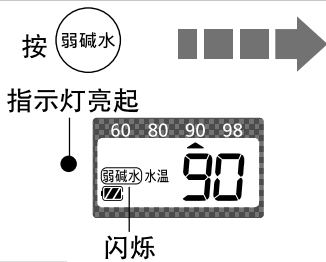

该模式下煮沸时间
 加入水后：约 30 - 45 分钟
 从 98 保温：约 10 - 18 分钟
 从 90 保温：约 13 - 19 分钟
 从 80 保温：约 15 - 25 分钟
 从 60 保温：约 20 - 33 分钟
 (水量：最大)
 (室温：20 °C)

注意

- 当处于 **弱碱水** 模式时 (液晶显示屏左下角显示“弱碱水”), 如中途加入水, 则 **弱碱水** 模式被解除 (“弱碱水”的显示消失)。若要泡茶, 需再按一次 **弱碱水**。
- 当液晶显示屏内的 **弱碱水** 闪烁, 按 **除氯再沸腾** 或 **弱碱水** 后, 将停止闪烁, 退出弱碱水功能。

小心

偶尔可能会有大量蒸汽冒出。
 注：此功能建议使用 PH 值约为 7.0 的中性水。

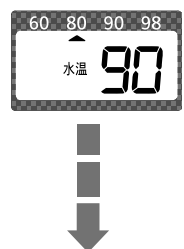
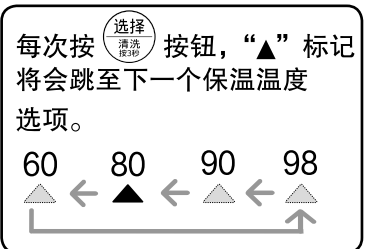

一段时间后, 热水将会被保温在约 80 °C。

降至所设定的保温温度时所需的时间
 98 → 90 保温：约 0.5 - 1 小时
 90 → 80 保温：约 1 - 3 小时
 80 → 60 保温：约 4 - 7 小时
 (水量：最大)
 (室温：20 °C)
 默认的保温设定值：90

水会在 8 小时后再次煮沸

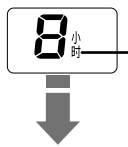
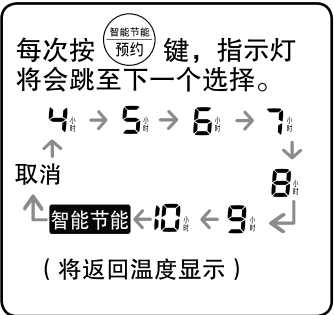

剩余时间将会以 1 小时为单位递减。

8 小时后, 定时器将解除并开始烧水, 沸腾后转至保温。

需取消预约时
 再按 **智能节能** 键, 直至液晶显示屏内显示当前温度。

若设置了“智能节能”

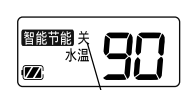

将在“已使用时间带”之前开始煮沸并保持预设的保温温度。

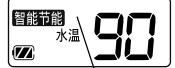

“关”显示消失。

进入“智能节能”模式 (保温温度开始下降时) 显示“关”, 表示关闭选定的保温温度状态。

注意

- 当设置了“智能节能”, 将自动在“已使用时间带”之前烧水。断电出水计入“已使用时间带”。

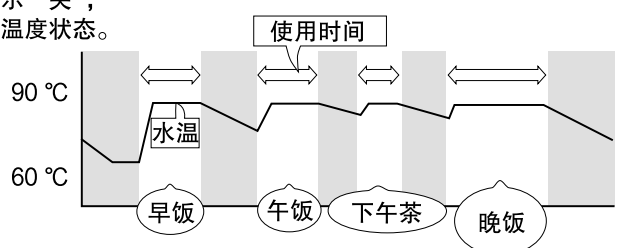

方便的使用方法

方便的使用方法

关于防止空烧

若热水瓶里已无水，防止空烧功能（安全功能）启动，自动停止加热，以免过热造成故障。此时，面板上的“再沸腾”指示灯和“保温”指示灯交替闪烁。

交替
闪烁

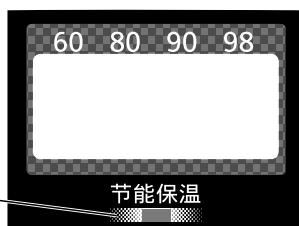

原因

- 内瓶中的水低于“注水”标记，仍在煮沸。

指示灯交替闪烁的取消方法

往内瓶中加水，然后按  键。

注意

- 空烧或水量低于“注水”标记时，煮沸会产生异味，并且内瓶表面会变色。



不使用时

拔掉电源插头及本体插头，取下外盖。沿着 **排水** 标记，慢慢倒掉所有剩余的热水。

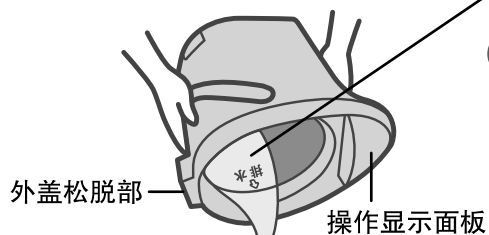

注意

- 请勿过快地把水倒出。
(如果水溅到外盖松脱部和操作面板上，可能会造成故障。)
- 请勿让水留在内瓶中。
(否则，可能会导致内瓶腐蚀或产生异味。)

日常保养方法

清洁之前，必须从本体上拔掉本体插头，
倒掉内瓶里的水，并让本体冷却。

本体、外盖

用拧干的湿抹布擦拭。

- 不要用水冲洗。
(以免水从底部和出水口进入内部，浸湿本体内的电子器件，导致故障。)
- 不要使用清洗剂。
(以免留有异味。)
- 不要使用汽油、香蕉水等溶解液。
(以免损伤表面。)

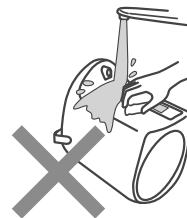

内瓶

用含水的塑料海绵擦拭。

- 不要使用去污粉、草刷、尼龙刷等。
(以免损伤内瓶表面涂层。)



关于“水垢”

使用过程中，水中含有的钙质等矿物成分会附在内瓶和过滤网上。这称为“水垢”，对人体无害。

- 乳白色颗粒状 (由钙质引起)
- 白色或闪光的浮游物 (矿物结晶)
- 茶色、灰色、绿色等变色
(内瓶表面形成的金属离子)

这些不是内瓶本身的变色或腐蚀所致。



请用柠檬酸清洗内瓶。(参看第 14 页)

活性炭过滤器

隔几个月清洗一次，清洗时需
用力在水内抖动并用软海绵
擦拭表面。

- 请勿用清洁剂洗。
(这会导致异味)
- 请勿用有烘干功能的洗碗机
或烘碗机。(这会造成变形)



过滤网

用刷子等清洗。

当过滤网堵塞时，水流可能会不畅。

※ 清洗后，务必重新装在内瓶中。

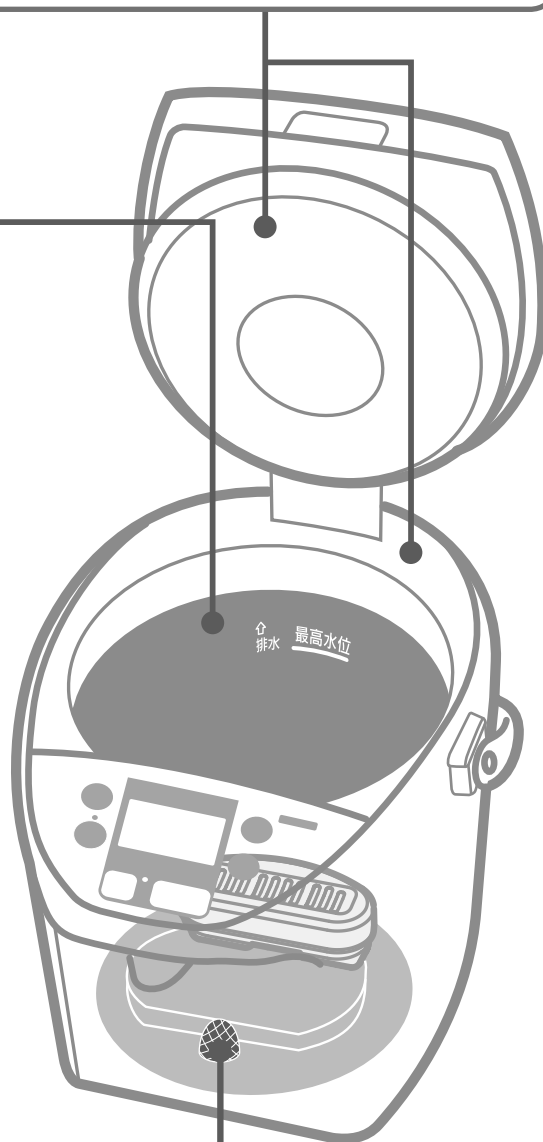
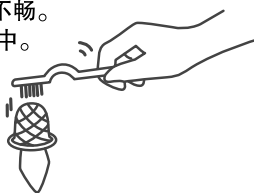

保管本体时

- 将其充分干燥。
- 将其放入塑料袋中密封，防止虫子钻入。

日常保养方法

清洁之前，必须从本体上拔掉本体插头，
倒掉内瓶里的水，并让本体冷却。

当附着水垢时，请用柠檬酸清洗（每2至3个月清洗一次）

1. 确认内瓶已装好过滤网。

2. 将柠檬酸放入内瓶内。

- 柠檬酸清洗一次用量：80 g

※ 在购买不到柠檬酸的情况下，可将1个或2个柠檬切成片，
放入粗棉布袋中，然后放入内瓶内，可代替使用。
(柠檬的去垢力没有柠檬酸好。)

请在各大超市购买清洗用柠檬酸。

※ 请遵守清洗用柠檬酸附属的说明书注意事项。

※ 清洗用柠檬酸属于食品添加剂，无碍食品卫生，对人体无害。

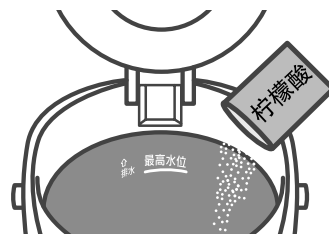

3. 加水至“最高水位”，将柠檬酸与水充分混合。盖上外盖。

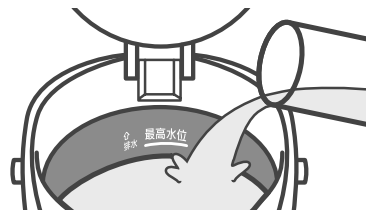



4. 立即接上插头，然后按住  键3秒钟以上。



在清洗期间，液晶显示屏将交替滚动。

清洗结束，显示屏及“保温”指示灯闪烁。

5. 按  键，再按  键，流出一些水，然后，拔掉本体插头和电源插头，拆下外盖，
沿着“排水”标记，倒掉热水。

6. 重新装满水，将其煮沸，清除柠檬酸或柠檬的气味。然后，与步骤5一样，倒掉热水。

- 对“最高水位”标记上的变色，可用含水的塑料海绵轻轻擦拭。
- 如变色严重，一次不能清除时，可反复用柠檬酸或柠檬清洗内瓶。

注意

- 加入的水不要超过“最高水位”。
- 从冷水开始煮沸（不要加入热水）。否则，热水起泡喷出，会导致烫伤。

故障排除

以下所示并非故障。请在洽询和委托修理之前，自行检查。

症状	原因	处置
热水中有白色或闪光的浮游物	<ul style="list-style-type: none"> 这是脱落的水垢（参见第 13 页）。 ※ 矿物质多的水（矿泉水、离子净水器处理的水）易产生水垢，附在内瓶上或浮在水中。 	<ul style="list-style-type: none"> 请用湿海绵清洁内瓶。（参见第 13 页） 如果仍有“水垢”残留，请用柠檬酸进行清洗。（参见第 14 页）
煮沸的声音变得更大	<ul style="list-style-type: none"> 当附着“水垢”时，煮沸声音将变大。 	
热水有氯的气味	<ul style="list-style-type: none"> 自来水中含有较多消毒用氯，会产生氯味。 	<ul style="list-style-type: none"> 按下“除氯 / 再沸腾”键。（参见第 8 页）
热水有令人讨厌的异味	<ul style="list-style-type: none"> 刚开始使用时，会产生树脂的异味，随着使用次数的增多，将会消失。 	
热水自然流出	<ul style="list-style-type: none"> 加水是否超过“最高水位”。 	<ul style="list-style-type: none"> 减少水量。
热水出水不顺畅	<ul style="list-style-type: none"> 过滤网可能已被“水垢”堵塞。（参见第 13 页） 	<ul style="list-style-type: none"> 用刷子刷洗不掉时，应更换过滤网。（参见第 16 页）
打开或关闭外盖时，外盖内部发出“咯嗒”声	<ul style="list-style-type: none"> 这是里面的安全阀防止水从蒸汽口流出所发出的，属于正常现象。 	
不出水。	<ul style="list-style-type: none"> 自动锁定功能已启动。 	<ul style="list-style-type: none"> 按下“锁定解除”键。
指示灯闪烁，同时蜂鸣器发出声音。（中断供电）	<ul style="list-style-type: none"> 防止空烧功能启动 被加入的水是否超过水位标记？ 	<ul style="list-style-type: none"> 加水，关上外盖然后按“除氯 / 再沸腾”。
 <p>指示灯可能亮起的原因</p> <ul style="list-style-type: none"> 当加入热水时。 用不正确的方法加水时。 	<ul style="list-style-type: none"> 按“除氯 / 再沸腾”。 	
 <p>交替闪烁</p> <ul style="list-style-type: none"> 用柠檬酸清洗时柠檬酸是否沉积在瓶底？ 	<ul style="list-style-type: none"> 拔出插头后，用筷子把柠檬酸搅拌均匀，然后再进行清洗。（参见第 14 页） 	

若无水空烧，将会发出异味或使内瓶涂层变色。

<p>本体不能通电</p>	<ul style="list-style-type: none"> 直接从水龙头加水，水溅在电器部件上。 本体放在水槽中。 本体倒置、底部潮湿。 用水清洗了本体。 	<ul style="list-style-type: none"> 如果电器部件已沾上水可能发生故障。请与 Panasonic 认定维修店联系。
---------------	--	--

故障排除

断电出水时出现突然不显示的情况。

- 电池电量耗尽。

- 若无法恢复或发现有任何不妥，请拔出插头，在 30 分钟后重新连接然后再次操作。
- 外盖内面可能会变黄，但是对使用没有影响。
- 打开和关上外盖时发出的“咯嗒”声是里面的安全阀防止水从蒸汽口倒出所发出的，属正常现象。
- 本体的温度会在室温高时保持在约 50 °C。

指示灯交替闪烁，并显示 HX (X 为数字)

- 这是传感器功能失常。请与 Panasonic 认定维修店联系。

更换易耗品

密封垫圈套件

失去柔软性或产生裂纹，从外盖的间隙中漏出蒸汽时，应更换密封垫。

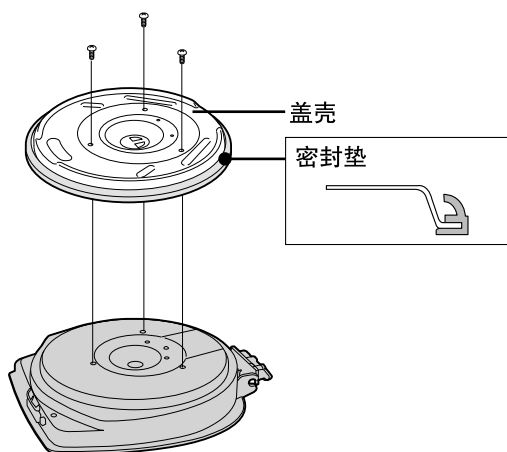

卸下三支螺钉，取下盖壳，更换密封垫。

过滤网

用刷子刷不掉水垢时，应更换过滤网。

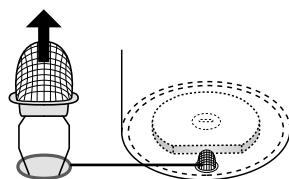

向上牵拉，便可卸下。

活性炭过滤器

更换时间：1 年。



请在经销店购买易耗品。

易耗品名称	易耗品编号
密封垫圈套件	APH65-480-0S
过滤网	APB97-480-00U
活性炭过滤器	APC58E650-00U

规格

型号		NC-ES3000	NC-ES4000
额定电压		220 V~	
额定频率		50 Hz	
额定输入功率		875 W	
电源线长度 (约) cm		75	
尺寸 (高 × 宽 × 深) (约) cm 放倒提手的状态下	高	28.7	33.4
	宽	24.4	24.4
	深	33.2	33.2
重量 (包括电源线) (约) kg		2.8	3.0
额定容量 (约) L		3.0	4.0

- ※ 在特殊地区 (高地、严寒地区等) 使用时, 有时不能确保规定的性能。尽量不要在特殊地区使用。
 ※ 冬季不使用时, 应排出剩水。否则, 内瓶内的水结冰, 会损伤零件。

■ 产品中有害物质的名称及含量

部品名称	有害物质					
	铅 (Pb)	汞 (Hg)	镉 (Cd)	六价铬 (Cr (VI))	多溴联苯 (PBB)	多溴二苯醚 (PBDE)
外装构成品	○	○	○	○	○	○
内部构成品	○	○	○	○	○	○
电气零件 控制零件	×	○	○	○	○	○
附属品类	○	○	○	○	○	○

本表格依据 SJ/T 11364 的规定编制。

○ : 表示该有害物质在该部件所有均质材料中的含量均在 GB/T 26572 规定的限量要求以下。

× : 表示该有害物质至少在该部件的某一均质材料中的含量超出 GB/T 26572 规定的限量要求。

注 : 表中标有 “×” 的所有部件都符合欧盟 RoHS 指令, 或因全球技术发展水平限制而无法实现有害物质的替代。

食品接触材料列表

请根据说明书要求正常使用本产品。
本产品食品接触用材料及部件符合 GB 4806.1-2016 以及相应材料食品安全国家标准要求，
具体信息如下：

序号	部品名称	材质中文名称	执行标准	特殊使用条件	
1	外盖	外盖	聚丙烯 (PP)	GB 4806.7-2016	-
		外盖罩			
		外盖蒸汽通路			
		逆止阀 C	不锈钢 (S30408)	GB 4806.9-2016	-
		内盖用螺丝			
		内盖	不锈钢 (S11710)	GB 4806.9-2016	-
		内盖垫圈	硅橡胶	GB 4806.11-2016	-
2	本体	上框	聚丙烯 (PP)	GB 4806.7-2016	-
		泵叶外胶			
		球制动轴			
		指示球			
		出水壳			
		出水壳盖			
		出水口连接件			
		进水盖	聚甲醛 (POM)	GB 4806.7-2016	-
		泵叶胶芯			
		隔水片塑料			
		容器	不锈钢 (S30408) + 不锈钢 (21Cr-Ti) 聚四氟乙烯 + 陶瓷涂层	GB 4806.9-2016 GB 4806.10-2016	清洁时，禁止破坏表面涂层， 使用温度不得高于 250 °C
		泵叶垫片	不锈钢 (00Cr17Mo)	GB 4806.9-2016	-
		隔水片轴支	不锈钢 (S30408)	GB 4806.9-2016	-
		逆止阀 B			
		止水球			
		网状过滤器			
		容器垫圈	硅橡胶	GB 4806.11-2016	-
		容器连接橡胶管			
		O 型圈			
		泵连接橡胶管			
玻璃水管连接橡胶管					
玻璃水管	玻璃	GB 4806.5-2016	-		

杭州松下厨房电器有限公司
浙江省杭州经济技术开发区松乔街 2 号 10 幢
原产地：中国 杭州 邮编：310018
Panasonic 客户咨询服务中心：4008-811-315
中文网址：<https://panasonic.cn>
© Panasonic Corporation 2021

PZ19E717
S0921-0 中国印刷
发行：2021 年 9 月

保修证

保修条款

有关保修期内 Panasonic 商品的保修（无偿修理），从购入之日起开始实施。

1. 保修期内的商品只可在 Panasonic 认定维修店进行保修；保修时，请出示本保修证及购机发票。

以下两点需特别注意：

- a. 本保修证遗失后不再补发，请妥善保管；
- b. 本保修证仅限于中华人民共和国国内有效（香港、澳门、台湾三地区暂不可使用）。

2. 自购入之日起在以下期间内，在正常使用中发生故障的情况下进行保修。

a. 整机 [壹] 年内无偿；

3. 属下列情况之一者，即使在保修期内，也不能以保修对待，但是可以实行收费修理：

- a. 未按商品使用说明书要求使用、维护、保管而造成损坏的；
- b. 因不正确操作、电源不正常、破损（如：摔落等）而造成损坏的；
- c. 不经 Panasonic 认定维修店维修人员拆动造成损坏的；
- d. 不能出示本保修证及有效购机发票的；
- e. 保修证上记录的信息与商品实物标识不符或者涂改的；
- f. 因不可抗力因素（如雷电、地震、火灾、水灾等）造成损坏的。

4. 本保修条款只适用于消费者个人为生活消费需要而购买使用的场合，不适用于经营性等使用。

[商品信息]

商品名称：电子保温热水瓶

产地：中国 杭州

商品型号：NC-ES3000/NC-ES4000

制造编号：

[保修回执] 以下回执是保修的重要依据，请勿自行撕下

商品型号：NC-ES3000/NC-ES4000	制造编号：	保修结算 4
商品型号：NC-ES3000/NC-ES4000	制造编号：	保修结算 3
商品型号：NC-ES3000/NC-ES4000	制造编号：	保修结算 2
商品型号：NC-ES3000/NC-ES4000	制造编号：	保修结算 1
商品型号：NC-ES3000/NC-ES4000	制造编号：	促销员留存

[销售记录] 此处所载信息仅于商品保修时作核对之用，本公司不对该信息进行收集记录。

销售店
(盖章)

销售日期: 发票号码:

顾客姓名: 联系电话:

顾客地址: 邮编:

销售店名称: 销售店电话:

销售店地址:

[维修记录]

维修店名称: 联系电话: 送修日:

维修店地址: 邮编:

故障内容: 故障原因:

维修内容:

维修员签字: 交验日期:

维修店名称: 联系电话: 送修日:

维修店地址: 邮编:

故障内容: 故障原因:

维修内容:

维修员签字: 交验日期:

维修店名称: 联系电话: 送修日:

维修店地址: 邮编:

故障内容: 故障原因:

维修内容:

维修员签字: 交验日期:

本保修证因含有消费者个人信息，请妥善自行保管。

Panasonic 客户咨询服务中心: 4008-811-315

Panasonic 官方网站: <https://panasonic.cn>

松下家电(中国)有限公司