

使用说明书
(仅限家庭使用)蒸汽挂烫机
型号 NI-GHC030

松下·万宝(广州)电熨斗有限公司

地 址： 广州市番禺区钟村万宝基地万宝南街2号
电 话： 020-84770888
邮 编： 511495
原产地： 中国

松下家电(中国)有限公司

客户咨询服务中心： 4008-811-315

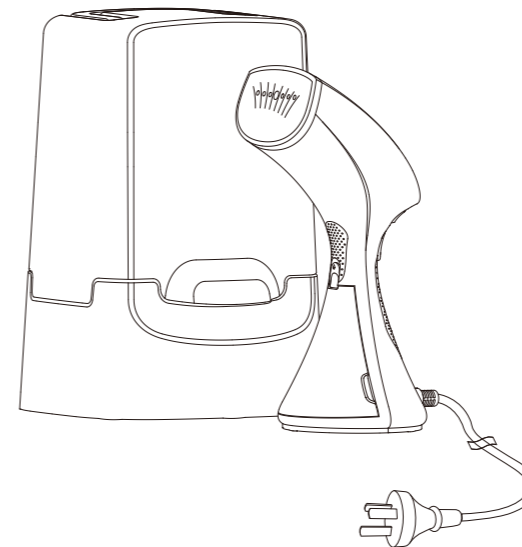

感谢您购买本公司的产品。
在使用本产品前，请仔细阅读本说明书并妥善保管，以备将来参考。

扫描二维码
关注松下服务官方微信平台



在线人工客服
一般保修报装
服务进度查询
获取新品咨询

- 通讯费用必须由客户自行承担。
- 链接内容可能会发生更改。

目次

重要安全警示-----	04-06
各部位名称-----	07
产品的使用方法-----	08-09
使用后-----	09-10
清洁-----	10
规格-----	10
常见故障及处理方法-----	11
产品中有害物质的名称及含量-----	12

重要安全警示

为减少故障、触电、受伤、火灾、死亡以及设备或财产损坏的危险，请务必遵守以下安全注意事项。

标志说明

以下标志用于对因无视标志说明和使用不当而导致的危险、伤害和财产损失的程度进行分类和描述。

警告 如果您没有遵照此指示操作，您可能会受到严重的伤害甚至死亡。

注意 您必须注意，否则潜在的危险可能使您受到轻度的伤害或损坏您的物品。

以下标志用于对需要遵循的说明的种类进行分类和描述。

 此标志用于提醒用户注意禁止采取的操作步骤。

 此标志用于提醒用户注意为了安全操作本产品而必须遵循的操作步骤。

警告

为了减少人身伤害、财产损失、触电或火灾的危险，请遵守下列规定：

 电源线插头或电源线在损坏或发烫的情况下请勿使用。如果插入家用电源插座的电源插头松动时，请勿使用。

 在本产品接通电源期间，使用者不能离开。

 切勿在手湿的情况下将电源插头连接到家用电源插座或从家用电源插座中拔出。

 请勿损坏或改造，或用力弯曲，拉扯，扭曲电源线，也不要放置任何重物在电源线上或挤压到电源线。

 请勿让电源线接触喷头的高温表面。

 请勿在捆绑着电源线的状态下使用。

 不要在手湿的时候使用本产品。

 不要让本产品靠近易燃物品(如汽油或类似物品)。

 请勿改装，拆卸或修理本产品。
- 否则可能会因为异常操作而导致火灾或伤害，请务必委托本公司指定的维修店修理。

 请勿在存放时将电源线缠绕在本体上。
- 否则可能导致电源线断线，发生触电，或由于短路而导致火灾。

 请不要把产品浸入水中或其他液体中。
- 否则可能会导致烫伤，触电或短路引起火灾。

 如果产品或水箱等部品发生跌落、有可见的损坏迹象或有渗漏现象，则不能使用。
- 请不要自行拆机维修，应送指定的维修店修理。

 请不要超载使用家用电源插座或线路。
- 在同一家用电源插座插入过多插头而超载使用时，可能会因过热而导致火灾。

警告

为减少受伤、触电或火灾的危险，请务必遵守以下安全注意事项：

 输入电压必须符合产品基座上标明的额定电压。请将电源插头完全插入插座中。

 定期清洁插头，以防止灰尘堆积。
- 请拔下插头，并用干布擦拭。

 请单独使用插座，不要使用电源接线板。
- 否则会造成触电或火灾。

 本产品只能使用带接地线的插座。
- 否则可能会引起火灾或触电。

 发生异常和故障时，请立即停止使用并拔出电源插头。
- 否则可能会造成火灾、触电或受伤。

<异常或故障的例子>

- 电源线损坏，如出现裂纹或露出芯线。
 - 本体、电源插头或电源线异常发热、变形或变色。
 - 移动电源线后，设备有时无法通电。
 - 电源插头或电源线有烧焦的气味。
- 请咨询本公司授权的服务人员。

 本产品不宜供肢体、感官或精神上有残疾者、或缺乏经验和知识者(包括儿童)使用，必须有监护者从旁监督并对本产品的使用加以指导，且对使用者的安全能承担责任。应照看好儿童，确保他们不玩耍本器具。
- 否则可能导致意外的发生或受伤。

 如果电源软线损坏，为避免危险，必须由制造商或其维修部或类似的专业人员来更换。
- 否则可能导致意外的发生或受伤。

 请妥善处理本产品的包装袋和插头护套，使其远离婴幼儿。
- 否则有可能导致婴幼儿窒息等意外发生。

注意

为了减少人身伤害、财产损失、触电或火灾的危险，请遵守下列规定：

 请勿将针或其他类似物品插入喷头，或将其用于插着缝纫针或其他类似物品的衣物上。

 可能会有喷头突然喷出蒸汽的情况，请不要将喷头面近距离地对向自己或他人。

 切勿将本产品用于织物以外的物品。

 本产品完全冷却之前请勿进行收纳。

 电源线在扭曲的状态下请勿收纳。
- 否则可能导致电源线断线，发生烫伤，触电，或由于短路而导致火灾。

 使用期间，不要接触喷头及其附近高温部。
• 不要将喷头放在手、膝盖或身体的其他部位。
• 请不要熨烫穿在身上的衣物。
- 否则会造成烫伤。

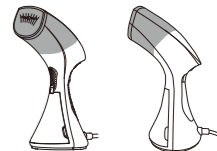

⚠ 注意

- ⊘ 使用期间，不要触碰蒸汽。
· 请勿使蒸汽朝向膝盖或身体的其他部位。
· 请不要熨烫穿在身上的衣物。
- 否则会造成烫伤。



- ⊘ 不要侧倒放置本产品。
- 否则会造成漏水、地板和地毯损坏。

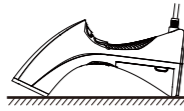

- ⊘ 不要倒置使用本产品。
- 否则会造成漏水、烫伤或地板和地毯损坏。



- ⊘ 请勿在水箱中加入香水，醋，淀粉，除垢剂，熨烫辅助剂或其他化学物品。
- 否则可能会沾染衣物，使衣物变色。

- ⊘ 请勿使用市面上的任何熨烫配件。
- 否则可能会因为错误操作而导致烫伤或者衣物损坏。

- ⊘ 请勿在不耐高温或者不防潮的墙壁或者家具附近使用本产品。
- 否则可能会损坏墙壁或者家具。

- ⊘ 不要拉着电源线来移动或提起本产品。
- 否则会损坏电源线，造成触电、火灾。

- ⊘ 请勿使用蒸汽可以渗透的手套。
- 否则可能导致烫伤。

为了减少人身伤害、财产损失、触电或火灾的危险，请遵守下列规定：

- ❗ 本产品必须在稳定的表面上搁置。
- ❗ 使用产品时，请注意防止由于蒸汽喷溅所产生的危险。
- 否则蒸汽喷出可能导致烫伤。
- ❗ 使用后，请将水箱的水排空。
- 否则产品在下次使用时会有热水溅出而导致烫伤。
- ❗ 只能使用本产品应有的功能熨烫衣物，请不要熨烫或喷蒸汽到穿在身上的衣物。
- 以免烫伤或受伤。
- ❗ 在加水或倒水、清洁产品或不使用产品的时候必须将电源插头拔掉。
- 否则会造成触电或因电源线绝缘层老化而起火。
- ❗ 使用完毕，请按指示正确放置本产品。
- 否则会造成产品掉落、受伤或烫伤。

各部位的名称

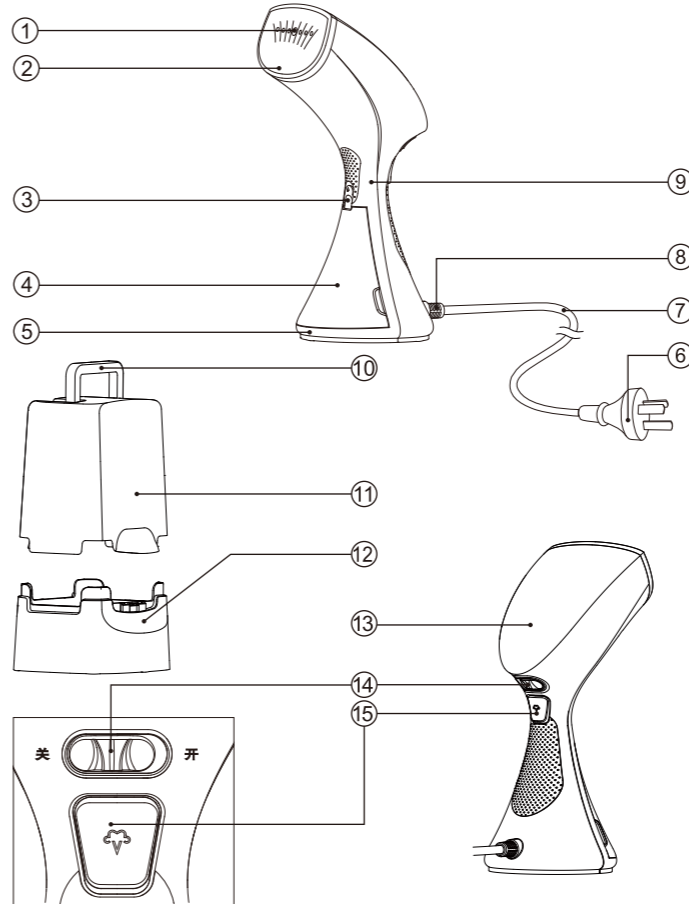

- ① 蒸汽孔
- ② 喷头
- ③ 锁定按钮
- ④ 水箱
- ⑤ 底座
- ⑥ 电源插头
- ⑦ 电源线
- ⑧ 电源线护套
- ⑨ 把手
- ⑩ 提手
- ⑪ 收藏箱
- ⑫ 底座
- ⑬ 温度指示灯
(指示灯熄灭时不可见)
- ⑭ 电源开关
- ⑮ 蒸汽按钮

水箱

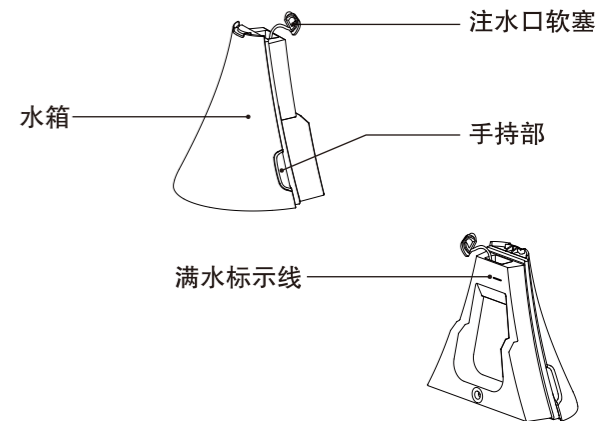

产品的使用方法

水箱的加水

在给水箱注水前必须将器具的电源插头从插座上拔掉。

- 注意：**
- a. 请不要直接使用自来水或矿物质含量较高的“矿泉水”。否则会影响产品的使用寿命。
 - b. 建议使用家庭饮用类蒸馏水或纯净水。

1. 取出收藏箱：将整个产品放在桌面上，左右拉开两侧的锁定扣后向上提。

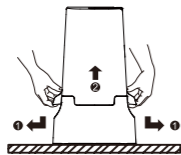

2. 取出产品本体：将产品本体从底座中取出。

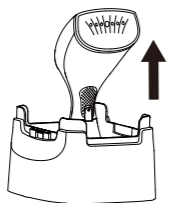

3. 将产品放在稳固的桌面上，向上推锁定按钮，然后取下水箱。

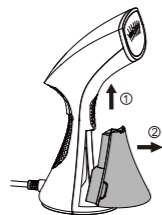

4. 打开注水口软塞，加水至满水标示线位置，水箱容量约 160 mL，可使用约 8 分钟。之后如图按正确的方向盖上注水口软塞。

注水口软塞
正确方向

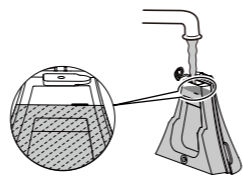
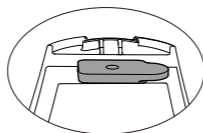

5. 将水箱装回基座，直到听到“咔”的声音，然后继续向内按压水箱下部，确保水箱正确并稳固的装在本体上。

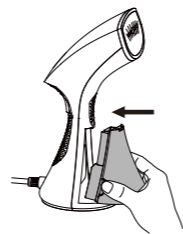

注意：

- a. 加水时，不要装超过满水线。
- b) 加水时，水箱外壁可能会沾有水珠，请在安装水箱前妥善清除。

产品的使用

1. 确保电源开关设置为“关”，将电源插头插入合适的交流电源插座中，接通电源。

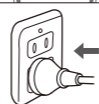
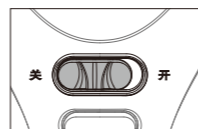

2. 拨动电源开关到“开”，温度指示灯点亮。

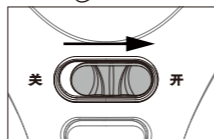

3. 加热约 35 秒后温度指示灯自动熄灭。

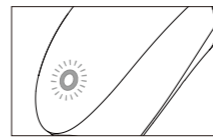

4. 按压蒸汽按钮使用。

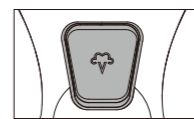

在抓握产品进行熨烫时，请握住把手有条纹的部位。

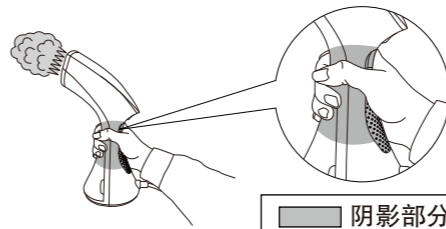

阴影部分表示手持区域。

注意：

- a) 首次使用蒸汽时，蒸汽喷出可能会需要少许时间。
- b) 停止按压蒸汽按钮即可关闭蒸汽，蒸汽将在 5 秒左右的时间完全停止，请勿靠近身体。
- c) 当产品初始加热完成并喷出蒸汽时，喷头表面有可能会产生冷凝水，这是正常现象，并非异常。
- d) 在熨烫过程中温度指示灯会交替点亮和熄灭，以提示正在加热状态和加热完成状态，并非异常。
- e) 当产品未充分加热时，则不会出蒸汽，请等待温度指示灯熄灭之后再使用。
- f) 可能有水从喷头滴到衣物上，这并非故障。
- g) 取出水箱时，请关闭电源开关，拔出电源插头。
- h) 使用期间，不要触碰蒸汽，否则会造成烫伤。

使用后

每次使用后
请进行以下的清洁和保养。

(1) 水箱的排水

1. 关闭电源开关，拔出电源线插头。

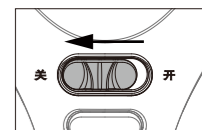

2. 上推锁定按钮，取下水箱，然后彻底把水倒干净，并将水箱装回基座。

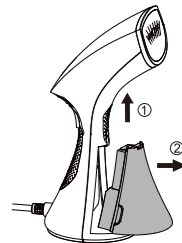

(2) 残留水的处理

1. 将电源插头插入合适的交流电源插座中，接通电源。

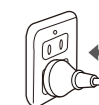

2. 拨动电源开关到“开”位置。

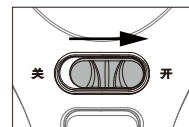

3. 待温度指示灯自动熄灭，然后按压蒸汽按钮，打开蒸汽。

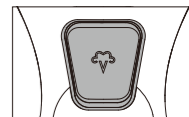

4. 直到喷头没有蒸汽喷出后，松开蒸汽按钮并把电源开关拨回“关”位置，然后拔出电源线插头。

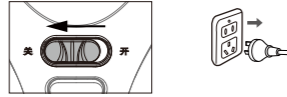

5. 将产品本体放回底座，如图安放电源线及电源线插头，然后将收藏箱垂直压入底座直到听到“咔”的声音，之后将产品放于安全处保管。

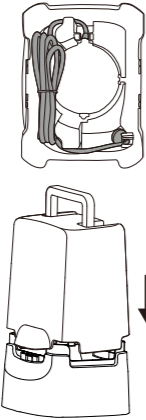

- 产品使用后，在冷却和保管时，应将电源开关保持在“关”位置。
- 确保收藏箱准确安放在底座上。

清洁

注意：

- 使用后，请冷却 60 分钟以上再进行清洁和保养。
- 切勿使用稀释剂、去污粉或挥发性溶剂等清洁类用品来清洗，它们会损坏产品。

- 清洁本体
出现污渍时，可使用软布沾中性洗涤剂擦拭本体表面等部位。



- 清洁喷头表面
如有胶水等粘在喷头表面，请用湿布擦拭。



- 清洁蒸汽孔
如果蒸汽孔出现水垢，用木制或竹制的牙签将水垢物清理出来，然后用湿布将喷头擦拭干净。

规格

型 号	NI-GHC030
额定电源	220 V ~ 50 Hz
额定输入功率	1600 W
产品重量 (不含收藏箱)	约 1.0 kg
产品重量 (含收藏箱)	约 1.8 kg
产品尺寸 (不含收藏箱)	(宽×深×高) 约 142 × 112 × 280 mm
产品尺寸 (含收藏箱)	(宽×深×高) 约 213 × 185 × 300 mm
插头/电源线长度	单相三极插头/长约 195 cm
水箱容量	约 160 mL
执行标准	GB4706.1-2005, GB4706.84-2007

本产品仅适合家庭使用。

常见故障及处理方法

故障现象	可能造成的原因	处理方法
产品无法产生蒸汽或产生的蒸汽不连贯	▶ 电源插头没插上、电源开关未设置，未按压蒸汽按钮。	▶ 插上电源插头，设置电源开关到“开”，确实按压蒸汽按钮。
	▶ 水箱没水或水位过低。	▶ 重新加水(参照第8页《水箱的加水》)。
	▶ 挂烫机未充分加热。	▶ 待温度指示灯熄灭之后再行使用。
	▶ 按错误的朝向使用本产品(产品倒置；产品横放，喷头向前；产品横放，喷头向上)。	▶ 按正确的朝向使用(竖直放置的方式)。
	▶ 注水口软塞的进气口堵塞。	▶ 用木制或竹制的牙签疏通进气口。
底座漏水	▶ 产品电路故障或保险丝烧断。	▶ 送指定维修店检修。
	▶ 水箱未装好。	▶ 将水箱稳固的安装在本体上。
	▶ 水箱破裂。	▶ 到指定的维修店更换水箱。
产品发出响声	▶ 内部配管松脱或破损。	▶ 送指定维修店检修。
	▶ 水箱没水，会使水泵发生空转，并发出响声。	▶ 重新加水(参照第8页《水箱的加水》)。
	▶ 水箱未正确安装。	▶ 将水箱正确安装在基座上。
	▶ 按错误的朝向使用本产品(产品倒置；产品横放，喷头向前；产品横放，喷头向上)。	▶ 按正确的朝向使用(竖直放置的方式)。
	▶ 内部配管松脱或堵住。	▶ 送指定维修店检修。
如果按照以上方法仍然无法处理故障。		▶ 请送指定维修店检修。

