

Panasonic®

使用说明书 微波炉

型号: NN-GF598M/GF558M



型号: NN-GF598M

使用前，请仔细阅读本说明书及保修证并妥善保管

















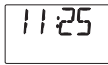
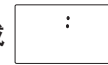







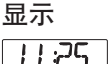
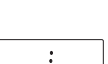

Panasonic顾客咨询服务中心:
400-810-0781; 800-810-0781 (固定电话)
Panasonic官方网站 <http://panasonic.cn>

社内检查合格产品

目录

简明操作指南 (Quick Guide to Operation).....	序1~序4
菜单中英文对照表	序5
微波炉的放置	1
微波炉安全注意事项	2~5
微波炉烹调注意事项	6
功能指示	7
微波炉烹调用具的选择	8
控制面板	9
显示窗的介绍	10
旋钮功能介绍	10
英语提示方式的设定	10
音乐提示音设定	11
待机省电模式设定	11
时钟设定	12
儿童安全锁设定	12
微波火力设定	13
巧速解冻设定	14
微波解冻设定	14
解冻技巧	15
光波脆烤/变频烧烤设定	16
计时设定 (计时器/放置时间/延时启动)	17
自动再加热设定	18
热牛奶设定	18
电脑烹调设定及菜单	19~22
微波炉加热原理	23
食物的特性	23
烹调技巧	24
微波炉的保养	25
要求修理服务之前	26
关于维修服务	27
产品中有毒有害物质或元素名称及含量	28
规格	28

简明操作指南

功能	使用方法
英语提示方式切换 (第10页)	<p>时间/菜单选择/重量 Time/Menu/Weight</p>  →  设定英语提示方式 →  按1次
音乐提示设定 (第11页)	<p>时间/菜单选择/重量 Time/Menu/Weight</p>  →  设定提示音种类 →  按1次
待机省电模式设定 (第11页)	<p>显示</p>  → 进入省电模式 → 任意键 →  或  冒号或时钟状态下按1次
时钟设定 (第12页)	<p>时间/菜单选择/重量 Time/Menu/Weight</p>  按2次 →  旋转设定时间 (12小时制时钟) →  按1次
儿童安全锁设定/取消 (第12页)	<p>显示 (无语言提示状态)</p> <p>设定</p>  按3次 →  显示 (英语提示状态)  <p>取消</p>  按3次 →  或  显示
微波火力设定 (第13页)	<p>时间/菜单选择/重量 Time/Menu/Weight</p>  设定所需微波火力 →  旋转设定所需烹调时间 →  按1次
巧速解冻设定 (第14页)	<p>时间/菜单选择/重量 Time/Menu/Weight</p>  按1次 →  旋转设定所需解冻重量 →  按1次
光波脆烤设定 (第16页)	<p>时间/菜单选择/重量 Time/Menu/Weight</p>  设定所需烧烤火力 →  旋转设定所需烧烤时间 →  按1次
变频烧烤设定 (第16页)	<p>时间/菜单选择/重量 Time/Menu/Weight</p>  设定所需烧烤火力 →  旋转设定所需烧烤时间 →  按1次





















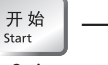

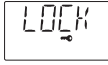

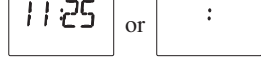

简明操作指南

功能	使用方法
计时器设定 (第17页)	<p>按1次 → 旋转设定所需计时时间 → 按1次</p>
放置时间设定 (第17页)	<p>设定所需烹调火力及时间 → 按1次 → 旋转设定所需备用时间 → 按1次</p>
延时启动设定 (第17页)	<p> 按1次 → 旋转设定所需延时时间 → 设定所需烹调火力及时间 → 按1次</p>
自动再加热设定 (第18页)	<p> 选择再加热的份量 → 按1次</p>
电脑烹调设定 (第19页)	<p> 按1次 → 旋转设定所需烹调菜单 → 按1次 → 旋转设定所需烹调份数/重量 → 按1次</p>

注意事项

1. 在炉腔内没有食物的情况下，请不要启动微波程序。
2. 初次使用微波炉时，可能会有白烟及异味冒出，这是由于机油加热后挥发所致，而非元件、电线烧焦引起，属于正常现象，使用数次后此现象会消失。
3. 微波炉烹调结束后电动风扇会继续工作一段时间，这是正常现象。

Quick Guide to Operation(英文简明操作指南)

Feature	How to Operate
Language Conversion (English Display) (page 10)	 →  → Select English display →  → Press once 时间/菜单选择/重量 Time/Menu/Weight 开始 Start 停止/再调整 Stop/Reset Press once after plugging in
Music Reminding Setting (page 11)	 →  → Select desired music →  → Press once 时间/菜单选择/重量 Time/Menu/Weight 开始 Start 停止/再调整 Stop/Reset Press once after plugging in
To Set/Cancel Power Saving Mode (page 11)	 → Go into saving mode → Any key → Display 11:25 or : 停止/再调整 Stop/Reset Press once
To Set Clock (page 12)	 →  → Rotate to set time (12 hours) →  → Press once 时间/菜单选择/重量 Time/Menu/Weight 计时/时钟 Timer/Clock Press twice
To Set/Cancel Child Safety Lock (page 12)	Display (Word Prompt Off) To Set:  →  → Display (English) →  → Press 3 times Cancel:  → Display →  → Press 3 times 开始 Start 停止/再调整 Stop/Reset
To Set Microwave Power (page 13)	 →  → Rotate to set time →  → Press once 微波火力 MicroPower 时间/菜单选择/重量 Time/Menu/Weight 开始 Start Set power
To Set Turbo Defrost (page 14)	 →  → Rotate to set weight →  → Press once 巧速解冻 Turbo Defrost 时间/菜单选择/重量 Time/Menu/Weight 开始 Start Press once
To Use Grill (page 16)	 →  → Rotate to set time →  → Press once 光波脆烤 Grill 时间/菜单选择/重量 Time/Menu/Weight 开始 Start Set power
To Use Combination (page 16)	 →  → Rotate to set time →  → Press once 变频烧烤 Combination 时间/菜单选择/重量 Time/Menu/Weight 开始 Start Set power

Quick Guide to Operation(英文简明操作指南)

Feature	How to Operate
To Use as a Kitchen Timer (page 17)	<p>计时/时钟 Timer/Clock → 时间/菜单选择/重量 Time/Menu/Weight → Rotate to set time → 开始 Start Press once → Press once</p>
To Set Stand Time (page 17)	<p>Set up to 2-stage cooking time → 计时/时钟 Timer/Clock → 时间/菜单选择/重量 Time/Menu/Weight → Rotate to set time → 开始 Start Press once → Press once</p>
To Set Delay Start (page 17)	<p>计时/时钟 Timer/Clock → 时间/菜单选择/重量 Time/Menu/Weight → Rotate to set time → Set up to 2-stage cooking time → 开始 Start Press once → Press once</p>
To Set Auto Reheat (page 18)	<p>自动再加热 Auto Reheat → 开始 Start Select the weight → Press once</p>
To Cook using Auto Cook (page 19)	<p>电脑烹调 Auto Cook → 时间/菜单选择/重量 Time/Menu/Weight → 决定 Set → 时间/菜单选择/重量 Time/Menu/Weight → 开始 Start Press once → Rotate to set desired menu → Press once → Rotate to set serving/weight → Press once</p>

Cautions

1. Never use micro power without a load in the cavity.
2. It's normal if white smoke gives off when first time using the grill or combination function.
3. After using the microwave oven, the fan motor will continue operating several minutes. It's normal.

菜单中英文对照表(Ch-En menu)

编号	中文	英文
1	煮饭	RICE
2	煮粥	PORRIDGE
3	即时泡面	INSTANT NOODLES
4	冷冻食品	FROZEN FOODS
5	云吞水饺	DUMPLING
6	时令鲜蔬	FRESH VEGETABLES
7	豆豉蒸鱼	STEAM FISH
8	海鲜蛋羹	STEAM EGG
9	水煮牛肉	BOIL BEEF
10	京酱肉丝	SAUCE MEAT

编号	中文	英文
11	粤式靚汤	CANTON SOUP
12	清炖	STEW
13	早餐面包	TOAST
14	风味肉串	ROAST SKEWERS
15	脆皮红薯	ROAST SWEET POTATOES
16	香烤排骨	ROAST RIB
17	香辣鸡翅	ROAST WINGS
18	香烤全鸡	ROAST CHICKEN
19	黑椒牛扒	ROAST BEEFSTEAK
20	香烤玉米	ROAST CORN

附注：当用无语言提示作为显示时，显示屏显示相对应的菜单编号，当用英语作为提示语言时，显示屏显示相对应菜单的英文名。(提示语言设定详见第10页)

Note: The display window shows numbers when selecting no word scrolling. When using English as display language, the menus will be scrolled by English. (Please refer to page 10 for language conversion)

微波炉的放置

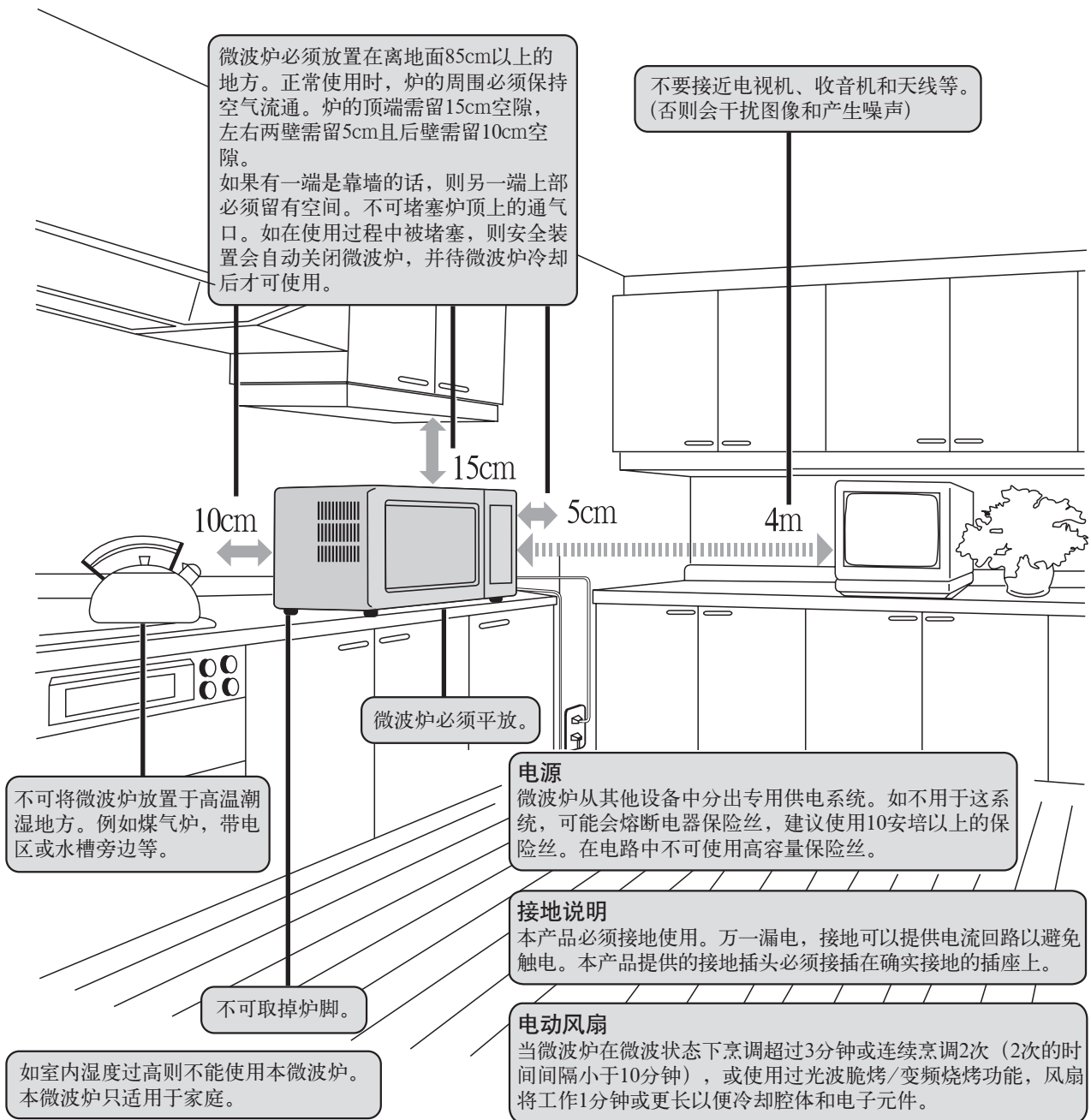

微波炉安全注意事项

I 使用微波炉前请确认以下各项：

炉门、炉体是否有损伤、开裂。



若有变形、损伤或开裂，会发生微波泄漏，切勿使用微波炉。

禁止

炉门内侧金属绝缘(或防泄漏)网板是否弯曲、变形。



若发生弯曲或变形，切勿使用微波炉。

禁止

开门按键或门钩是否正常。



若开门按键不能正常使用或门钩损坏，切勿使用微波炉。

禁止

注：并非所有机种都具有开门按键或门钩

炉门上的金属绝缘网板及炉腔内是否沾上食物或聚积油污。



若沾上食物或积聚油污，在微波炉加热时容易产生打火现象，因此请定期清洁微波炉。

警告



注意

使用微波炉前，请仔细阅读说明书，本产品只适用于本说明书所说明的用途。



注意

本微波炉必须接地使用。万一漏电，接地可以提供电流回路以避免触电。电源插头必须插在确实接地的插座上。

II 请注意预防以下事项发生，否则会引起微波泄漏、微波炉损坏或人身伤害等危险情况。

1. 禁止事项



禁止

切勿损坏炉门的安全锁，包括门钩、门铰链等安全部件。

请勿擅自对微波炉进行拆卸、修理以及改造。



禁止分解

除受过专业培训的有资格的维修人员外，其他人员进行检修操作是非常危险的，包括拆下防止微波能量泄漏的机壳等操作。

注：如需维修，请拨打**Panasonic**顾客咨询服务中心或联系**Panasonic**认定维修店进行修理。



禁止

当发现微波炉工作不正常时，切勿继续使用。

注：如需维修，请拨打**Panasonic**顾客咨询服务中心或联系**Panasonic**认定维修店进行修理。



禁止

用微波炉进行烹调时，切勿放入金属物体，包括金属容器、金属装饰的碟盘或任何金属类的装饰品等。

注：微波炉专用金属附件(烧烤架等)以及铝箔请按照说明书的要求进行使用。

微波炉安全注意事项



插座孔变松时或电源线、电源插头有损坏时，请不要使用。

禁止

注：如需维修，请拨打**Panasonic**顾客咨询服务中心或联系**Panasonic**认定维修店进行修理。



切勿用湿手触摸或插拔电源插头，可能会引起触电。

禁止湿手触摸



不可敲击控制面板、机壳、炉腔、炉门等部件，以免导致微波炉故障。

禁止



不可将微波炉放置于高温潮湿的地方。例如煤气炉、带电区或水槽旁边。

禁止



本微波炉只适用于家庭烹调，不能用于实验室试验或其它商业用途。

禁止

2. 危险事项



切勿将易燃物品放在微波炉周围或炉腔内，以免导致起火。

注意火灾



不能使用再生纸类制品作为容器，因其含有容易引起火花和着火的杂质。

注意火灾



微波炉不能用作烹调食物以外的用途，例如用于烘干物品等，这样可能会引起火灾。

注意火灾



如果炉内东西着火，切勿打开炉门。

按【停止/再调整】键，然后拔去电源插头或关掉屋内电源总开关。

危险



切勿使用微波炉加热化学试剂或其它非食物制品，以免引起微波外泄。

当心微波



当心触电

避免可能对电源线和电源插头造成损伤的动作或行为，如将电源线或插头浸入水中，将电源线靠近高温处，或者强行弯折、扭曲、拉伸、重压、捆扎电源线等。因为破损后使用，可能会引起短路、触电、起火等危险事故。

微波炉安全注意事项

3. 警告事项



警告

请勿让儿童等不熟悉微波炉操作的人员使用微波炉。只有在已经提供充分指导以导致于儿童能够采用安全的方法使用微波炉，并且明白不正确的使用会造成危险时，才能允许儿童在无人监控的情况下使用微波炉。

注：电脑式微波炉可设定儿童安全锁。



警告

切勿在没有放置食物的情况下启动微波炉，因为当没有食物或水份在炉内吸收微波能量时，微波能量不停地在炉内反射，会引起炉内温度过高而发生异常。

注：本说明书特别许可的情况除外。



警告

切勿让金属烧烤架或铝箔包装碰到炉腔内壁，以免工作时产生打火现象而损坏微波炉。

注：微波炉专用烧烤架请按照说明书的要求进行使用。

4. 注意事项

在微波炉烹调时，请使用合适的器皿盛放食物。



注意

使用各种不同材质的器皿前应先确认是否可用于微波炉。金属包装袋不可使用。

注：请参阅[微波炉烹调用具的选择]。



注意

不能直接在玻璃转盘或微晶玻璃上烹调食物，食物必须放入合适的微波炉安全器皿中。

注：请参阅[微波炉烹调用具的选择]。



注意

取出烹调完的食物或在烹调途中进行搅拌翻转时，必须使用锅夹或隔热手套，以免烫伤。因为热量会从高温的食物传到容器、玻璃转盘或微晶玻璃上。



注意

烹调结束后，微波炉很烫。请勿直接清洗微波炉，务必在其冷却后再进行清洗，以避免发生烫伤。



注意

清洁微波炉前请先拔掉电源插头，不可使用具有腐蚀性的清洁剂，以免损坏或腐蚀微波炉。



注意

请定期清除电源插头上的灰尘。长期不使用微波炉时，请拔掉电源插头。拔除电源插头时不要拉扯电线，请手握插头拔除。

微波炉安全注意事项

III 使用烧烤功能时，请注意以下事项：



注意

首次使用各种烧烤功能时，如有白烟冒出，这是由于元器件的保护油受热挥发所致，并非是故障现象。



注意

烧烤烹调时以及烹调完毕后机壳表面、排风口及炉门温度较高，为了避免烫伤，请不要用手触摸。



注意

烧烤烹调结束后，烧烤辅助器皿及食物温度很高，请使用隔热手套拿取食物和器皿。



注意

清洁烧烤管必须待烧烤管完全冷却之后方可进行。在清洁时，请务必小心用软布擦拭，以免烧烤管破损伤害到手指。



注意

烧烤烹调时，可使用微波炉专用烧烤架。但在微波烹调时，不可使用，以免发生打火现象。



注意

使用组合烧烤或变频烧烤功能时，不可将铝质或其它金属制容器直接放置于烧烤架上，应在两者之间放置微波安全碟，以免发生打火现象。

微波炉烹调注意事项



禁止

不能直接加热装在密封容器内的液体或其他食物，因为这样可能发生爆炸。**例如婴儿奶瓶，罐头食品，密闭玻璃瓶等。**因为当气压增加，瓶罐可能会爆炸。



危险

切勿煮带壳的食物(如鸡蛋、板栗等)以及未刺破的蛋黄，由于压力会使鸡蛋、板栗或蛋黄爆裂，容易引起产品受损、人员烫伤、受伤等事件发生。**也不可加热已煮熟的鸡蛋。**



危险

不可用微波炉煎炸食物，以免发生油滴飞溅，烫伤烹调操作者。



注意火灾

加热塑料或纸包装的食物时，应注意观察微波炉，因为有着火的可能，例如快餐食物等。



警告

当加热汤类、汁类或饮品等液体食物时，可能发生液体突然沸腾而飞溅，导致操作者烫伤。因此，在烹调时，请留意以下各点：

- (a) **避免使用“直身窄口”或壁厚细长的容器。**
- (b) 不要过度加热。否则在取出食物时，会由于突然地沸腾，导致液体飞溅而烫伤操作者。
- (c) 液体食物加热时，液体不要少于容器的八成满。因为加热少量的液体食物会由于沸腾而导致液体突然地飞溅。
- (d) 加热前以及加热途中请略加搅拌。
- (e) 加热后，先让食物在炉内搁置片刻，略加搅拌后取出。
- (f) 使用婴儿食品罐加热食物后应经过搅拌或摇动，喂食前应检查瓶内食物的温度，避免烫伤。



注意

土豆、苹果、红肠、鸡翅等带皮的食物在烹调前必须用叉或刀穿孔以防止烧焦破裂或爆裂。



注意

烹调爆米花必须用微波炉专用的爆米花器皿盛载。另外一些纸袋包装的微波爆米花可以直接用微波炉烹调。请按照食品制造商的说明指示及用法进行。烹调爆米花时，请加倍注意，切勿离开。



注意

不可使用一般的温度计，应使用测肉温度计检查牛肉或鸡肉的烹调结果。如果烹调不足则再放入炉内用适当的火力及时间再多烹调几分钟。



注意

烹调食物时最好是宁可烹调不足也不要烹调过度。如果食物烹调不足则可重新再加以烹调，但如果烹调过度则无法补救。



注意

烹调食谱仅提供了烹调的大约时间。影响烹调时间的因素有：所喜欢的生熟程度、开始温度、海拔高度、份量、大小、食物形状和盛食容器的种类。如果您熟悉微波炉的操作，则可以适当参照以上这些因素，修改烹调时间。

功能指示

微晶玻璃

1. 烹调结束待微晶玻璃冷却后再进行清洁。
2. 不得将食物直接放在微晶玻璃上。应始终将食物放在微波炉用容器中或容器支架上。

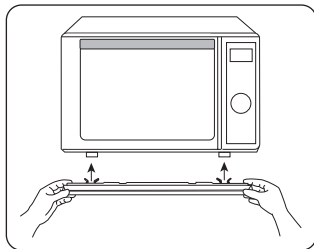
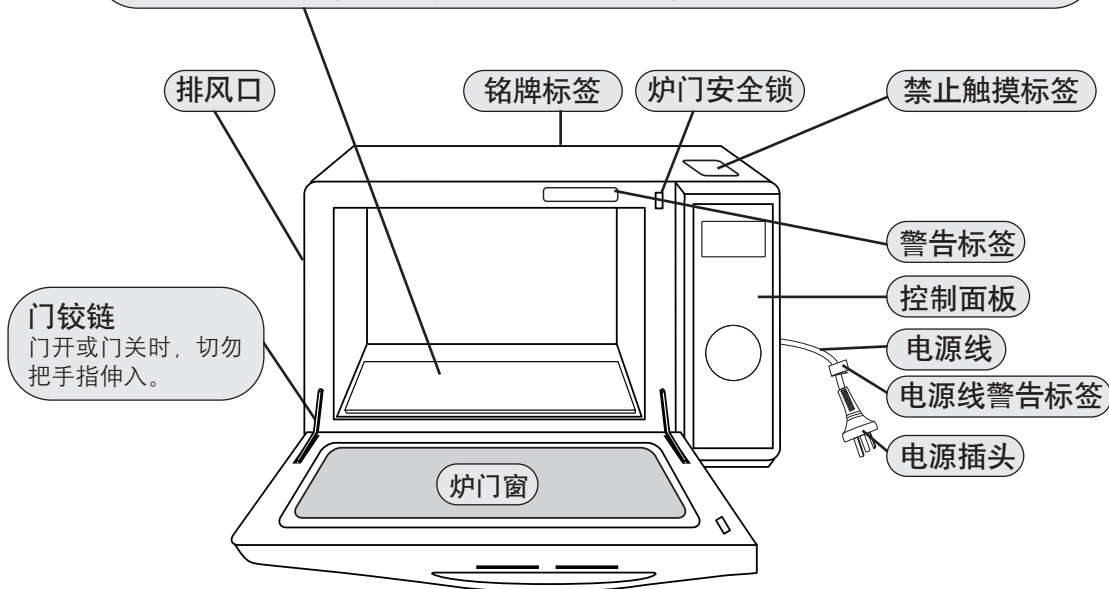

装饰板(积水槽)

1. 使用前务必安装装饰板。安装时把卡口卡在炉脚上。
2. 每次使用完请及时清除装饰板槽内积水并清洗干净。
3. 清洗后应及时安装回炉脚处。

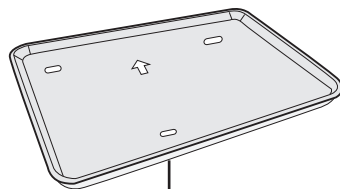
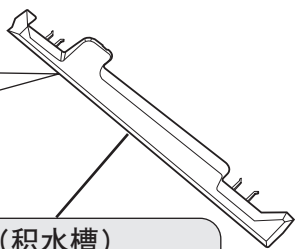

Panasonic专用玻璃方盘 (购买番号F06217J70XP)



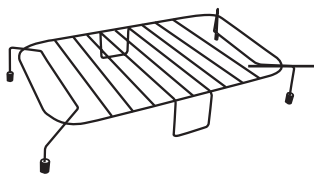





此部品不是随机附赠。如需购买使用，请拨打**Panasonic**顾客咨询服务中心或**Panasonic**认定维修店联系相关事宜。

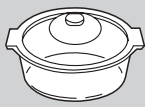

烧烤架

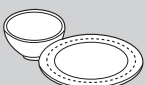
1. 使用烧烤功能时，烧烤架必须放置在微晶玻璃中央，切勿碰触到金属炉腔内壁。
2. 烧烤架只可用于变频烧烤与光波脆烤功能。
3. 在烧烤油多的食物时，可在烧烤架下面放置一个直径不超过20厘米的圆形微波耐热碟或者长宽尺寸为25厘米x20厘米的长方形微波耐热器皿，以免油滴直接滴落在微晶玻璃上面，造成清洗不方便。您也可以购买**Panasonic**专用玻璃方盘，作为接油的器皿。

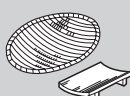
微波炉烹调用具的选择

容器的种类	微波火力	光波脆烤	变频烧烤
耐热性玻璃容器 	<ul style="list-style-type: none"> 果酱等产生高温的烹调请使用抗突冷、突热的超耐热玻璃容器。 	✓	✓
不耐热性玻璃容器 	<ul style="list-style-type: none"> 雕花玻璃、强化玻璃也不能使用。 	✗	✗
耐热性塑料容器 	<ul style="list-style-type: none"> 请使用有[可微波炉用]标识的容器。 注1: 请注意有的容器盖耐热性较差。 注2: 密封性强的盖子禁止使用。 注3: 含高油、高糖份的食物容易产生高热, 不能使用耐热性塑料容器。 	✗	✗
不耐热性塑料容器 	<ul style="list-style-type: none"> 由下列材料制成的容器受微波影响会产生变质, 因此不能使用。(聚乙烯、三聚氰氨、酚、尿素树脂等)。 注: 只有在解冻生鲜食品时, 泡沫制托盘方可使用。 	✗	✗
陶器·瓷器 	<ul style="list-style-type: none"> 注: 不能使用有彩图、金银装饰的容器会引起颜色剥落、打火等现象。 	注: 内侧有彩图的容器, 可能会引起颜色剥落现象, 请不要使用。	✓
漆器 	<ul style="list-style-type: none"> 有可能会发生漆脱落、断裂现象。 	✗	✗
铝等的金属容器 	✗	注: 金属容器的把手是树脂材料的, 不能使用。	注: 微波炉专用金属附件可在说明书指导下使用。
木·竹·纸制容器 	<ul style="list-style-type: none"> 容易引起燃烧。 	注: 烹调温度在250°C以下时, 可以使用经过耐热加工处理的纸制容器。	✗
微波炉专用保鲜膜 	<ul style="list-style-type: none"> 建议使用耐热温度为140°C的保鲜膜。 注: 油多的烹调不能使用。 	<ul style="list-style-type: none"> 保鲜膜遇到高温会熔化。 	✗
铝箔 	<ul style="list-style-type: none"> 注: 利用微波反射性质, 有时也可使用(比如解冻生鲜食品), 但切记铝箔不可触碰炉腔内壁。 	<ul style="list-style-type: none"> 用铝箔把食物包好进行。 	✗



检查容器是否可在微波炉内安全使用试验方法:

拿一个玻璃杯装300ml的冷水, 一起和试验的容器放进微波炉里, 调至高火煮一分钟。假如这个容器保持不热, 但玻璃杯中水变热, 那么它就是安全的微波烹调容器, 若这个容器变热, 证明它已经吸收了一些微波, 绝对不可使用。请注意, 这个试验不可用在塑料容器上。

控制面板

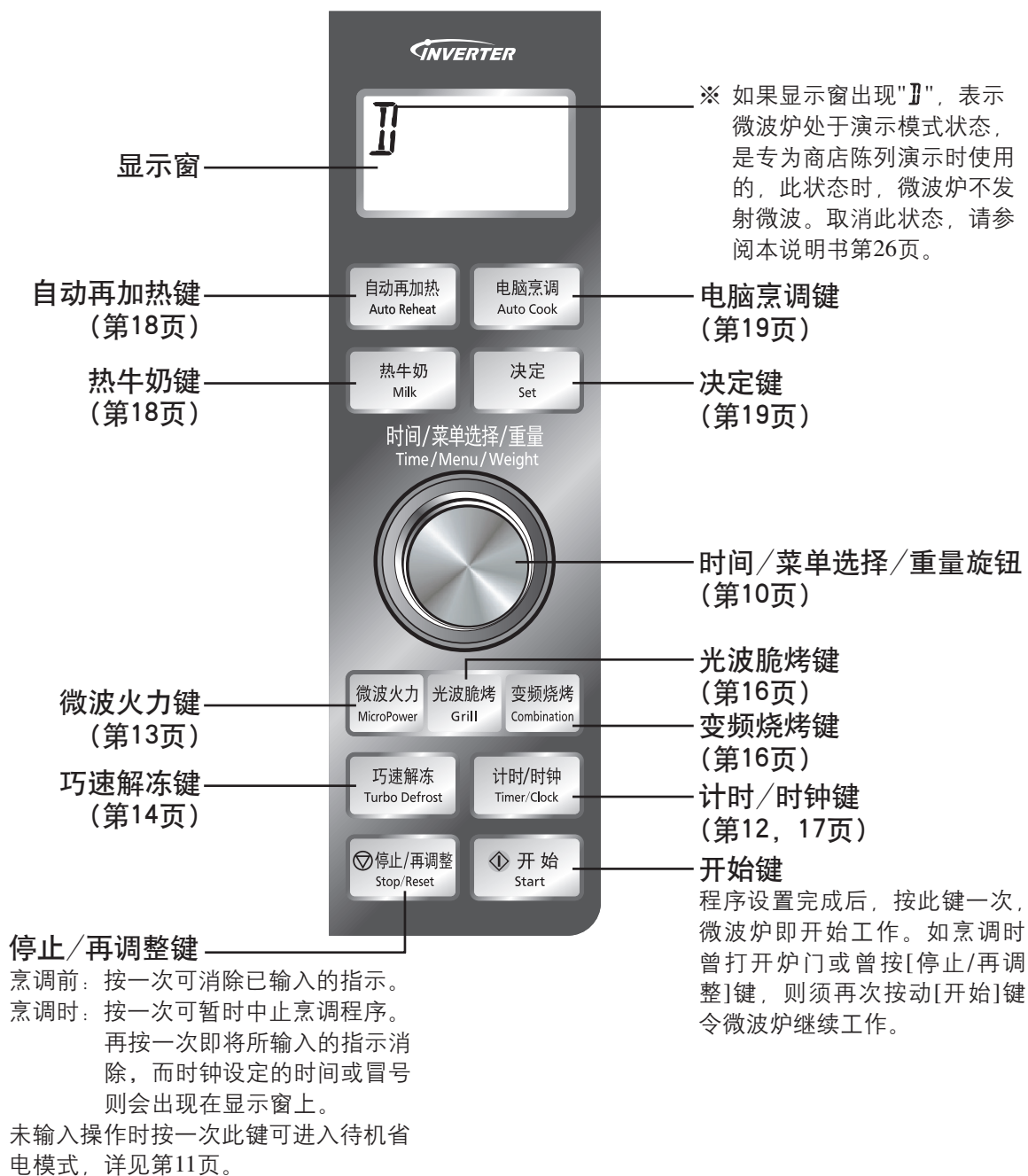

蜂鸣器声讯号：

正确按动炉键时，便会听到蜂鸣器声响，如听不到的话，则表示未能接收指示。如果在烹调过程中，微波炉会发生两次蜂鸣器声，则是提示需对食物翻身或表示一个烹调阶段的结束。当整个烹调程序完成后，则会发出您所设定的音乐提示音，默认提示音为五次蜂鸣器声。

附注：

如果您设置完烹调程序后，没有进行任何操作，包括打开或关闭炉门；6分钟之后，电脑程序将自动取消本次设置，恢复到冒号或时钟显示状态。

显示窗的介绍

为了帮助您更容易操作微波炉，您当前的操作状态将会出现在显示窗上。下面为您介绍显示窗。

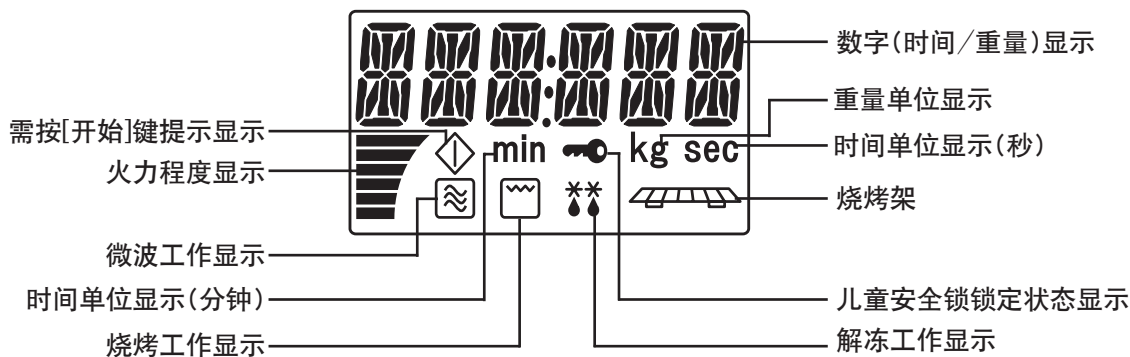

旋钮功能介绍

时间/菜单选择/重量
Time/Menu/Weight



时间设定旋钮：

顺时针旋转可以增加烹调时间，逆时针旋转则为减少烹调时间。

菜单选择旋钮：

旋转旋钮选择您所需烹调的菜单。

重量(份数)设定旋钮：

顺时针旋转可以增加所需烹调食物的重量或份数，逆时针旋转则为减少重量或份数。

英语提示方式的设定



1. 初次通电。



2. 按[开始]键1次，显示窗滚动显示“LANGUAGE CONVERSION”。



时间/菜单选择/重量
Time/Menu/Weight



3. 旋转旋钮，显示窗显示“ENGLISH”或“WORD PROMPT OFF”，选择“ENGLISH”。按[停止/再调整]键将退出语言提示设定，此时您可进行下一步烹调操作设定。

附注：ENGLISH：英语提示，WORD PROMPT OFF：无语言提示，默认状态为无语言提示。

音乐提示音设定

当整个烹调程序完成后，微波炉会发出声响以提示您指令完成。此功能可根据您的个人喜好使您的微波炉在烹调结束以后发出不同的提示音。

设定方法如下：



1. 初次通电。



2. 连续按[开始]键2次。

▶显示窗滚动显示“MUSIC CONVERSION”。



3. 微波炉会发出不同提示音以供选择。旋转旋钮，显示窗显示不同的提示音乐的编号“1”、“2”、“3”，选择您喜欢的提示音乐。按[停止/再调整]键将退出音乐提示音设定，此时您可进行下一步烹调操作设定。

- 附注：
1. 只可在初次通电的情况下方可进行设定。
 2. 如果在语言提示方式切换设定状态下，只需再按一次[开始]键即可进行此设定。
 3. 微波炉默认提示音是五次蜂鸣。

待机省电模式设定

此功能可使您的微波炉处于不工作的状态，即无烹调、无儿童安全锁以及电动风扇不运转。

设定待机省电模式：



显示窗显示“冒号”或者时钟状态下。



按1次[停止/再调整]键，显示窗无显示。



初次通电。



按2次[停止/再调整]键，显示窗无显示。

其它状态如烹调状态等，先按[停止/再调整]键，使显示窗回到冒号或时钟状态，再按一次[停止/再调整]键方可进入该模式。

取消待机省电模式：

按任意键即可取消此模式，并恢复到设定前的状态。

附注：如果在电动风扇运转的情况下按[停止/再调整]键，微波炉是不会进入待机省电模式，显示屏会出现“COOLING”字样提示，等到电动风扇结束运转，此时再按[停止/再调整]键则可进入待机省电模式。

时钟设定

例如：11:25



1. 按[计时/时钟]键2次，冒号将会闪动。
2. 旋转旋钮，输入时间，冒号继续闪动。
3. 再按1次[计时/时钟]键，冒号停止闪动。已输入的时间出现在显示窗上。

附注：

1. 重新输入时间，请重复步骤1至3。
2. 只要不拔掉电源，时钟会连续运转。
3. 这是12小时制时钟，故最大设置时间是12:59。
4. 省电模式下不显示时钟，但时钟不会停止运转。

儿童安全锁设定

此功能可防止儿童胡乱启动微波炉，防止意外发生。设定后仅对操作键锁定，与门的开闭无关。请在显示窗呈现冒号或时钟状态时进行设定。

设定儿童安全锁：



按3次

连续按[开始]键三次即可。
▶ “”即于显示窗出现。
* 在英语提示方式下，显示窗显示“LOCK”。

取消儿童安全锁：



按3次

连续按[停止/再调整]键三次即可。
▶ 显示窗会显示时间或冒号。

微波火力设定

此功能可让您自行设定所需的微波火力及时间进行烹调。



1. 选择所需微波火力。
2. 旋转旋钮设定所需烹调时间。
(最大设定时间为90分钟，但高火最大设定时间为30分钟)
3. 按[开始]键。
显示窗开始倒计时。

按	微波火力	功率 (约)	适用类型
1	高火	1000 W	沸煮清水，烹调鲜果、蔬菜，烹调蜜饯糖果。
2	中高火	700 W	烹调鱼及海鲜类，烹调肉类、家禽类及蛋类。烹调糕饼。
3	中火	550 W	烹调蛋糕，焖煮食品，熔化黄油、巧克力。
4	中低火	400 W	烹调较韧的肉块，煲汤或炖品，软化黄油。
5	解冻	300 W	食物解冻，如肉类、鱼类。
6	低火	200 W	食物保温，软化冰淇淋。

附注：

1. 如在第一阶段烹调时选择高火，则无须按[微波火力]键，只须旋转旋钮输入烹调时间后按[开始]键即可。
2. 此微波炉可连续设定3个火力阶段，可使您一次设定完复杂的烹调程序，而毋须在烹调过程中时刻照顾。操作时只需重复输入步骤1及步骤2，然后按[开始]键即可。

例如：清蒸鱼

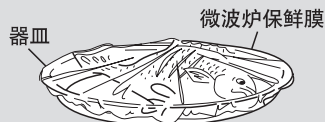

材 料：鱼(草鱼等)1条(400克左右)
葱、姜、冬菇少许
调味料：盐、酒少许

1. 将鱼去鳞除脏后放入炉内。
 - a) 清除内脏、鳃、洗净，在表面切刀痕。
 - b) 把鱼用盐、酒腌10分钟。
 - c) 将葱、姜、冬菇切成丝，装进鱼腹，放在器皿上。
 - d) 覆盖微波保鲜膜。
2. 按3次[微波火力]键选择中火。
3. 旋转旋钮输入8分30秒。
4. 按下[开始]键，开始烹调。

巧速解冻设定

此功能可根据重量自动解冻肉类、家禽类或海鲜类。重量以千克计算。

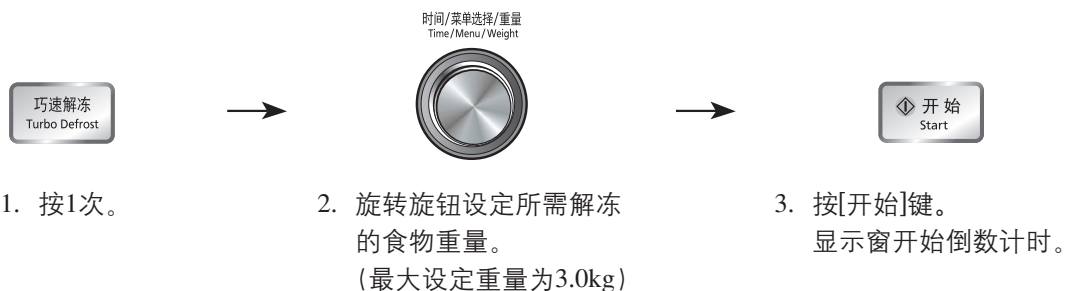

微波解冻设定

此功能可让您自行设定解冻火力和解冻时间。

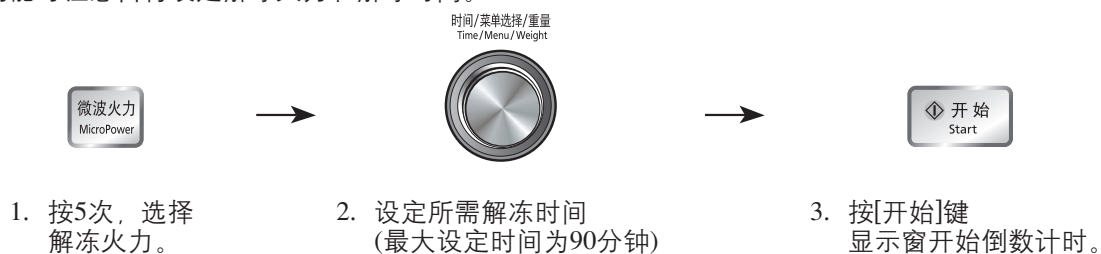

附注：

1. 解冻需要使用保鲜膜或加盖。
2. 建议在烹调中途打开炉门，取出已解冻的部分，并把剩余未能解冻的部分翻身、搅拌或重新排放。
3. 解冻时请参考第15页关于解冻技巧的说明。

解冻技巧

准备食物以便冷冻

煮成食品的质量取决于食品冷冻前的质量，同时取决于食品冷冻保管，以及解冻技巧和解冻时间。所选购的食物务求鲜美和品质优良，并在购买后迅速冷冻。用保鲜膜或保鲜袋将食品包好后放入冷冻库内。

注：1. 如包装是使用铝箔，在解冻之前须除去所有的铝箔，以防止产生电弧。
2. 在冷冻库内的食物应保持在-18°C以下。

巧速解冻

巧速解冻是根据重量进行的，能解冻多种切开的鸡、肉、鱼类食品，其用法很简便。根据所需解冻的食品重量进行设定，对准重量后，微波炉就会设定解冻时间及火力，按[开始]键，微波炉将显示解冻时间。下列是适宜以巧速解冻法解冻的食物，为求达到最佳的效果，最小解冻重量为0.1kg，最大解冻重量为3.0kg。

食 物	最高重量
肉糜、鸡块、肉排	2kg
牛肉、羊肉、猪肉、整鸡	3kg
整条鱼、扇贝、虾及鱼片	1kg

巧速解冻法的特别要诀

连骨肉类，例如，相等重量的连骨肉类和无骨肉类相比，连骨肉类中肉的份量轻。所以，设定超过2kg连骨肉类的重量宜减少0.5kg；设定不到2kg连骨肉类重量，则应减少0.2-0.3kg。

听到二声蜂鸣声时

翻转所有的肉、鸡、鱼及贝壳类。拆散炖肉、鸡块和肉糜；分开肉排和汉堡包的肉饼；用铝箔遮盖鸡翅膀、烤肉的末端、脂肪或骨等。

解冻方法

为了均匀地解冻，请在解冻过程中将食物翻转，或移动食物在盛器中的位置。



冷冻的生肉要除去包装放在盘子上解冻。



鸡腿前端细的部分要用铝箔纸包裹再解冻。



整条鱼的头和尾部用铝箔包好再解冻。

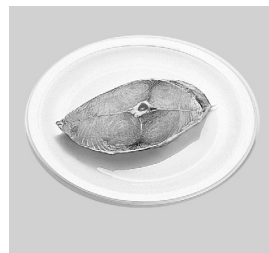

切片的鱼要除去包装放在盘子上解冻。

光波脆烤 / 变频烧烤设定

光波脆烤

光波脆烤有三段火力选择。烧烤时，热量是从炉腔上面的光波管上发射出来的。它特别适用于较薄的肉类及海鲜的烘烤，也适合烤面包。烧烤前，不用预热炉子。把腌好的食物放在烧烤架上，选择合适的程序，然后设定时间启动炉子。在烧烤进行一半时间后，打开炉门小心翻转食物，然后继续烹调。

按	烧烤类型
[光波脆烤]1次	薄肉片，禽肉片
[光波脆烤]2次	薄的海鲜类，蒜味面包，土司
[光波脆烤]3次	较厚的肉或禽类

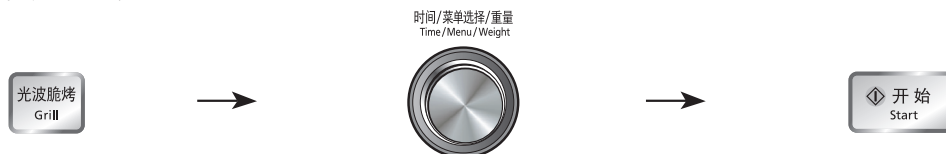

1. 选择所需烧烤类型。
2. 旋转旋钮设定所需烧烤时间。
(最大设定时间为90分钟)
3. 按[开始]键。
显示窗开始倒计时。

例如：烧烤鸡翅

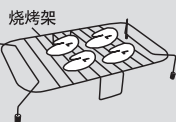

1. 将鸡翅放入调味汁内腌15~20分钟。
2. 将鸡翅放在烧烤架上。
3. 按[光波脆烤]键1次。
4. 根据鸡翅的重量输入合适的时间。
5. 按[开始]键。
6. 在烹调过程至一半时翻转鸡翅，令烘烤效果更均匀。

变频烧烤

变频烧烤有三段火力选择。它是把微波和烧烤有效的结合起来的烧烤方式。它适合烧烤较厚实的家禽类、肉类及海鲜等。既可确保食物熟透，又达到烧烤类食物特有的脆性。当程序进行到一半时间时，请打开炉门小心翻转食物，然后继续烹调。

按	烧烤类型
[变频烧烤]1次	海鲜类，布丁
[变频烧烤]2次	禽类，烤土豆
[变频烧烤]3次	较厚的肉类



1. 选择所需烧烤火力。
2. 旋转旋钮设定所需烧烤时间。
(最大设定时间为90分钟)
3. 按[开始]键。
显示窗开始倒计时。

例如：烤鸡



1. 用调味汁将鸡腌15~20分钟，不时将调味汁涂在鸡上。
2. 称鸡的重量，将鸡放在烧烤架上。
3. 按[变频烧烤]键2次。
4. 根据鸡的重量输入合适的时间。
5. 按[开始]键。
6. 在变频烧烤过程中将鸡翻转2至3次。您可随时打开炉门查看，以免烤焦。

材 料：一只鸡
调味汁

计时设定(计时器/放置时间/延时启动)

计时器设定

例如：5分钟计时

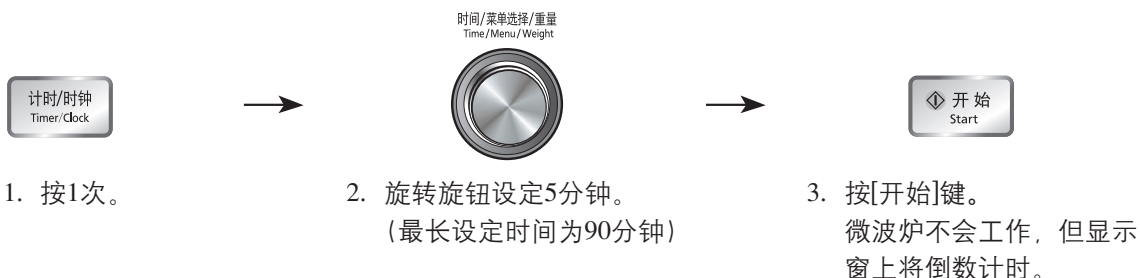

放置时间设定

例如：食物以微波中火3分钟烹调后，再放置5分钟。

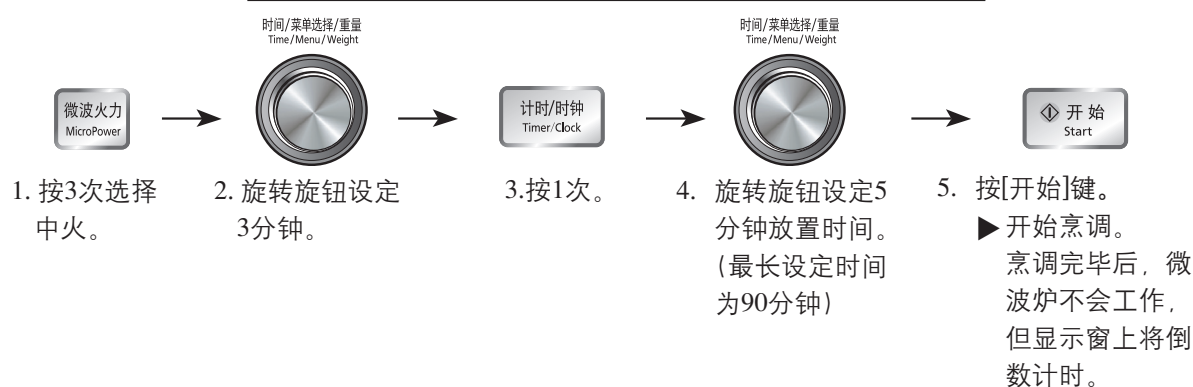

延时启动设定

例如：延时5分钟启动微波炉，并以微波中火烹调3分钟。

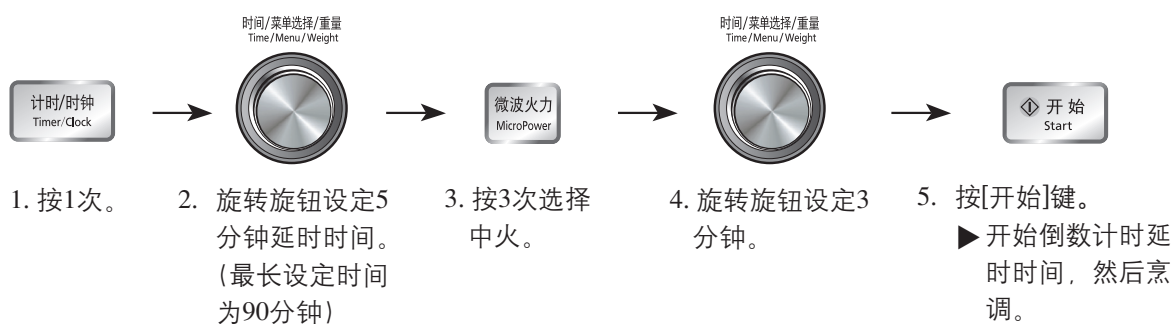

附注：

1. 当使用计时器、放置时间及延时启动功能时，中途若开启炉门，设定的时间仍会在显示窗继续倒数。
2. 放置时间或延时启动不能与自动功能同时使用。这是避免在开始烹调或解冻前，炉内食物的温度有所改变而影响烹调效果。

自动再加热设定

此功能为您设定了三个份量(200g/400g/600g)的再加热程序，按以下操作，无需对火力和时间进行设定，即可自动完成烹调。



1. 按1次 200 g
按2次 400 g
按3次 600 g
2. 按[开始]键。
显示窗开始倒数计时。

注：

- 此程序比较适合于再加热冷饭。
- 加热前将冷饭搅拌均匀，盖上盖子或覆上微波炉专用的保鲜膜。
- 烹调结束后，请等待1-2分钟后开盖，搅拌均匀后食用。

如果您想再加热预先煮熟的冷菜，您也可以手动设置火力和时间，这样味道会比较可口。

份量	200 g	400 g	600 g
火力	高火	高火	高火
时间	2分	3分30秒	5分

注：

- 加热前将冷菜搅拌均匀，盖上盖子或覆上微波炉专用的保鲜膜。
- 烹调结束后，请等待1-2分钟后开盖，搅拌均匀后食用。

热牛奶设定

此程序适用于加热牛奶或同类饮料。



1. 按1次 200 g
按2次 400 g
2. 按[开始]键
显示窗开始倒数计时。

注：

- 加热完毕后务必进行搅拌。
- 此程序不适用于加热碳酸类饮料。
- 禁止直接使用窄口的容器(如牛奶瓶)或密封包装的牛奶进行加热。

电脑烹调设定及菜单

此功能为您设定了多个常用菜单不同份量的程序。按以下操作，无需对火力和时间进行设定，即可自动完成烹调。按下[电脑烹调]键和旋转[时间/菜单选择/重量]旋钮时，显示窗会显示相对应的数字，如果在英语状态下，则会显示相对应的英文名称(详见序5)。

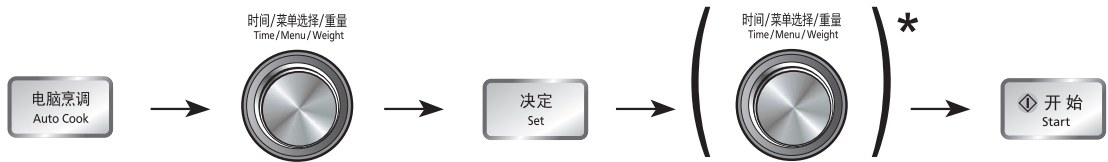

1. 按1次。
2. 旋转旋钮选择所需烹调的菜单。
3. 确认您所选择的菜单。显示窗将显示最小重量或最少份数。
4. 旋转旋钮选择所需烹调的重量或份数。
5. 按[开始]键显示窗开始倒数计时。

* 不是必要操作，如选择最小重量或最少份数，则可在步骤3后直接按[开始]键即可。

显示	菜单	旋转旋钮设定所需烹调食物的重量或份数				建议烹调容器
1	煮饭	200 g	300 g	400 g	500 g	饭煲
2	煮粥	50 g	100 g	150 g	-	饭煲
3	即时泡面	1 SERV (1包)	2 SERV (2包)	-	-	饭煲或耐热煲
4	冷冻食品	100 g	150 g	200 g	-	盘子
5	云吞水饺	1 SERV (1份)	2 SERV (2份)	-	-	饭煲
6	时令鲜蔬	100 g	200 g	300 g	-	盘子或碗
7	豆豉蒸鱼	200 g	300 g	400 g	-	盘子
8	海鲜蛋羹	1 SERV (1个)	2 SERV (2个)	-	-	碗 + 饭煲
9	水煮牛肉	200 g	400 g	-	-	耐热煲
10	京酱肉丝	200 g	400 g	-	-	耐热煲
11	粤式靓汤	1 SERV (1份)	2 SERV (2份)	-	-	饭煲或耐热煲
12	清炖	1 SERV (1份)	2 SERV (2份)	-	-	饭煲或耐热煲
13	早餐面包	1 PC (1片)	2 PCS (2片)	-	-	烧烤架*
14	风味肉串	100 g	150 g	200 g	250 g	烧烤架* + 微波耐热碟
15	脆皮红薯	200 g	400 g	600 g	-	烧烤架*
16	香烤排骨	250 g	500 g	-	-	烧烤架* + 微波耐热碟
17	香辣鸡翅	200 g	300 g	400 g	-	烧烤架* + 微波耐热碟
18	香烤全鸡	600 g	900 g	-	-	烧烤架* + 微波耐热碟
19	黑椒牛扒	250 g	500 g	-	-	烧烤架* + 微波耐热碟
20	香烤玉米	250 g	500 g	-	-	烧烤架* + 微波耐热碟

注：请按照提供的烹调方法进行的操作。

* 请务必将烧烤架放在微晶玻璃中央，切勿碰触到金属炉腔内壁，否则会引起打火现象。在烧烤油多的食物时，可在烧烤架下面放置一个直径不超过20厘米的圆形微波耐热碟或者长宽尺寸为25厘米x20厘米的长方形微波耐热器皿，以免油滴直接滴落在微晶玻璃上面，造成清洗不方便。您也可以购买Panasonic专用玻璃方盘，作为接油的器皿。

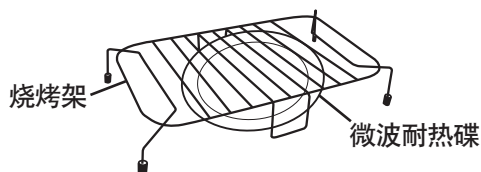

或

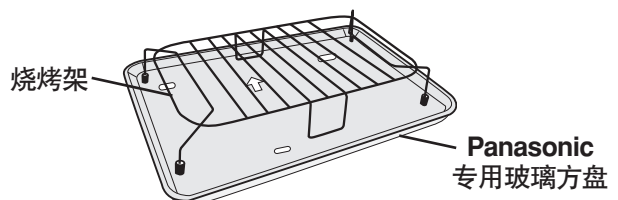

电脑烹调设定及菜单

1 煮饭

- 使用微波炉安全容器进行烹调。请尽可能使用微波炉专用饭煲，以达到最佳效果。
- 米洗净后，需浸泡，浸泡时间根据不同种类的米而调整。米和水的比例与传统方法相同，表格中数据仅供参考，但米和水的总量不可超过容器的一半。
- 保持容器通气孔畅通。如使用的容器无通气孔或通气孔太小，建议略微开盖，以防溢出。
- 烹调结束后，请等待3-5分钟后再开盖食用。

份量 (米)	建议加水量
200 g	300 ml
300 g	400 ml
400 g	500 ml
500 g	600 ml

2 煮粥

- 使用微波炉安全容器进行烹调。请尽可能使用微波炉专用饭煲，以达到最佳效果。
- 米洗净后，需浸泡，浸泡时间根据不同种类的米而调整。米和水的比例与传统方法相同，表格中数据仅供参考，但米和水的总量不可超过容器的一半。
- 保持容器通气孔畅通。如使用的容器无通气孔或通气孔太小，建议略微开盖，以防溢出。
- 当听到“哗哗”两次蜂鸣声后，打开微波炉，小心将容器取出，用勺进行搅拌。然后略微开盖，把容器放入炉中，关门后按[开始]键继续烹调。
- 烹调结束后，请等待5-10分钟后再开盖食用。

注：在搅拌及烹调结束时，由于蒸气温度高，请小心打开饭煲盖，以防烫伤。

份量 (米)	建议加水量
50 g	350 ml
100 g	600 ml
150 g	800 ml

3 即时泡面

- 适用于煮各种方便面。将面条和所有调味料一起放入微波炉安全容器，注入温水。
- 面和水的总量不可超过容器的一半。烹调时要保持容器的通气孔畅通，如容器无通气孔或通气孔太小，可略微开盖，以防溢出。

4 冷冻食品

- 适合烹调冻结前已经加热的各类冷冻点心，如奶黄包、刀切馒头、小烧卖等。体积较大的、密度较高的或冷冻前未经加热、未标明可以用微波炉烹调的冷冻食品不适用此功能。
- 点心从冰箱里拿出后不必解冻，直接放在微波炉安全碟上，洒水并沥干。
- 点心排放时尽可能保持一定距离，以免烹调后点心膨胀，互相挤压而造成过硬。
- 请使用微波炉专用保鲜膜并确保保鲜膜紧绷。
- 将微波安全碟放在微晶玻璃中央，选择程序，开始烹调。

5 云吞水饺

- 适合烹调各种水饺/馄饨。
- 将水饺/馄饨放入微波炉安全容器内，注入温水。水和水饺/馄饨的总量不可超过容器的一半，保持容器的通气孔通畅。如容器无通气孔或通气孔太小，可略微开盖，以防溢出。烹调结束后，开盖即可食用。

份量	云吞/水饺	温水
1份	约200 g	约500 ml
2份	约400 g	约1000 ml

6 时令鲜蔬

- 适合烹调叶类蔬菜，如青菜、生菜、苋菜等。
- 将蔬菜洗净沥干后放入微波炉安全容器里，加少量油并搅拌均匀。
- 烹调时要略微开盖。
- 烹调后加盐及其它调味品，并搅拌均匀。

7 豆豉蒸鱼

- 适合蒸各类的鱼或鱼片。
- 将洗净的鱼放在微波安全碟上，加盐、葱、姜和料酒。
- 请使用微波炉专用保鲜膜并确保保鲜膜紧绷。
- 将微波安全碟放在微晶玻璃中央，选择程序，开始烹调。

注：鱼身厚度不可超过3cm。如鱼肉太厚，请切成薄片烹调。

电脑烹调设定及菜单

8 海鲜蛋羹

- 把蛋打匀，加盐、味精搅拌均匀。
- 在蛋中加入适量温水(比例请参阅表格)，再根据个人喜好加入少许干贝、虾米粒等海鲜料，去泡待用。
- 在微波炉专用饭煲中注入250克热水。将盛有蛋液的碗放入煲中，盖好盖子，打开盖子上的气孔，然后选择程序，开始烹调。
- 烹调程序结束后，不要开盖闷2分钟，然后开盖即可食用。

鸡蛋	温水
1 serv (1个)	90 g
2 serv (2个)	150 g

9 水煮牛肉

- 将牛肉切片，加入淀粉、盐和料酒，腌好待用。
- 在容器内倒入温水和豆瓣酱、花椒、辣椒，倒入牛肉。
- 将容器加盖，放入微波炉开始烹调。
- 烹调途中听到“哔哔”两次蜂鸣声后打开炉门，搅拌一次。

10 京酱肉丝

- 将里脊肉切丝加酱油、淀粉、水、料酒腌泡20分钟，把葱丝铺于盘上。
- 容器内加入油、肉丝及甜面酱、料酒、糖、味精，搅拌均匀。
- 烹调时加盖或覆保鲜膜。
- 烹调途中听到“哔哔”两次蜂鸣后打开炉门，快速搅拌肉丝。
- 烹调结束后，趁热取出倒于葱丝上，即可。

11 粤式靚汤

- 适合煮传统的汤，如鸡汤或排骨汤等。
- 所有原料预先去血水，辅料洗净待用。
- 将所有原料、辅料和水放入微波安全容器里，需要留一半的容量以防溢出。盖上盖子或保鲜膜。
- 烹调结束后，再加入调味品，然后盖上盖子等待5-10分钟后食用。
- 1份(1~3人用)，2份(4~6人用)。

12 清炖

- 适合炖甜品，如银耳羹等。
- 所有原料预先进行浸泡。
- 将所有原料和水放入微波安全容器里，需要留一半的容量以防溢出。盖上盖子或保鲜膜。
- 烹调结束后，再加入调味品，然后盖上盖子等待5-10分钟后食用。
- 1份(1~3人用)，2份(4~6人用)。

13 早餐面包

- 适合烤面包片。
- 将面包片放在烧烤架上。
- 将烧烤架置于微晶玻璃中央。选择程序，开始烹调。
- 在烹调途中，当听到“哔哔”两次蜂鸣声后，打开炉门，将面包片翻面，关门后按[开始]键继续烹调。
- 烘烤完以后可以在面包表面涂上黄油、奶酪，也可直接享用，松脆可口。

14 风味肉串

- 适合烤各种肉串。
- 肉切成薄片，浸在调味料中10-15分钟，沥干后用竹签固定。
- 将肉串均匀地摆放在烧烤架上。
- 选择程序，开始烹调。
- 在烹调途中，当听到“哔哔”两次蜂鸣声后，打开炉门，将肉串翻身，关门后按[开始]键继续烹调。

注：

1. 如选择市场上的冷冻肉串，则无须淹渍，但必须预先解冻。
2. 在烧烤油多的食物时，可在烧烤架下面放置一个直径不超过20厘米的圆形微波耐热碟或者长宽尺寸为25厘米x20厘米的长方形微波耐热器皿，以免油滴直接滴落在微晶玻璃上面，造成清洗不方便。您也可以购买Panasonic专用玻璃方盘，作为接油的器皿。

15 脆皮红薯

- 选择大小适中的红薯，洗净并擦干。
- 将红薯放在烧烤架上，选择程序，开始烹调。
- 在烹调途中，当听到“哔哔”两次蜂鸣声后，打开炉门，将红薯翻转，关门后按[开始]键继续烹调。

电脑烹调设定及菜单

16 香烤排骨

- 适合烤各种排骨。
- 排骨洗净，拍薄，浸在调味料中10-20分钟，沥干。在表面裹上淀粉。
- 将排骨均匀地放在烧烤架上。
- 选择程序，开始烹调。
- 在烹调途中，当听到“哔哔”两次蜂鸣声后，打开炉门，将排骨翻面，关门后按[开始]键继续烹调。

注：

1. 如选择冷冻排骨，则必须预先解冻。
2. 在烧烤油多的食物时，可在烧烤架下面放置一个直径不超过20厘米的圆形微波耐热碟或者长宽尺寸为25厘米x20厘米的长方形微波耐热器皿，以免油滴直接滴落在微晶玻璃上面，造成清洗不方便。您也可以购买**Panasonic**专用玻璃方盘，作为接油的器皿。

17 香辣鸡翅

- 适合烤鸡翅中。
- 鸡翅中洗净，浸在调味料中30分钟，沥干。
- 将鸡翅中均匀地放在烧烤架上。
- 选择程序，开始烹调。
- 在烹调途中，当听到“哔哔”两次蜂鸣声后打开炉门将鸡翅中翻面，关门后按[开始]继续烹调。

注：在烧烤油多的食物时，可在烧烤架下面放置一个直径不超过20厘米的圆形微波耐热碟或者长宽尺寸为25厘米x20厘米的长方形微波耐热器皿，以免油滴直接滴落在微晶玻璃上面，造成清洗不方便。您也可以购买**Panasonic**专用玻璃方盘，作为接油的器皿。

18 香烤全鸡

- 适合烤整鸡或大块的鸡肉。
- 鸡洗净，浸在调味料中15-30分钟，沥干。
- 将鸡放在烧烤架上。
- 选择程序，开始烹调。
- 在烹调途中，当听到“哔哔”两次蜂鸣声后，打开炉门，将鸡或鸡块翻身，关门后按[开始]键继续烹调。

注：

1. 烤整鸡的时候请将鸡腹朝上，蜂鸣以后将鸡翻身，此时鸡腹朝下。
2. 在烧烤油多的食物时，可在烧烤架下面放置一个直径不超过20厘米的圆形微波耐热碟或者长宽尺寸为25厘米x20厘米的长方形微波耐热器皿，以免油滴直接滴落在微晶玻璃上面，造成清洗不方便。您也可以购买**Panasonic**专用玻璃方盘，作为接油的器皿。

19 黑椒牛扒 (7~8分熟)

- 适合烤厚度为1cm左右的牛扒。
- 将牛扒洗净，浸在调味料中10-20分钟，沥干。
- 将牛扒均匀放在烧烤架上。
- 选择程序，开始烹调。
- 在烹调途中，当听到“哔哔”两次蜂鸣声后打开炉门将牛扒翻面，关门后按[开始]继续烹调。

注：

1. 如选择冷冻牛扒，则必须预先解冻。
2. 如购买已经腌渍过的牛扒，则无须浸调味料。
3. 在烧烤油多的食物时，可在烧烤架下面放置一个直径不超过20厘米的圆形微波耐热碟或者长宽尺寸为25厘米x20厘米的长方形微波耐热器皿，以免油滴直接滴落在微晶玻璃上面，造成清洗不方便。您也可以购买**Panasonic**专用玻璃方盘，作为接油的器皿。

20 香烤玉米

- 将玉米洗净切成8-10cm段状，沥干。
- 将黄油放在微波耐热容器中，放入微波炉加热，至黄油完全熔化后取出。
- 将切好的玉米整齐地排放在烧烤架上，刷上融化的黄油。
- 选择程序，开始烹调。
- 在烹调途中，当听到“哔哔”两次蜂鸣声后打开炉门将玉米翻面，关门后按[开始]继续烹调。

注：在烧烤油多的食物时，可在烧烤架下面放置一个直径不超过20厘米的圆形微波耐热碟或者长宽尺寸为25厘米x20厘米的长方形微波耐热器皿，以免油滴直接滴落在微晶玻璃上面，造成清洗不方便。您也可以购买**Panasonic**专用玻璃方盘，作为接油的器皿。

微波炉加热原理

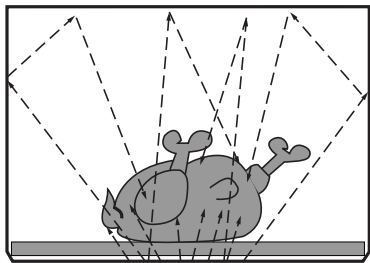

受到微波照射时



含水食物的吸收



穿过陶瓷器、玻璃等



被金属反射

微波是一种高频率的电磁波，其本身并不产生热，在宇宙、自然界中到处都有微波，但存在自然界中的微波，因为分散不集中，故不能加热食品。微波炉乃是利用其内部的磁控管，将电能转变成微波，以每秒2450MHz的振荡频率穿透食物，当微波被食物吸收时，食物内的极

性分子(如水、脂肪、蛋白质、糖等)即被吸引，以每秒钟24亿5千万次的速度快速振荡，使得分子间互相碰撞而产生大量摩擦热，微波炉即是利用此种由食物分子本身产生的摩擦热，里外同时快速加热食物的。

食物的特性

烹调方法和食物特性是密切相关的。在用微波烹调时，它会显得更加明显。

体积与数量

一般份量少的食物比份量多的熟得快。

形状

体积大小差不多的食物加热情况比较平均。为了弥补大小不均而造成的加热偏差，可将薄片置于盘中间而将厚块放在盘边进行调整。



骨头和脂肪

加热带骨的食物时，因为脂肪吸收微波能力比骨头强，其周围部分比较容易熟，所以带骨食物的加热情况不均匀。



密度

加热松软食物的时间比加热硬实食物的时间短。

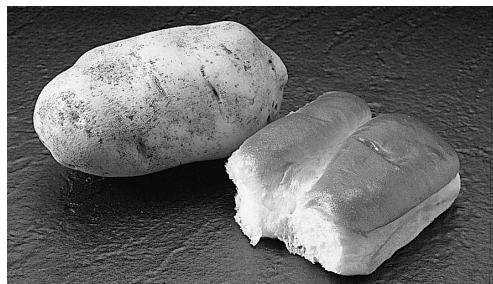

开始的温度

常温食物比冷冻食物的加热时间短，因此上述两种状态的食物加热特性并不一致。

烹调技巧

时间

每份食谱都备有烹调参考时间。但是由于食物具体的形状，加热前的温度和所处的位置不同，必须相应调整加热时间。通常按照食谱参考时间设定最短加热时间，看看食物的熟透程度后再加时间烹调，若一开始就用长时间烹调的话，熟透食物是无法变生的。

空间距离

烹制烘焙诸如土豆、小蛋糕时，尽量将食物排列成圆形，这样烘烤程度会比较均匀。

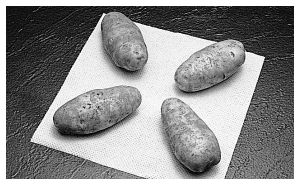

同样的，将食物顺着烘盘的外形排列，而不是凌乱、无规则地排列，并且，不要将食物叠放在一起。

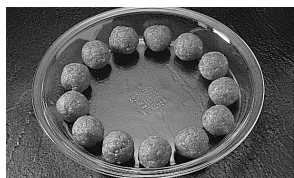

穿刺

在微波烹调期间，有些食物的表皮或膜会阻止蒸气外流。在没有烹调之前，将这些食物的皮刺掉或穿刺些洞和切缝，以便让蒸气蒸发。

蛋—用牙签刺穿蛋黄2次，蛋白数次。

蛤和蚝—用牙签刺数次。

马铃薯和蔬菜—用叉刺穿。

香肠和腊肠—将熏过的香肠和腊肠划痕。用叉刺穿肠衣。

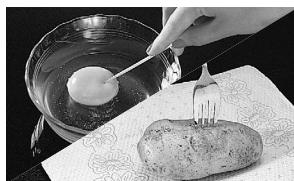

颜色素

肉类和家禽被烹制10至15分钟后自动会显有如被烧或烤过的效果，原因是肉类本身的脂肪容易吸收微波，所以能够产生烤或烧的效果。假如要缩短烤或烧食物的时间而又要到良好的颜色效果，必须在未烤之前，涂上深色酱油或辣酱油。做快熟面包或松饼时，用黄糖代替糖粒，或者在烘烤之前撒些深色的香料于表面上。

遮盖

当采用微波烹调时，水份会蒸发。因为微波烹调是内外同时加热而不是直接烧热的，所以蒸发速度不容易控制。但是只要利用遮盖盛器，这个缺点将会容易地改正过来。可是除非指明，全部食谱是不加盖煮的。

利用蜡纸或纸巾可以保持一定程度的食物水份。

搅动

采用微波烹调时，应根据需要搅动食物。在食谱中，一般用一次、二次、时常或偶尔等词表示所需的食物搅动次数。常将靠近容器的部分搅向中心，而将未热熟的搅向外面。

转动和重新放置

有时候不可能通过搅动食物重新分散热力。这个时候微波集中在食物中的某一部分。

为了得到均匀的烹调，可重新放置或移动食物。通常在烹调中途翻转食物，将大块的食物如肉或鸡翻转。

小块的食物如鸡肉、小虾、汉堡包式猪肉排需要移动位置，交换在盘上排放的食物内外位置。

放置时间

微波炉停止工作之后，利用导热原理，食物还可以继续烹调。煮肉类时，假如加盖放置10至20分钟，内热将会上升5℃至15℃。蒸冷冻食品和蔬菜的放置时间比较短，但这是为了让热的中央食物向旁边传热，食物本身不会热。

更改喜爱的食谱

选些容易更改为微波烹调的食谱。作为基本规则，是将普通的食谱更改为微波食谱时，将时间减至1/4。同时，寻找同样的微波食谱和相应固定的时间和火力，在烹调之前，应该先用调味料腌食物，烹调结束再加盐，以免水份析出过多。

焖的食物不必在烹调之前预先煎黄。假如有煎油的话，应该先把多余的油或脂肪倒掉。将焖肉切成2.5cm块。将红萝卜、马铃薯和其它较硬的蔬菜切成小块。

红萝卜应该切成薄片，马铃薯切丁，用玻璃盖盖住后用高火煮至水沸，然后转向低火，偶尔搅动一次。

附注：放一个小碟在肉类或蔬菜上，能够避免过度煮熟。

微波炉可以把汤类的食谱烹调得很好，将食物分切均匀，加入汤里。选择比较大的盘以方便搅动。使用玻璃盖或特制塑料盖，可以减少烹调时间。

微波炉的保养

清洗微波炉之前，须从插座上拔下插头。

请用微湿的布来清洗微波炉表面部分，为防止损伤炉内操作部分，不要让水渗入侧面通风口。

清洁烧烤管必须待烧烤管完全冷却之后方可进行。在清洁时，请务必小心用软布擦拭，以免烧烤管破损伤害到手指。

微晶玻璃必须经常清洁，特别是在使用完烧烤功能之后，但是必须在冷却状态下使用清洁剂擦洗并擦干。

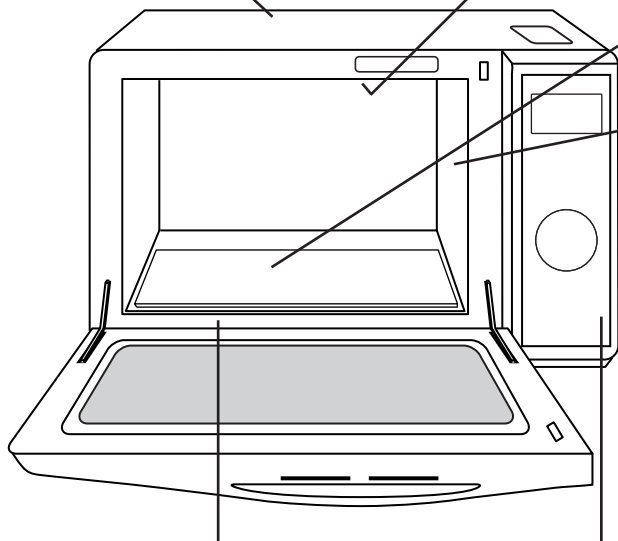

保持炉腔清洁。如溅出的食物或溢出的液体积在炉腔内，请用湿布擦去。若炉内相当肮脏则可用软性清洁剂。不可使用粗糙、磨损性的清洁剂。

使用后请及时用清洁剂清洗或放入洗碗机内清洗。

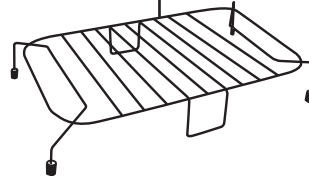

如有水蒸气积在炉内或炉门周围，可用软布擦净。在微波炉正常工作和湿度高的情况下都可能产生这种现象。

如控制面板被弄湿。请用软性干布抹擦。不能用粗糙、磨损性的物品擦控制面板。擦控制面板时请将炉门打开，以防止不小心启动微波炉。擦完之后请按[停止/再调整]键以清除显示窗上的显示。

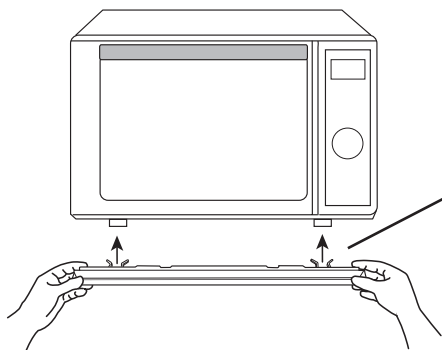

每次使用完，请将装饰板里的结露水清除并及时清洗。清洗后应及时安装回炉脚处。

要求维修服务之前

下列情况均属正常：

微波炉干扰电视接收。	使用微波炉时，收音机及电视机可能会受到干扰。此类干扰类似一些小型电器，如搅拌机、吸尘器、电风扇等所引起的干扰。这并非表示微波炉发生故障。
蒸气积聚于炉门和有热风从排气口排出。	烹调时，食物会有蒸气散发，而大部分会从排气口排出，但蒸气会在较凉的地方如炉门上凝聚，这是正常现象。
未摆放食物而不慎启动微波炉。	空着炉短时间工作，对于微波炉是不会造成损害的。但用户应尽量避免。
当使用变频烧烤或光波脆烤功能时，微波炉有白烟冒出及异味。	微波炉必须定期擦洗，特别在使用变频烧烤或光波脆烤功能后，任何积聚在炉腔顶端及炉壁的油渍都会引起白烟冒出。
[光波脆烤1]工作10分钟以上，光波管变为一亮一暗。	光波管如进行长时间工作，会致使炉腔温度升高。为保护光波管，程序会控制光波管进入间断工作状态，这是正常现象。
烹调结束后风扇仍在工作。	这是微波炉冷却腔体和电子元件，属于正常现象。

问题

起因

解决方法

微波炉无显示。	没有插紧电源。	拔除插头，待10秒钟后再重新插上电源。
	居室中供电线路中的保险丝烧断或漏电保护器动作。	重新装置10安培以上的保险丝或重新设定漏电保护器。
	插座有问题。	用其它电器再测试插座是否有问题。
	进入待机省电模式。	按任意键可取消。
微波炉不能启动加热。	炉门未关妥。	小心关好炉门。
	未按[开始]键。	按[开始]键。
	输入其他程序。	按[停止/再调整]键清除已输入的程序，然后重新输入烹调程序。
	烹调程序输入错误。	参考说明书，正确输入烹调程序。
	不慎按下[停止/再调整]键。	重新输入烹调程序。
显示窗显示“D”或“DEMO MODE PRESS ANY KEY”	微波炉被设定为演示模式*。	拔下电源插头，10秒后再重新插上电源即可取消。
微波炉停止工作并且显示窗显示“H97”或“H98”。	微波炉发生系统故障。	请立即拨打 Panasonic 顾客咨询服务中心或联系 Panasonic 认定维修店。

*此模式是专为电器店陈列而设的。此状态时，顾客可以启动微波炉，显示窗将倒计时，同时炉灯点亮，但不发射微波。

若微波炉出现故障，请立即拨打**Panasonic**顾客咨询服务中心或联系**Panasonic**认定维修店。

关于维修服务

如微波炉损坏需要修理，请立即拨打**Panasonic**顾客咨询服务中心或联系**Panasonic**认定维修店，详情请参考保修证所记内容。

注意：

1. 使用时如发现任何问题或困难，请拨打**Panasonic**顾客咨询服务中心：400-810-0781；800-810-0781(固定电话)，也可登录**Panasonic**官方网站<http://panasonic.cn>。
2. 维修时一定要送到**Panasonic**认定维修店由专业维修人员进行修理。
3. 如需要更换炉灯，请向**Panasonic**认定维修店查询。更换炉灯、电源线等部件必须采用本公司的专用型号。
4. 维修时请参照《维修手册》。
5. 维修人员在维修时应注意不要暴露在由微波发生器或其它传导微波部件所发出的辐射中。

产品中有毒有害物质或元素名称及含量

部品名称	有毒有害物质或元素					
	铅 (Pb)	汞 (Hg)	镉 (Cd)	六价铬 (Cr(VI))	多溴联苯 (PBB)	多溴二苯醚 (PBDE)
外部部件	○	○	○	○	○	○
电器部件	○	○	○	○	○	○
内部部件	○	○	○	○	○	○
控制部件	×	○	○	○	○	○
附属部件	○	○	○	○	○	○

○：表示该有毒有害物质在该部件所有均质材料中的含量均在中华人民共和国电子行业标准 SJ/T11363-2006《电子信息产品中有毒有害物质的限量要求》规定的限量要求以下。

×：表示该有毒有害物质至少在该部件的某一均质材料中的含量超出中华人民共和国电子行业标准 SJ/T11363-2006《电子信息产品中有毒有害物质的限量要求》规定的限量要求，但对于显示×的情况，**Panasonic**按照EU RoHS采用了容许的豁免指标并符合EU RoHS标准。

规格

型号	NN-GF598M/GF558M	
额定电压	220 V ~ 50 Hz	
额定输入功率	微波	950 W
	电热(光波脆烤)	1,000 W
初期输入电流(微波)	7.3 A	
变频组合烧烤输入电流	7.5 A	
额定输出功率	微波*	1,000 W
	电热(光波脆烤)	1,000 W
外形尺寸(宽×深×高)	510 mm × 427 mm × 325 mm	
腔体尺寸(宽×深×高)	354 mm × 341 mm × 205 mm	
炉腔容积	25 L	
微波振荡频率	2,450 MHz	
产品净重	15.5 kg	
噪 声*	62 dB (A) (声功率级)	

*微波额定输出功率根据IEC程序测试。

本品符合下列国家标准: GB4706.1

*噪声值根据GB19606规定方法测试, 并符合规定的噪声限值。

GB4706.21

重量和体积以约数计算。规格如有改动无须先行通知。

企业产品标准号: Q/YXSS1

关于生产的批号(机号)和制造商, 请参见微波炉的铭牌。

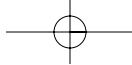

松下微波炉满意度有奖调查

感谢您一直以来对我们松下微波炉的关心和信赖，为了使我们产品的设计和外观让您更加满意，我们在相关的网站上提供了与您交流的平台，希望得到您的宝贵意见。

http://panasonic.cn/life/active/mic_oven/

在您完整的填写完所有问题后，将获得一份小礼品。

上海松下微波炉有限公司

上海浦东新区龙东大道898号

原产地：中国

售后服务咨询电话：021-50801116

F0038Z43XP

iPress0509-4

发行：2009年5月

中国 印刷

