

## 使用说明书

电动洗碗机（家用型·嵌入式）

型号：NP-V86K6PFS



另附安装说明书

内附保修证

保留备用

衷心感谢您购买 Panasonic 产品。

- 本产品只限于家庭使用。
- 使用产品前请仔细阅读本使用说明书，并请妥善保管。使用前请务必仔细阅读“**安全注意事项**”（第 2 ~ 3 页）。
- 本说明书的插图形状、颜色可能与实物有所不同，请以实物为准。

目次	页码
安全注意事项 .....	2
使用上的请求 .....	4
使用前的确认及准备 .....	5
各部位名称 .....	6
快速使用指南 .....	8
餐具摆放 .....	10
关于洗剂 .....	14
功能说明 .....	16
变更设置 .....	18
保养 .....	20
预防冻结·长期不使用时 .....	22
常见问题 .....	23
故障判断 .....	24
故障代码 .....	25
规格 .....	26
保修证 .....	27

使用前

使用方法

必要的时候

# 安全注意事项

请务必遵守

为了防止人身伤害及财产损失，请务必遵守以下内容。

■ 根据误操作所产生的危害及损害程度，如下区分说明。



## 警告

表示如不可避免，则可能导致死亡或严重伤害的某种潜在危害情况



## 注意

表示如不可避免，则可能导致轻微或中度伤害的某种潜在危害情况

■ 通过以下图示，说明需要遵守的内容。



表示“不能做（禁止）”的内容。



表示“必须执行（强制）”的内容。

■ 为了防止火灾、烫伤、触电等…



## 警告

本产品不能由儿童或有体力、感官或精神缺陷的人或缺乏经验知识的人使用，除非有负责他们安全的人对其进行监督和指导。  
应照看好儿童，确保他们不玩耍本产品。



**请勿对机体等泼水、洒水**  
(可能导致火灾、触电)



**请勿靠近火源、热源**  
(可能导致火灾)  
• 蚊香、香烟、蜡烛、电热器等



**请勿让婴幼儿爬入洗碗机内**  
(从内部无法打开机门，可能被困在内而发生意外)  
→ 使用后请务必关好机门



**请勿错误使用电源线、电源插头**  
(可能导致火灾、触电)  
• 请勿损伤电源线、电源插头；请勿加工、弯曲、扭转、拉伸；请勿置于高温处、重物重压、捆扎。  
→ 损坏时，为了避免危险，必须由制造商、其维修部或类似部门的专业人员更换  
• 请勿用湿手插拔电源插头。  
• 电源插头、电源线等损坏时，请勿使用。



**请勿擅自拆开、修理、改造**  
(可能引起火灾或因异常运转导致受伤)



**运转中或运转结束 30 分钟内，请勿打开洗碗机**  
(可能因高温的机内、洗涤水、蒸气等导致烫伤)  
→ 请运转结束 30 分钟后再打开（取餐具、清洗保养等）  
→ 途中如需打开，须暂停运转，并小心缓慢打开机门



■ 为了防止火灾、烫伤、触电等…



**!** 刀具和其他锋利的用具（西餐的刀叉等）必须装在碗篮里，并且尖端朝下或水平放置  
(以免受伤)

**!** 出现异常、故障时，应立即停止使用，关闭进水阀，切断电源  
(可能导致冒烟、起火、触电)  
→如需检修请咨询 Panasonic 客户咨询服务中心

异常故障示例

- 有时接通电源后仍无法运转
- 开启 / 关闭机门异常
- 运转时，发出异常声响
- 机体变形或异常发热

**!** 请正确使用电源线、电源插头

- 请单独使用额定电流 10 A、交流 220 V 的插座  
(与其他电器并用，可能因发热导致火灾)
- 电源插头需切实插入到底  
(否则可能因触电、发热而导致火灾。请勿使用受损的电源插头或松动的插座)
- 定期用干布擦拭电源插头  
(插头积了灰尘后可能因湿气等导致绝缘不良、火灾)
- 长时间不使用或进行维护保养时，请务必拔掉电源插头
- 拔电源插头时，需拿着插头拔下(不可拉拽电源线)  
(可能因触电或短路而导致着火)

■ 为了防止着火、受伤等…



**⊘** 请勿靠近、碰触排气口  
(排出的热水、热风、蒸气可能导致烫伤)



**⊘** 餐具露至机外时，请勿强行关闭机门  
(可能导致机门变形、热水飞溅、烫伤等)

**⊘** 打开、关闭机门时，请勿夹到手指  
(可能导致受伤)

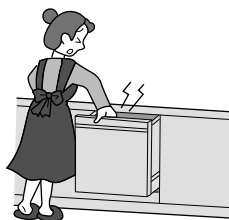

**⊘** 请勿一直开着机门  
(可能导致洗碗机及餐具翻倒、磕碰受伤等)

# 使用上的请求



## 请务必正确使用洗碗机

- 请勿靠近电视、收音机等家电产品  
(可能导致影像错乱或出现杂音)
- 请勿强力推拉机门,或在机门上悬挂物品  
(可能导致破损、变形或故障等)
- 请勿手动注水洗涤  
(以免造成漏水、破损或异常报警)
- 请勿用于清洗和烘干餐具以外的用途  
(可能导致故障)
- 请勿将洗碗机当作案板或置物台  
(可能导致破损或变形)



## 请务必使用洗碗机专用洗涤剂

- 请勿使用洗洁精或小苏打  
(以免产生大量泡沫导致漏水或导致故障)  
→ 请使用洗碗机专用洗涤剂  
(下记简称“洗涤块”或“洗碗粉”)

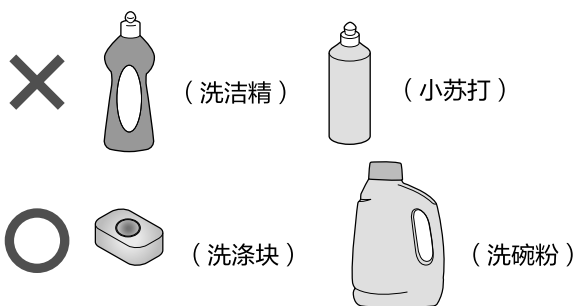

- 使用洗洁精浸泡或预洗时,请务必将洗洁精冲洗干净后再放入洗碗机

【本书中“×”表示错误、不可;“○”表示正确、可行。】

### 提示

- 请勿安装在可能会冻结的地方(0℃以下的地方)。 (冻结后若对其置之不理,则可能会造成进水阀或管道破损)  
→ 如需进行排水防冻作业,请咨询 Panasonic 客户咨询服务中心
- 请勿使用含杂质较多的井水等,可能导致供水不良等障碍。
- 本产品请勿与热水器水管连接(请勿使用热水)。  
→ 本产品适用水温为 5℃~40℃
- 刚购买时,产品的橡胶、树脂可能会发出一些异味,对人体并无影响,一段时间后会自行消失。
- 请使用本产品配备的新的进水管、排水管,旧的进水管、排水管不可重复使用。(以免漏水)



# 使用前的确认及准备

## 确认不适合使用洗碗机的器具

请勿放入强化玻璃制品（可能粉碎飞散而导致受伤）



请勿放入容易甩飞的轻质物品等（可能导致破损或冒烟、烧焦、产生异味等）

• 塑料汤匙、盖子



• 海绵、洗碗布等

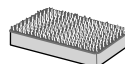

• 泡沫聚苯乙烯容器



• 奶瓶的奶嘴



请勿放入以下不宜洗涤之物

◆ 不耐热（容易受热变形）的器具  
耐热性低于 60 °C 的塑料器具等（含无耐热标识的器具）  
• 耐热性在 60 °C ~ 90 °C 的可选用“晶亮洗”程序



◆ 容易破损的器具  
已有裂痕、破损的器皿  
裂纹釉餐具（有裂缝花纹的餐具）  
水晶玻璃、钢化雕花玻璃等



◆ 容易生锈的器具  
铁制的锅、菜刀等



◆ 容易变色或涂层容易剥落的器具  
银制品、铝制品、铜制品、铁制品等  
涂漆餐具、贴金餐具、彩绘餐具等

◆ 开口较小、内部难以清洗的器具  
瓶子、酒壶等



## 使用洗碗机前请先清理

### 烧焦烧糊

顽固污渍难以清洗  
→ 事先浸泡、清理

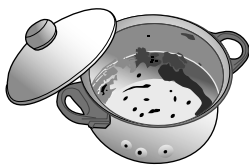

### 食物残渣

可能导致再次附着：调料、香料、芝麻等细小残留物  
可能导致阀门故障：牙签、鱼骨、皮筋等  
可能导致产生异味：鱼皮等  
→ 事先清除食物残渣、异物

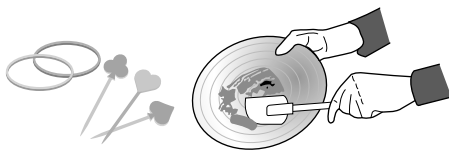

### 油污严重

可能导致再次附着  
→ 事先手洗



■ 以下污渍可能无法彻底清除。

• 累积的茶锈

• 口红污渍（与具体类型有关）

• 塑料餐具被饭菜所染的颜色

■ 食物色素（番茄酱、咖喱等）较多时，色素可能沾到机内，建议事先清洗掉。

# 各部位名称

## 机体正面

- ① 操作面板 (第 7 页)
- ② 排气口
  - 请勿封堵排气口 (可能导致故障)
- ③ 把手
  - 把手下有开关
- ④ 机门

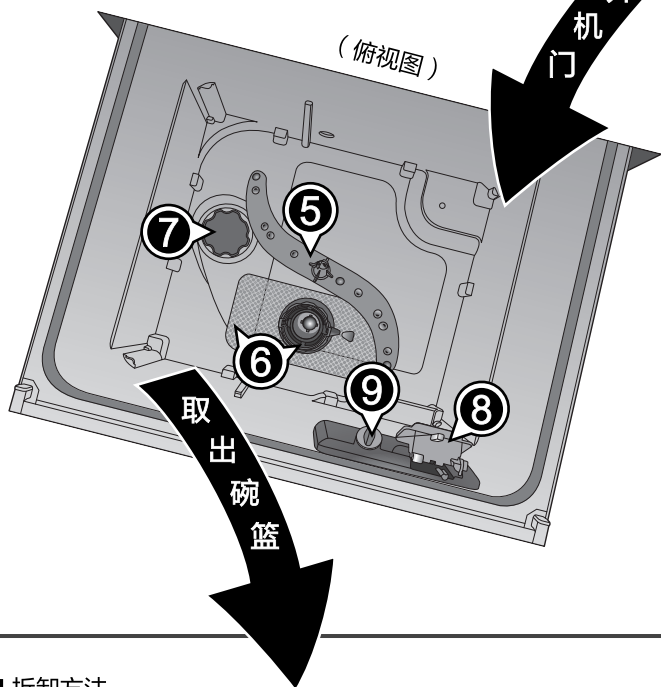
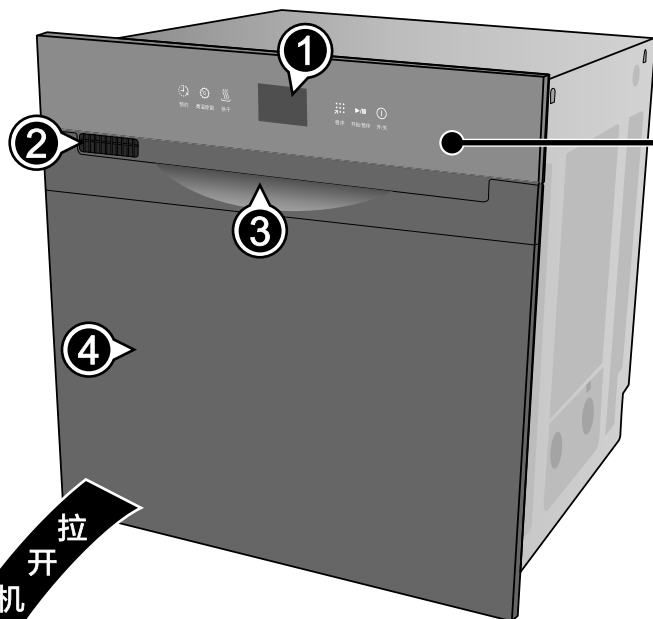

## 机体内部

- ⑤ 喷嘴 (可旋转) (第 21 页)
- ⑥ 过滤网 (第 20 页)
- ⑦ 专用盐盒 (第 14 页)
- ⑧ 洗涤剂盒 (第 15 页)
- ⑨ 光亮剂盒 (第 15 页)

### ■ 拆卸方法

- 先取出上层碗篮，再手持底部取出下层碗篮。

#### 上层碗篮

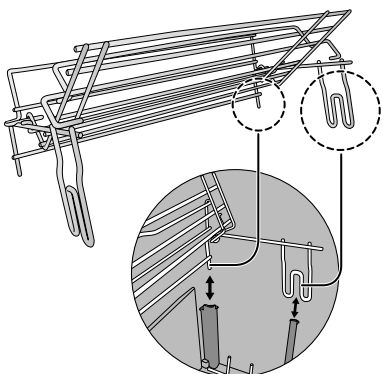

对准，插入（两侧）

#### 下层碗篮

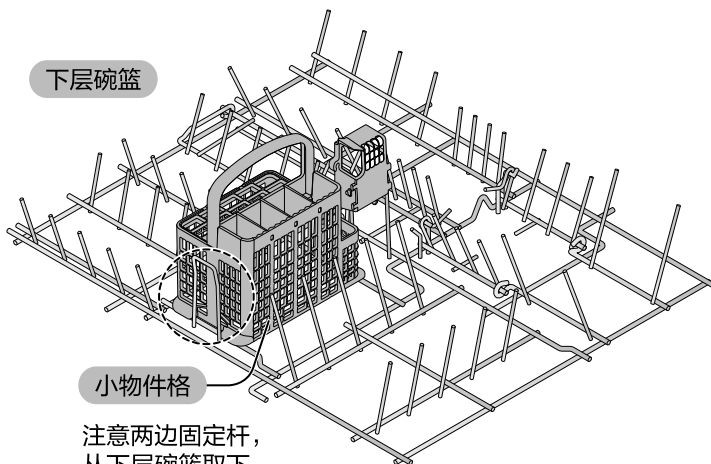

#### 小物件格

注意两边固定杆，  
从下层碗篮取下

#### 提示

- 小物件格脏污时，请泡入水中涮洗。

## 操作面板

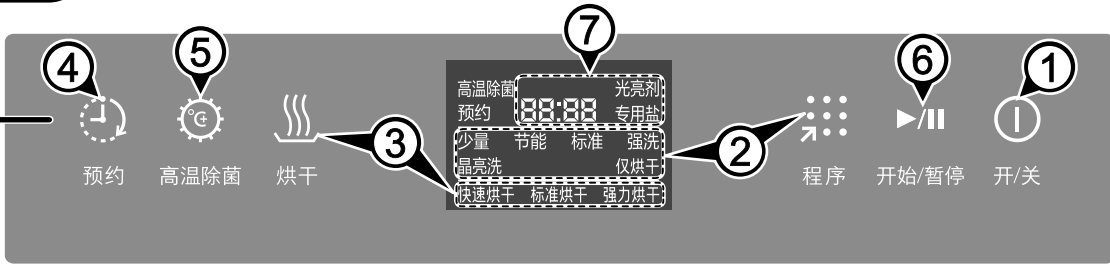

- ① ① 电源开关键  
 ● 打开电源后，默认显示上一次的设定（上一次为“仅烘干”程序、“高温除菌”模式时除外）  
 开/关

- 程序键  
 ● 选择洗碗程序，每按一次，可切换清洗模式，显示屏区的图标按下图循环点亮

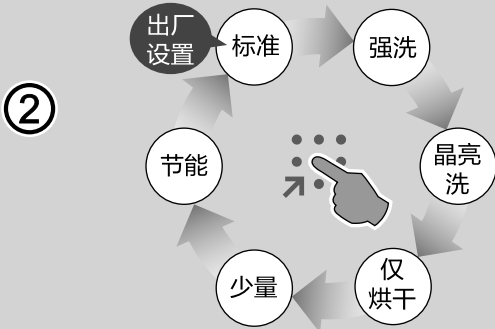

- 烘干键  
 ● 每按一次，可以切换烘干模式，显示屏区的图标按下图循环点亮  
 ● 步骤②选择“仅烘干”程序时，则无法再按此键进行选择（无反应）



- ④ ④ 预约键  
 ● 每按一次，以1小时递增预约程序的开始时间（最多12小时），设定后显示屏区的“预约”点亮  
 预约  
 无 → 1小时 → 2小时 → ..... → 11小时 → 12小时

- ⑤ ⑤ 高温除菌键  
 ● 漂洗时的最高水温可变为80℃，设定后显示屏区的“高温除菌”点亮  
 高温除菌  
 （仅可在“少量”“节能”“标准”“强洗”程序下设定）

- ⑥ ⑥ 开始/暂停键  
 ● 按下后开始运转。若正在运转，按下此键可暂停，再次按下则继续运转  
 开始/暂停  
 ● 若不按此键，几分钟后将会自动关闭电源  
 ● 机门未关时，按下此键将不会启动，且会有报警声提示

### 显示屏（其他功能）

光亮剂	当光亮剂不足时，显示屏会显示“光亮剂”
专用盐	当专用盐不足时，显示屏会显示“专用盐”

- ⑦ ⑦ 启动后，显示洗涤、烘干结束的剩余时间  
 (例) 2:35  
 (表示2小时35分左右洗完、烘干)

# 快速使用指南

洗碗机巧帮手，不用手洗没烦恼...



## 1 准备

- 确认餐具都适合洗碗机清洗（第 5 页）
- 确认过滤网和喷嘴的安放状态

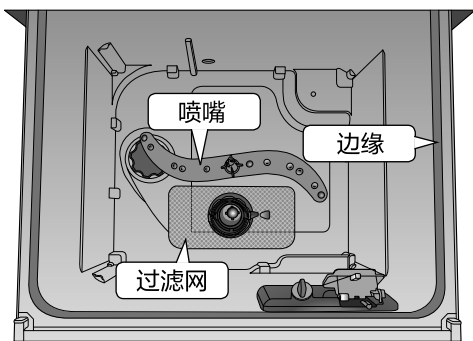

### 要求

- 推拉机门请勿用力过猛过强。  
（否则容易因受到冲击导致机内餐具翻倒或破损）
- 关闭机门前请确认餐具等不要露出机外或碰到机体的边缘。

## 2 放入餐具（第 10~11 页）



- 先将餐具分类再按以下要点放入洗碗机

先 下 后 上

先 小 后 大

先 内 后 外

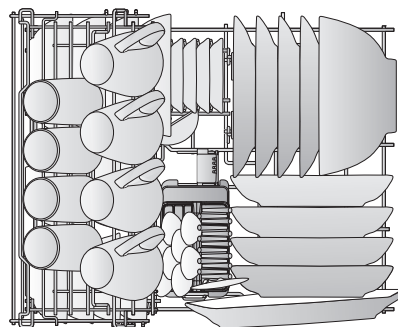

### 提示

- 可摆放的餐具、数量请参考。（第 12 页）

### 3 放入洗涤剂 (第 15 页)

- 只能使用洗碗机专用洗涤剂
- 请仔细阅读所购专用洗涤剂的注意事项，并遵照其说明使用

### 4 洗涤 ~ 烘干 (第 16 ~ 19 页)

- 启动前，请务必关闭机门

【以“标准”洗涤程序为例】



- 1 按下 **①** 键，打开电源
- 2 按下 **⋮** 键，选择“标准”
- 3 按下 **☁** 键，选择“标准烘干”
- 4 按下 **▶/||** 键，启动

#### 提示

- 运转期间不得不开机门时，请务必先按下开始 / 暂停键后慢慢打开。  
(可能会溅出洗涤水)
- 运转期间，若未按下开始 / 暂停键就打开机门，则将停止运转。  
(显示屏“--:--”闪烁，且有报警声提示)  
→ 关好机门即可重新运转。

### 5 完成

- 发出“哗~”6声，运转结束
- 运转结束 30 分钟后，方可取出餐具  
(刚结束时机内温度仍然很高，容易烫伤)



餐具洁净光鲜

- 清洗过滤网 (第 20 页)

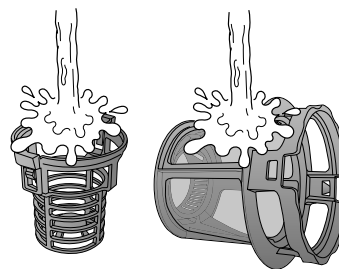

#### 提示

- 超过 2 天未使用本机时，请将餐具类取出，且务必将食物残渣清除掉。  
(可能导致发霉及异味产生)



守护家人健康，给家人更多陪伴 ...

# 餐具摆放



为了达到更好的清洁效果……  
放入餐具时的要点！

## 先下后上

- 请先摆放下层的餐具，再摆放上层餐具

下层  
摆放

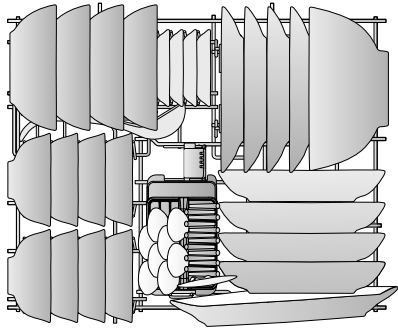

上层  
摆放

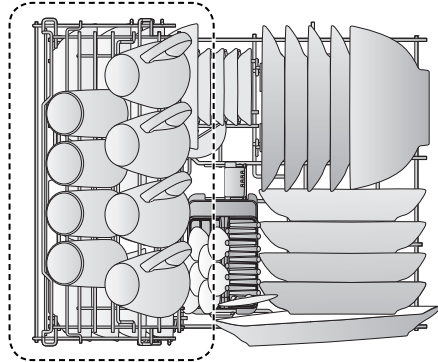

## 先小后大

- 先摆放小物件格及周围物品，再摆放餐具

小物件格内

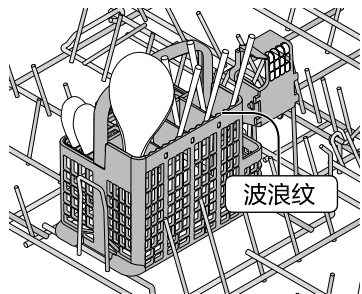

波浪纹

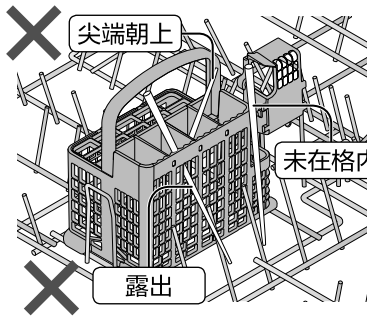

尖端朝上

未在格内

露出

大汤勺

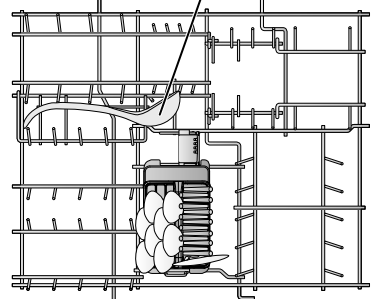

提示

- 筷子、叉子…尖端部分要朝下放置。筷子可沿着小物件格上的波浪纹放置，较多时可交叉放置。摆放带尖角的餐具和细长餐具时，注意其不要露出小物件格底部。
- 调羹、汤勺等…手柄朝下放置。
- 一定要在小物件格内摆放好。从小物件格掉下，可能会阻挡喷嘴旋转。

## 先内后外

- 如果摆放方向错误，清洁效果可能会不理想

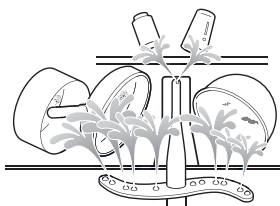

污渍面朝内对着喷嘴放置

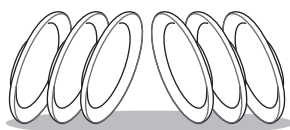

为了餐具能充分喷到水，  
餐具应向内倾斜放置

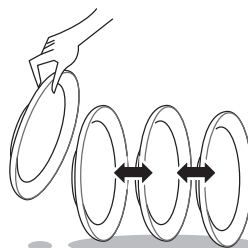

请勿叠放餐具

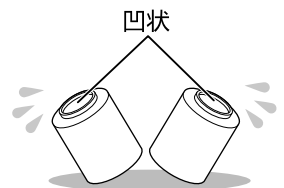

底部呈凹状的餐具容易残留  
水分，请稍微倾斜摆放

## ■ 碗篮摆放餐具区域划分

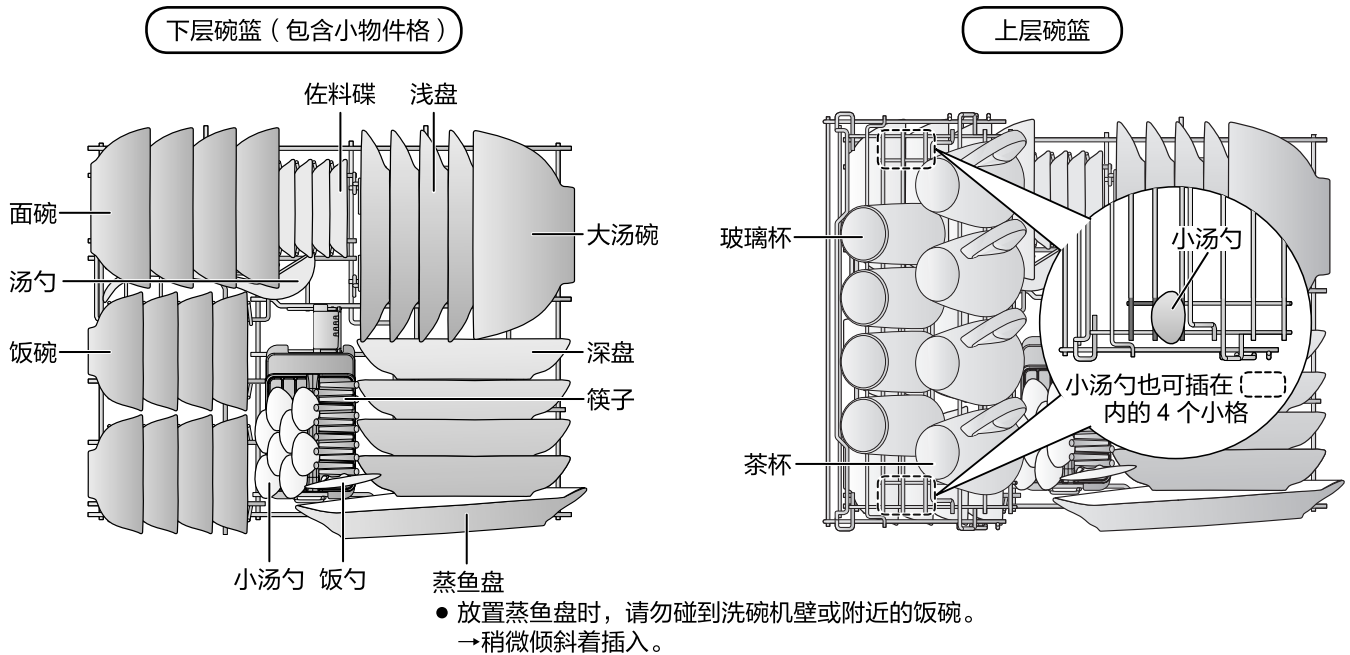

为防止机门开闭出现问题, 而发生蒸气泄漏、漏水、机体和餐具等的破损、变形、清洗不干净等现象, 请遵守以下事项。

- 请勿塞得过多
- 请勿叠放
- 碗盘等要朝内放置

请以洗碗机机内边缘为基准放入

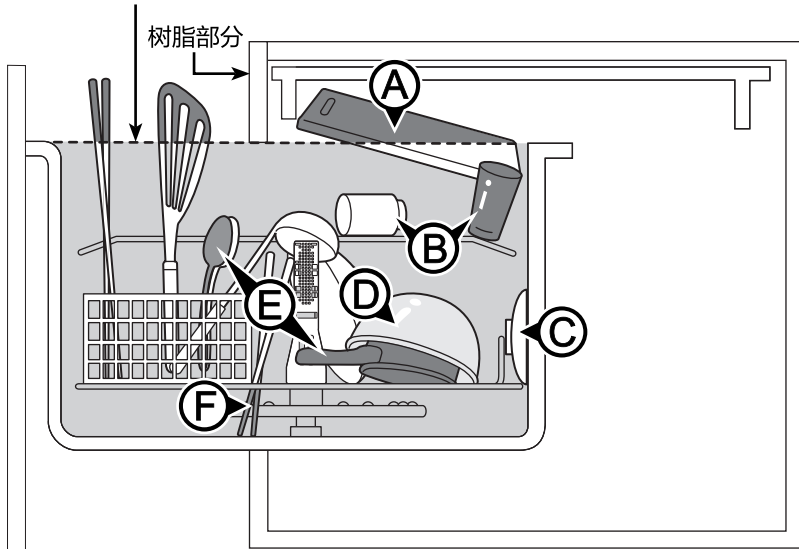

Ⓐ 请勿在上层碗篮和餐具上摆放砧板等

Ⓑ 应向下放置

Ⓒ 污渍面朝向内侧

Ⓓ 上层碗篮的下方请勿摆放较大的锅等大件餐具 (否则会挡住喷射的水而无法清洗干净上层碗篮上的餐具)

Ⓔ 请勿叠放 (会导致无法清洗)

Ⓕ 筷子、锅的手柄等请勿露在碗篮下方 (否则会阻挡喷嘴转动, 从而无法清洗)  
筷子等小物务必放入小物件格 (否则可能因喷射而甩出, 导致故障等)









### 提示

- 摆放时碰到树脂部分或采用其他不正确的摆放时, 可能导致餐具损坏、机门无法打开或机体变形从而引发漏水、蒸气烫伤等。  
→ 机门无法打开时请勿强行打开, 请联系 Panasonic 客户咨询服务中心  
→ 机体变形时请勿继续使用, 请切断电源并联系 Panasonic 客户咨询服务中心

# 餐具摆放 (续)

## ■ 餐具数量示例

● 以下为标准餐具的数量，最多可摆放 60 件（8 人份使用）。实际餐具大小形状可能有所不同，数量会随之有所变化。

建议放置场所	餐具	参考尺寸 (mm)	3 套	5 套	8 套	
下层碗篮	饭碗 (个)		Φ 117 × 53	3	5	8
	面碗 (个)		Φ 156 × 58	2	3	4
	深盘 (个)		Φ 208 × 38	1	2	4
	浅盘 (个)		Φ 208 × 28	3	4	4
	佐料碟 (个)		Φ 96 × 23	2	3	4
	大汤碗 (个)		Φ 208 × 98	0	0	1
	蒸鱼盘 (个)		320 × 214 × 34	0	0	1
	饭勺 (个)		200 × 75	1	1	1
	汤勺 (个)		217 × 63	1	1	1
上层碗篮	玻璃杯 (个)		Φ 60 × 140	2	3	4
	茶杯 (个)		Φ 85 × 94	1	2	4
小物件格	筷子 (根)		230	6	10	16
	小汤勺 (个)		135	3	5	8

【上表中 Φ 表示直径】

### 提示

- 本产品所能摆放的餐具大小要求如下：
  - 深盘、浅盘、大汤碗：直径 230 mm 以下
  - 佐料碟：直径 180 mm 以下
  - 玻璃杯：高度 150 mm 以下
  - 茶杯：高度 120 mm 以下
  - 大汤勺：长度 250 mm 以下
  - 饭碗、面碗：有上层碗篮时在 160 mm 以下，无上层碗篮时在 300 mm 以下
  - 小物件格内物品：高度 350 mm 以下
  - （小物件格内物品请勿碰触到上层碗篮，较长的请放在右侧，左侧不高于 190 mm）



## ■ 下层碗篮的调整方法

下层碗篮有两部分可以调整支架以供放置较大的餐具

### 可调节部分 1

- 先按向 ① 箭头方向外稍稍拉出，然后再按 ② 箭头方向两侧放平即可。

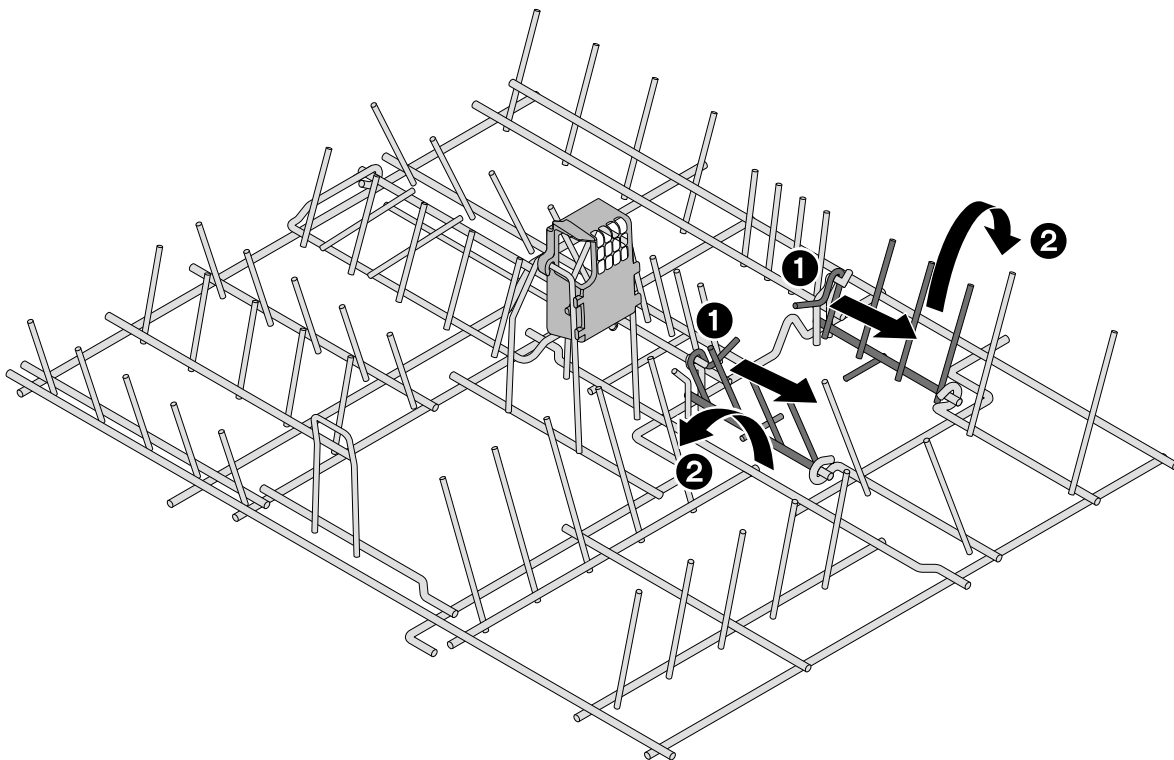

### 可调节部分 2

- 添加专用盐时，可按箭头方向竖起。（使用市售的烧杯等倒入时，无需取出下层碗篮；使用包装袋直接倒入时，为防止专用盐撒出，需取出下层碗篮）

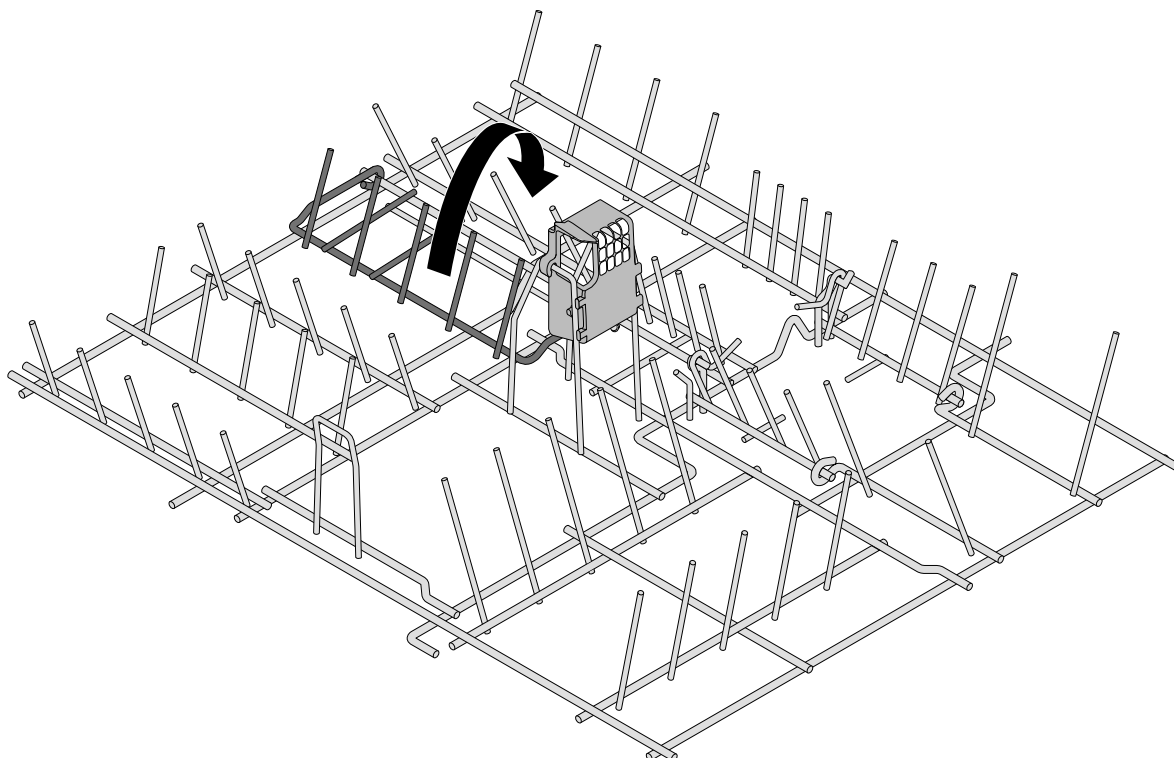

# 关于洗涤剂

## 添加洗涤剂的位置

- 添加专用洗涤剂、光亮剂、专用盐时请务必加入正确位置，以免影响洗涤效果

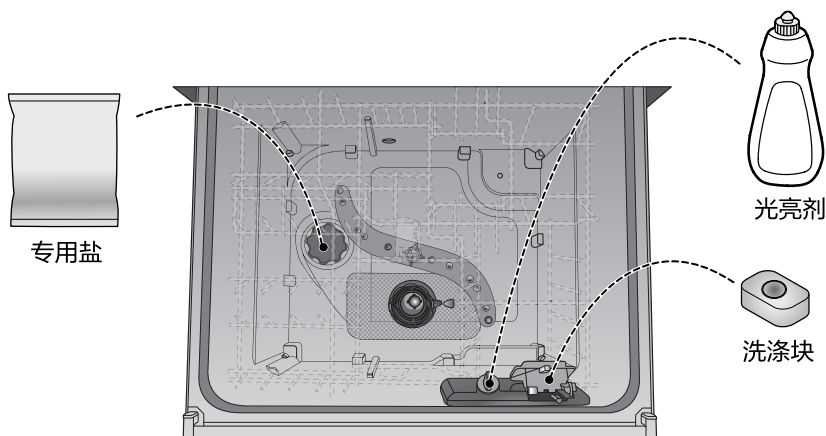

### 显示屏显示示例说明：

- 功能代码 ( 手指图标 ) 下记第 2 步
  - 选项代码 ( 手指图标 ) 下记第 3 步
- 1-1

## 专用盐（软化水装置）

如果您所在地区的水硬度较高时，餐具、机内碗篮等部位上容易留下白色水垢。本产品可根据其水质硬度进行设置，加入专用盐后，自动将水硬度降低进行软化，从而达到更好的洗涤效果。

- 请咨询当地供水单位确认水质硬度，并进行以下设置，否则可能会多消耗专用盐、自来水或洗涤效果较差。

### ■ 水质硬度设定（在关闭电源状态下进行设置）

#### 确认关闭电源

- 同时按下**预约键**和**开始/暂停键** 2.5 秒，发出“哔”2 声后，开始设置
- 按**预约键**，功能代码选择“1”
- 再按**烘干键**，根据当地水质硬度选择选项代码
- 按**开始/暂停键**保存，发出“哔~”6 声，显示屏显示“0:00”，完成设置

功能代码 (按预约键)	选项代码（水质硬度） (按烘干键)		显示屏 显示
1	0	100 [mg/L] 以下	1-0
	1	100 ~ 200 [mg/L]	1-1
	2	200 ~ 300 [mg/L]	1-2*
	3	300 ~ 400 [mg/L]	1-3
	4	400 ~ 500 [mg/L]	1-4

### ■ 加盐方法（在关闭电源状态下加盐）

#### 确认关闭电源

- 掀起碗篮后，旋开盖子
- 倒入专用盐（勿撒出），大约需加 500 g 左右
- 完成后盖紧盖子

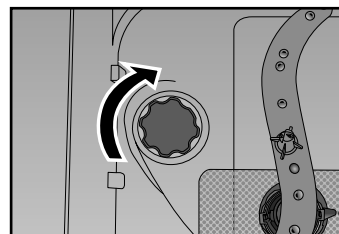
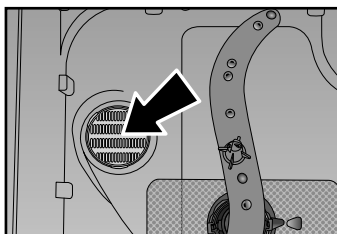
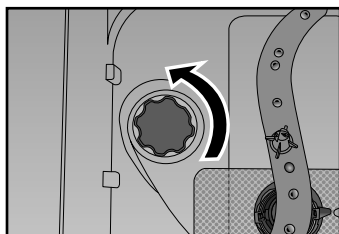

- 第一次使用时，还需注满水约 250 g，并充分搅拌溶解

#### 提示

- 加盐时可用计量器具称出，用市售的烧杯等倒入。若不慎撒出，请擦掉口上的盐。（以免与盖子摩擦，导致密封性变差）
- 请使用洗碗机专用盐（不可使用食用盐等），并仔细阅读所购专用盐的注意事项，遵照其说明使用。
- 若使用含专用盐的多合一洗碗机专用洗涤剂，当水质硬度小于 300 mg/L 时，可无需使用专用盐，大于 300 mg/L 时，还需加入专用盐。

## 洗碗机专用洗涤剂（洗涤块）

① 将洗涤剂盒抬起，卡牢卡爪  
听到“喀”一声

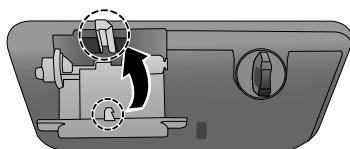

② 每次洗涤时放入一个洗涤块。

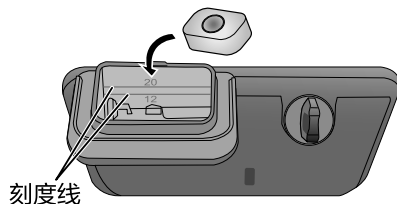

• 运转一段时间后洗涤剂盒会自行倒下（会发出啪嗒一声），并非故障。  
（“仅烘干”程序除外）

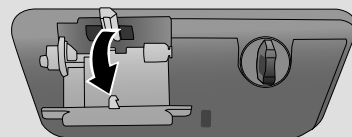

### 提示

- 请仔细阅读所购洗碗机专用洗涤剂的注意事项，并遵照其说明使用。
- 使用洗碗机专用洗碗粉时，请先往机内放入少量洗碗粉（约 4 g，1 小量勺，用于预洗）【也可关闭预洗（第 18 页）】，再往洗涤剂盒内放入 20 g（“少量”程序时放入 12 g）（放入时请参照刻度线）。

## 光亮剂

洗碗机专用的光亮剂（也有称为洗碗机专用“漂洗剂”）可以清除玻璃杯、碗碟等上的水痕，使餐具光亮如新。当显示屏上亮起“光亮剂”时，表示光亮剂快用完了（剩余使用次数约 1~2 次），请及时添加。

■ 设定是否使用光亮剂（如想用，可设定为使用；不想用，可设定为不使用）

### 确认关闭电源

- 1 同时按下**预约键**和**开始/暂停键** 2.5 秒，发出“哔”2 声后，开始设置
- 2 按**预约键**，功能代码选择“2”
- 3 再按**烘干键**，根据需求选择选项代码（是否使用光亮剂）
- 4 按**开始/暂停键**保存，发出“哔~”6 声，显示屏显示“0:00”，完成设置

功能代码 (按预约键)	选项代码（是否用光亮剂） (按烘干键)		显示屏 显示
2	0	不使用	2-0
	1	使用	2-1*

■ 投入方法

① 逆时针旋转开盖子

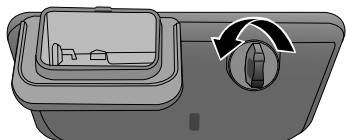

② 注入光亮剂

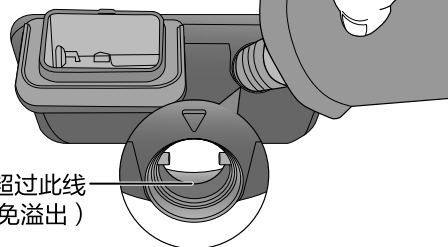

### 提示

- 请仔细阅读所购光亮剂（漂洗剂）的注意事项，并遵照其说明使用。
- 添加光亮剂时请勿漏出，否则可能产生大量泡沫  
→ 漏出时，请用干布擦拭干净，并选择“强洗”程序洗涤。
- 使用光亮剂时，使用量也可根据实际洗涤效果进行调整（第 19 页）

### 提示

- ※ 表示该内容为出厂时设置
- 同时按多个（2 个及以上）按键时，请务必按在按键中间（第 19 页）

# 功能说明



程序、烘干、高温除菌、预约，多种功能轻松选择

## ■ 如何选择各种程序

按键 / 显示		建议在此情况下选择	运转内容	时间 (约)
程序	标准	适合餐后立即洗涤	预洗→洗涤 (52℃) →漂洗 3 次 (70℃)	134 分钟
	强洗	适合饭后数小时或油污较重时	预洗→洗涤 (70℃) →漂洗 3 次 (70℃)	133 分钟
	晶亮洗	适合清洗精致的餐具或容易受损的刀叉等 (适合厂家指定可用洗碗机洗涤的玻璃或瓷器) • 部分玻璃制品在用洗碗机多次洗涤后可能会发白	预洗→洗涤 (45℃) →漂洗 2 次 (60℃)	91 分钟
	仅烘干	适合手洗后仅需烘干或餐具需加热时	送风加热烘干	90 分钟
	少量	适合餐具需较少时 (15 个以下)	预洗→洗涤 (52℃) →漂洗 2 次 (70℃)	81 分钟
	节能	适合餐后立即洗涤, 餐具较少, 想节水节电时	预洗→洗涤 (55℃) →漂洗 2 次 (54℃)	207 分钟
烘干	标准烘干	适合日常标准烘干时	送风烘干	25 分钟
	强力烘干	适合餐具较多时或想取得较好的烘干效果时	加热烘干	85 分钟
	快速烘干	适合餐具较少, 快速烘干时	加热烘干	15 分钟
其他	预约	可预约几小时后开始洗碗	以每小时为单位, 按以下循环设置 无 → 1 小时 → 2 小时 → ..... → 11 小时 → 12 小时 ↑	
	高温除菌	适合需要高温除菌时	加热漂洗时的最高水温可变为 80℃	

### 提示

- 上表中的时间为室温 23℃ ± 2℃、进水温度 15℃ ± 2℃ 下所测, 实际运转时间因室温、水温以及使用水压、餐具摆放状态等变化可能有所不同。

## ■ 各种程序的设置、变更、取消

### 操作



#### 操作开始前

- 放入餐具（第 10 ~ 11 页）
- 放入专用洗涤剂（第 15 页）

#### 设置

- 1 按  键，打开电源
- 2 按  键，选择洗涤程序，每按一次，可切换不同程序，直到切换到想使用的洗涤的程序为止。

标准→强洗→晶亮洗→仅烘干→少量→节能→标准



- 3 按  键，选择“烘干”程序，每按一次，可切换不同程序，直到切换到想使用的烘干的程序为止。

标准烘干→强力烘干→无→快速烘干→标准烘干

- 4 按  键，开始运转

#### 取消 / 更改设置

一旦设置完成后，若想取消 / 更改设置

- 按  键，关闭电源，取消设置。
- 若想更改设置，请重新打开  键，然后按照  的方法，重新设置。

在设置了“程序”、“烘干”程序后

- 按预约键，显示屏显示“预约”。每按一下，显示屏区内所显示的时间会以 1 小时递增显示，最多 12 小时。

在洗涤程序设置为“标准”、“强洗”、“少量”、“节能”时，可以选择“高温除菌”功能。

- 按高温除菌键，显示屏显示“高温除菌”。

# 变更设置

■ 根据您的喜好或实际使用情况，可变更各种设置。



## 显示屏显示示例说明：

- 功能代码 ( 下记第 2 步 )
- 选项代码 ( 下记第 3 步 )

3-1

## 预洗功能关闭 / 启动设置

喜欢餐具先手洗后再使用洗碗机时，可关闭洗碗机的预洗功能（可节水节电）。

### 确认关闭电源

- 1 同时按下**预约键**和**开始 / 暂停键** 2.5 秒，发出“哔”2 声后，开始设置
- 2 按**预约键**，功能代码选择“3”
- 3 再按**烘干键**，根据需求选择选项代码（是否关闭或启动预洗）
- 4 按**开始 / 暂停键**保存，发出“哔~”6 声，显示屏显示“0:00”，完成设置

功能代码 (按预约键)	选项代码 (预洗关闭或启动) (按烘干键)		显示屏 显示
3	0	关闭	3-0
	1	启动	3-1**

## 烘干加强设置

想加强烘干效果，延长烘干时间时，请如下变更设置。

### 确认关闭电源

- 1 同时按下**预约键**和**开始 / 暂停键** 2.5 秒，发出“哔”2 声后，开始设置
- 2 按**预约键**，功能代码选择“4”
- 3 再按**烘干键**，根据需求选择选项代码（是否加强烘干）
- 4 按**开始 / 暂停键**保存，发出“哔~”6 声，显示屏显示“0:00”，完成设置

功能代码 (按预约键)	选项代码 (烘干是否加强) (按烘干键)		显示屏 显示
4	0	无需	4-0**
	1	加强	4-1

## 光亮剂使用量设置

根据实际洗涤效果，想改变光亮剂使用量时，请如下变更。

### 确认关闭电源

- 1 同时按下**预约键**和**开始 / 暂停键** 2.5 秒，发出“哔”2 声后，开始设置
- 2 按**预约键**，功能代码选择“5”
- 3 再按**烘干键**，根据需求选择选项代码（选择所需的光亮剂使用量）
- 4 按**开始 / 暂停键**保存，发出“哔~”6 声，显示屏显示“0:00”，完成设置

功能代码 (按预约键)	选项代码 (光亮剂使用量) (按烘干键)		显示屏 显示
5	0	1.8 g	5-0
	1	3.6 g	5-1 <sup>**</sup>
	2	5.4 g	5-2

## 结束提示音关闭设置

想关闭洗碗结束的提示音时，请如下变更。

### 确认关闭电源

- 1 同时按下**预约键**和**开始 / 暂停键** 2.5 秒，发出“哔”2 声后，开始设置
- 2 按**预约键**，功能代码选择“6”
- 3 再按**烘干键**，根据需求选择选项代码（结束提示音是否关闭）
- 4 按**开始 / 暂停键**保存，发出“哔~”6 声，显示屏显示“0:00”，完成设置

功能代码 (按预约键)	选项代码 (结束提示音关闭、打开) (按烘干键)		显示屏 显示
6	0	关闭	6-0
	1	打开	6-1 <sup>**</sup>

### 提示

- ※ 表示该内容为出厂时设置
- 同时按多个（2 个及以上）按键时，请务必按在按键中间（本产品中有防止误操作的设计，不按中间可能不会动作，请参照下图操作）

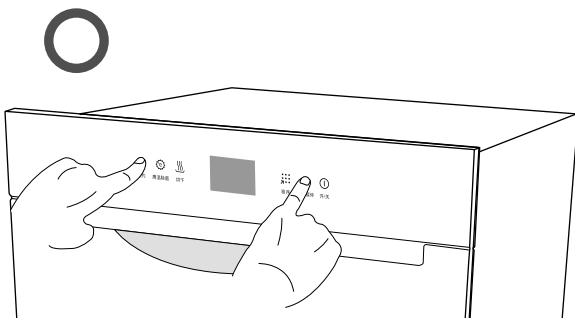

手指与操作面板垂直（手指横向）  
按在按键中间，可更好的操作

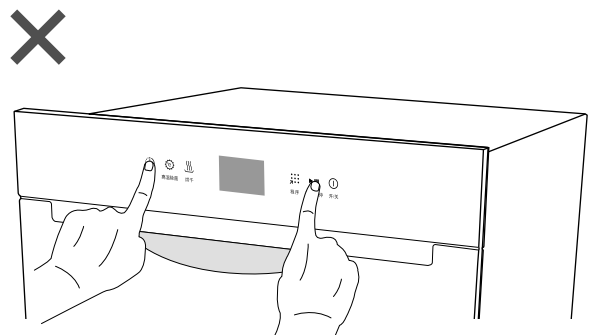

手指与操作面板平行（手指竖立）  
容易碰到按键周围，因防止误操作的设计而不会动作

# 保养



- 运转结束 30 分钟后，方可取出餐具，进行保养。（以免导致烫伤）
- 请务必关闭电源后再进行保养。

每次清洗

## 清洗过滤网

清洗前请先取出上层碗篮（下层碗篮可不用取出）

- 1** 如图所示，逆时针旋转过滤网，取出过滤网（圆状）

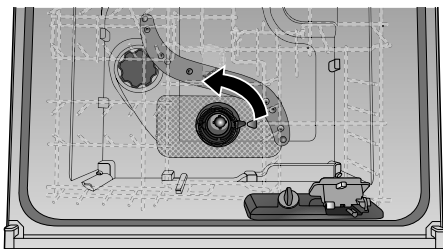

- 2** 捏住两边凸起按压，向上提起
- 装回时，两边凸起对准凹部，下压即可

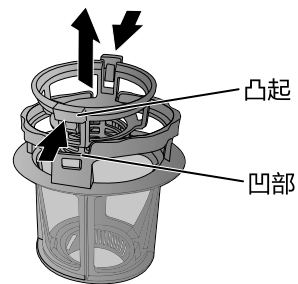

- 3** 清除食物残渣后再进行清洗（清洗完装回原状）
- 如有难以清除的污渍时，请用刷子刷掉。

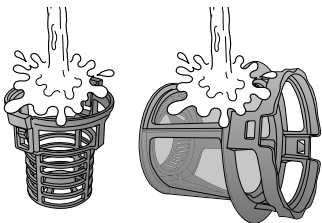

- 4** 装回过滤网
- 如图尖部（○部）朝前（喷嘴管道侧）放入后，顺时针转动，使其对准 ◀ 锁定即可

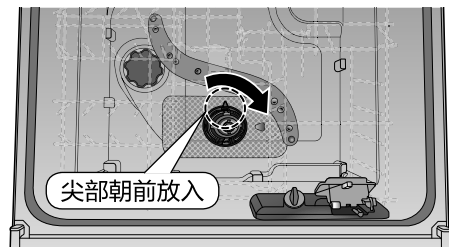

每月一次

### 想清洗金属过滤网时...

金属过滤网可每月清洗一次，或对污渍比较在意时请取下清洗（先按第 1 步取出圆状的过滤网后才能取出）

- 取出过滤网时，底部会有积水，这是正常现象。

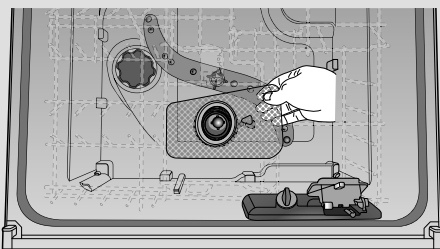

提示

- 过滤网若堵住，可能导致洗碗效果变差或导致发霉、产生异味、漏水等



- 保养时，请勿手动注水。（以免造成漏水、破损或异常报警）  
（若因手动注水导致需要修理等售后服务时，即使在保修期间也不属于免费保修范围。）
- 请勿使用漂白剂、洗涤剂、稀释剂、挥发油、清洁剂、蜡和杀虫剂等。（可能导致受损、变色）
- 使用化学抹布时，请遵守其说明书的要求。

每月一次

## 主机清洁

用拧干的软布擦拭主机各部

### 机门、排气口、机内、边缘

- 洗碗机边缘、排气口容易积留污渍，请仔细清洁维护。
- 对污渍、异味在意时，可不放餐具，加入洗涤块，选择“标准”程序进行洗涤，或加入市售的洗碗机专用的机体清洁剂，并根据其说明进行清洗，可保持机内清洁干净。

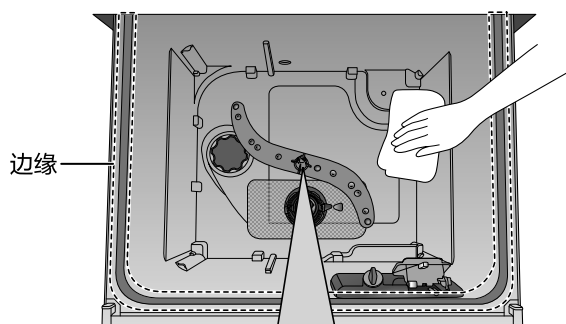
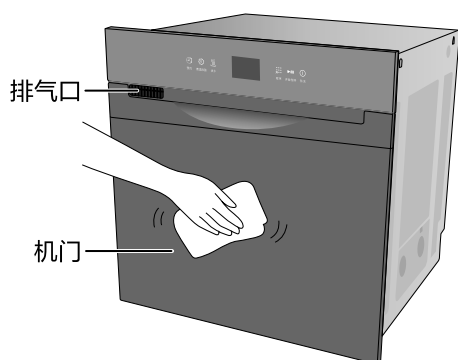

### 喷嘴

- 取下喷嘴进行水洗，并清除残渣等。
- 拆卸方法  
握住喷嘴的中间，垂直向上拉出。喷嘴内可能溅出水。
- 安装方法  
将喷嘴的管道插入机体管道内，直到听见“咔嚓”的声音。
  - 安装后，请确认喷嘴可轻轻旋转。
  - 如果安装不正确，则无法清洗餐具。

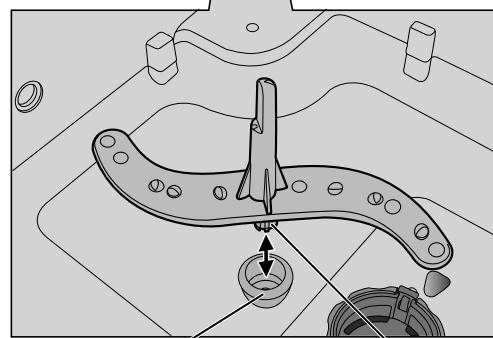

机体的管道部分

喷嘴的管道部分

# 预防冻结 · 长期不使用时

家中长时间无人居住时，请关闭自来水管道总阀，以防万一发生漏水。  
冬季长时间不使用而可能发生冻结时，请进行排水作业。万一冻结后对其置之不理，则可能造成进水阀及管道等的破损。如需进行排水防冻作业，请联系 Panasonic 客户咨询服务中心。

## 顾客处理

- 1 已经冻结时，请选择“仅烘干”程序运转 1~2 次进行解冻。
- 2 确认是否可以进行“少量”程序。
  - 长时间未使用而冻结时，可能运转 1~2 次也无法解冻  
→ 请联系 Panasonic 客户咨询服务中心，进行下述排水处理

## 委托 Panasonic 客户咨询服务中心处理

• 按照上述顾客处理的步骤 (1)(2) 进行解冻后，再进行下述步骤

- 3 关闭进水阀。

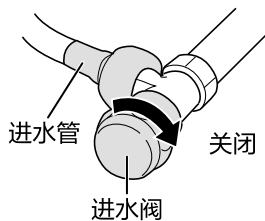

- 6 轻轻晃动或敲拍进水管，让水全部流出。

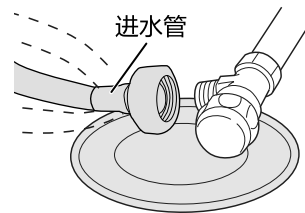

- 4 进水阀下放置接水盘后，用扳手拧开进水管。  
(接水盘大致为 100 mL，盘深 25 mm 左右)
  - 可用市售的扳手半圈半圈地拧开
  - 拧开时请保管好里面的过滤器

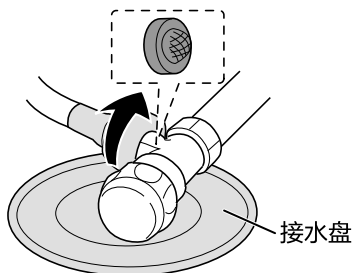

- 7 按下电源开关键关闭电源，倒掉接水盘中的水。

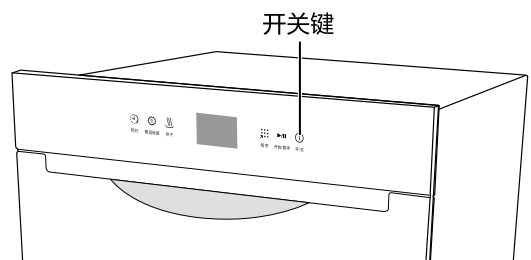

- 5 按下电源开关接通电源后，按下开始 / 暂停键

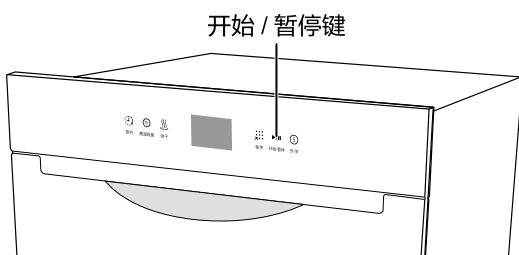

- 8 请务必重新将进水管与过滤器装到进水阀上。
  - 请待不再可能冻结时再打开进水阀，再使用洗碗机

# 常见问题



## 清洁效果不理想

- 是否未放洗涤剂，或放了非洗碗机专用洗涤剂？  
→ 请放入适量洗碗机专用洗涤剂（第 15 页）
- 餐具等是否碰到喷嘴导致喷嘴无法旋转而影响洗涤效果
- 餐具摆放是否合适（有无重叠、朝向有无错误等）？  
（第 10 ~ 11 页）
- 烧焦烧糊等难洗的餐具是否先清理过？（第 5 页）
- 使用的水中是否富含矿物质等？  
→ 请适量加大洗碗机专用洗涤剂的量
- 机内过滤网网眼是否堵住？  
→ 请清洗干净（第 20 页）
- 是否未咨询所在地的水质硬度，未重新设置过地域代码？  
→ 若设置过地域代码，可重新设置光亮剂使用量（第 19 页）

## 餐具变黄或稍微泛黑

- 可能是因为餐具有茶垢或水中含铁分。  
→ 请经常手动擦拭餐具

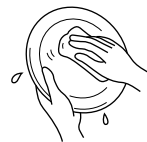

## 玻璃餐具会变得发白，不透明

- 表面有小瑕疵的玻璃餐具经过高温洗涤后，偶尔会发白、不透明。
- 玻璃上是否油污较重？  
→ 可多放一些专用洗涤剂或选择“强洗”程序



## 使用粉状专用洗涤剂（洗碗粉）时有残留

- 是不是洗碗粉受潮或者结块了？  
→ 如果结块，请揉开再放进去

## 玻璃餐具上留有淡淡的水滴印

- 所在地域的水质硬度是否较大？  
→ 水质硬度较大时，可重新设置地域代码（第 14 页）或光亮剂使用量（第 19 页）

## 餐具的底部残留水滴 餐具烘干效果不理想

- 是否未放洗碗机专用洗涤剂或光亮剂？（第 15 页）
- 餐具底部为凹状等时，可能会残留水分。  
→ 请稍稍倾斜放置（第 10 页），或设置加强烘干，延长烘干时间，减少水分残留（第 18 页）



## 产品上制造编号的含义根据以下示例进行说明

示例 18010000001：表示该产品 2018 年 1 月制造，生产序列号为 0000001

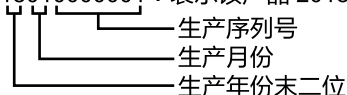

## 关于高温除菌

对象	检测机关	检测方法	效果	报告编号
电动洗碗机	中国家用电器检测所	根据 QB/T 5133-2017	除菌率 大肠埃希氏菌 > 99.9 % 金黄色葡萄球菌 > 99.9 %	WXw-21-10004

# 故障判断

■ 在委托修理前，请按此表进行确认，确认后仍无法修好，或出现此表以外的现象，请咨询 Panasonic 客户咨询服务中心。

此时		请确认以下内容
机 体	洗碗机内或者排气口产生大量泡沫	<ul style="list-style-type: none"> <li>是否使用了洗洁精或餐具上附着了洗洁精等非洗碗机专用洗涤剂？ →请务必使用洗碗机专用洗涤剂 (若用了洗洁精等，请放置 1 小时后，再用“少量”程序重复运转 2 ~ 3 次。)</li> </ul>
	运转中的声音过大	<ul style="list-style-type: none"> <li>过滤网网眼是否堵塞？ →请清洗干净过滤网(第 20 页)</li> <li>是不是放入了粘有过多固态污渍的餐具？ →请事先去除污渍后再放入餐具(第 5 页)</li> </ul>
	机门无法打开	<ul style="list-style-type: none"> <li>可能里面的餐具卡在洗碗机内，请勿强行打开，并联系 Panasonic 客户咨询服务中心。</li> </ul>
	洗碗机内、边缘残留水滴	<ul style="list-style-type: none"> <li>烘干程序中是否选择了“无烘干”或因室温等条件影响，烘干效果有所变差？</li> <li>水滴残留较多时，可选择强力烘干程序，或设置烘干加强。(第 18 页)</li> </ul>
	排气口周围结露	<ul style="list-style-type: none"> <li>这是由最后一次漂洗结束后从排气口所排热气所结，并非故障。</li> </ul>
	机门周围漏水	<ul style="list-style-type: none"> <li>边缘橡胶上是否沾有残渣(固态物)？ →请擦拭干净(第 21 页)</li> <li>机内餐具是否露出机外？ →请正确摆放餐具(第 10 ~ 11 页)</li> </ul>
	使用时间长了之后，洗碗机内部变得发白不透明	<ul style="list-style-type: none"> <li>这是因为水内含有矿物质成分。 →请用拧干的软布擦拭洗碗机内部。</li> </ul>
	过滤网下方有积水	<ul style="list-style-type: none"> <li>底部会积水，这是正常现象。</li> </ul>
	洗涤及漂洗时，喷嘴停止喷射	<ul style="list-style-type: none"> <li>本产品内置有洗涤泵，为排出泵内空气，每隔 5 分钟会停泵 6 秒钟(“节能”程序时除外)，此时喷嘴也会停止喷射，此为正常现象。</li> </ul>
气 味	一开始运转就马上排水	<ul style="list-style-type: none"> <li>这是为了先排出内部的残留水，并非异常。</li> </ul>
	使用时有异味	<ul style="list-style-type: none"> <li>刚购买时，产品的橡胶、树脂可能会发出一些异味，对人体并无影响，过一段时间会自行消失。</li> </ul>
	如臭水沟一样的异味	<ul style="list-style-type: none"> <li>这可能是因为长时间未使用，内部残留水变质而发出异味。 →请选择“标准”洗涤程序进行运转</li> </ul>
其 他	鱼腥味等	<ul style="list-style-type: none"> <li>这是因为过滤网上留有鱼皮等残余物。 →请用刷子等仔细刷洗干净(第 20 页)</li> </ul>
	冻结	<ul style="list-style-type: none"> <li>① 选择“仅烘干”程序运转 1~2 次(进行解冻)。</li> <li>② 确认是否可以进行“少量”。 ·长时间未使用而冻结时，可能运转 1~2 次也无法解冻。 →请联系 Panasonic 客户咨询服务中心(第 22 页)</li> </ul>
	停水	<ul style="list-style-type: none"> <li>切断电源，停止运转。 恢复供水后，请先打开其他水龙头排出水管内浑浊的水后再使用。</li> </ul>

此时		请确认以下内容
其他	停电	<ul style="list-style-type: none"> <li>恢复供电后，按下开始 / 暂停键，开始运转。</li> <li>将从停电时的行程继续下去。</li> <li>如果是预约待机期间，将取消预约。</li> </ul>
	断路器跳闸	<ul style="list-style-type: none"> <li>请排查原因，恢复断路器，再按下开始 / 暂停键，开始运转。</li> <li>将从断路器跳闸时的行程继续下去。</li> <li>如果是预约待机期间，将取消预约。</li> </ul>
	加入专业盐后，显示屏上仍显示“专用盐”	<ul style="list-style-type: none"> <li>加入专用盐后，内部溶解、检测等需要一定时间（每次时间可能不一样），因此显示屏上也需一段时间才会熄灭，此为正常现象。</li> </ul>

# 故障代码

■ 当出现异常、故障时，显示区会出现相应故障代码（代码会闪烁，机体会发出报警声），请按照下表进行确认、处理。

故障代码	代码含义	处理方法
U 14	供水不良	<ul style="list-style-type: none"> <li>请关闭电源，并确认进水阀或家中水管总阀是否打开</li> <li>请确认水管等是否冻结（第 22 页）</li> </ul>
— — — —	运转中，手碰到把手内的开关了或是机门打开了	<ul style="list-style-type: none"> <li>请移开手或关闭机门，重新开始运转</li> </ul>

■ 显示 H 及两位数字时（代码会闪烁），请确认以下情况

H00	<p>出现 H 开头的代码，表示发生系统故障</p> <p>→ 请立即停止使用，切断电源，关闭进水阀，并咨询 Panasonic 客户咨询服务中心，并告知故障代码（H 之后的 2 位数字）</p> <p>当出现 H21、H40 时，请参照下述处理</p>
H21	<p>发生漏水</p> <p>→ 请关闭进水阀或家中水管总阀，并立即联系 Panasonic 客户咨询服务中心（切勿拔掉电源插头或关掉断路器，否则泵不会动作而无法强行排水）</p>
H40	<p>排水不良</p> <p>→ 请关闭电源，清洁过滤网，清除异物后再使用（第 20 页）</p> <p>上述处理后仍有问题时，请联系 Panasonic 客户咨询服务中心</p>

# 规格

符合国家标准：GB 4706.1-2005

GB 4706.25-2008

符合企业标准：Q/PAPCN KABD001-2020

项目	型号	NP-V86K6PFS				
电源		220 V ~ 50 Hz				
额定功率		985 W				
声功率级噪声		52 dB (A)				
产品尺寸 (长 × 宽 × 高)		595 mm 535 mm 595 mm				
净重		32 kg				
使用水压范围		0.05 MPa ~ 1 MPa				
额定洗涤容量		总计 60 个 (中国标准餐具 8 套)				
		饭碗 8 个 面碗 4 个 大汤碗 1 个	深盘 4 个 浅盘 4 个 佐料碟 4 个	蒸鱼盘 1 个 饭勺 1 个 汤勺 1 个	玻璃杯 4 个 茶杯 4 个	小汤勺 8 个 筷子 16 根
水效 <sup>*</sup>	工作周期用水量	9.4 L				
	工作周期耗电量	0.72 kW · h				
	干燥指数	1.08				
	清洁指数	1.12				

※ 洗涤剂分配量：预洗 9 g，洗涤剂盒 15 g。

※ 以“节能 + 标准烘干”程序测定。

※ 按“程序”键，选择“节能”程序，再按“烘干”键，选择“标准烘干”。

※ 水效部分的数据依据 GB 38383-2019 测试。

● 即使是在电源“关闭”状态下，为例行检测漏水，也将消耗约 0.5 W 的功率。

## ■ 产品中有害物质的名称及含量

部件名称	有害物质					
	铅 (Pb)	汞 (Hg)	镉 (Cd)	六价铬 (Cr (VI))	多溴联苯 (PBB)	多溴二苯醚 (PBDE)
外壳部件	○	○	○	○	○	○
内部塑料部件	○	○	○	○	○	○
电气元器件及控制部件	×	○	×	○	○	○
金属部件	×	○	○	○	○	○
安装配件	×	○	○	○	○	○

本表格依据 SJ/T 11364 的规定编制。

○：表示该有害物质在该部件所有均质材料中的含量均在 GB/T 26572 规定的限量要求以下。

：表示该有害物质至少在该部件的某一均质材料中的含量超出 GB/T 26572 规定的限量要求。

(表中标有“×”的所有部件都符合欧盟 RoHS 指令，或因全球技术发展水平限制而无法实现有害物质的替代)

松下家电 (中国) 有限公司

浙江省杭州市钱塘区松乔街 2 号

邮编：310018

原产地：中国杭州

Panasonic 客户咨询服务中心：4008-811-315

中文网址：<https://panasonic.cn>

© Panasonic Appliances (China) Co., Ltd. 2021



[ 销售记录 ] 此处所载信息仅于商品保修时作核对之用，本公司不对该信息进行收集记录。

销售店  
(盖章)

销售日期: ..... 发票号码: .....  
顾客姓名: ..... 联系电话: .....  
顾客地址: ..... 邮编: .....  
销售店名称: ..... 销售店电话: .....  
销售店地址: .....

[ 维修记录 ]

维修店名称: ..... 联系电话: ..... 送修日: .....  
维修店地址: ..... 邮编: .....  
故障内容: ..... 故障原因: .....  
维修内容: .....  
维修员签字: ..... 交验日期: .....

维修店名称: ..... 联系电话: ..... 送修日: .....  
维修店地址: ..... 邮编: .....  
故障内容: ..... 故障原因: .....  
维修内容: .....  
维修员签字: ..... 交验日期: .....

维修店名称: ..... 联系电话: ..... 送修日: .....  
维修店地址: ..... 邮编: .....  
故障内容: ..... 故障原因: .....  
维修内容: .....  
维修员签字: ..... 交验日期: .....

本保修证因含有消费者个人信息，请自行妥善保管。

松下家电（中国）有限公司

公司地址：浙江省杭州市钱塘区松乔街2号

邮编：310018      Panasonic 客户咨询服务中心：4008-811-315

中文网址：<https://panasonic.cn>