



Panasonic®

使用说明书

家用电冰箱

(冷藏冷冻箱)

型号 NR-B30FXC
(BCD-300WXBA)



使用得当，省电不少

另附保修证

- 请仔细阅读本说明书和保修证后妥善保管，以备需要时查阅。
使用前务必请仔细阅读「安全上的注意事项」。
- 如果您需要修理或咨询时，请您与Panasonic客户咨询服务中心：
400-810-0781；800-810-0781（固定电话）联系或访问Panasonic
官方网站（<http://panasonic.cn>），我们将竭诚为您提供优质的服务。
- 衷心感谢您购买Panasonic电冰箱。

目 次

特长	3
安全上的注意事项	4
安装方法	6
存放食品的最佳方法	8
零部件名称	9
控制面板的名称与功用	10
有关温度设定	11
各功能的使用方法	13
零部件的拆卸安装方法	16
除霜及保养方法	18
疑问解答	19
保修和售后服务	21
电路图	22
装箱单	23
规格	封底

特长

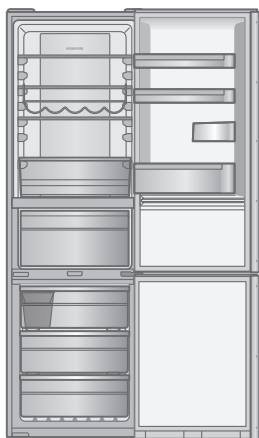

此商品为
NR-B30FXC

- ◆ **欧式外观设计**
采用欧式设计风格，彰显主人的品位及与众不同。
- ◆ **全风冷无霜技术，省时省力**
无需人工除霜，制冷速度快且温度均匀，利于食物保鲜。
- ◆ **高效节能**
采用Panasonic原配变频压缩机，耗电更少(取得国家能效等级1级)、噪音更低。
- ◆ **光动银抑菌·除味装置**
冷藏室内配备有光动银抑菌·除味装置，风扇的运行使冷气得以循环、净化，达到抑菌·除味效果，从而营造食物清新、健康的保鲜环境。
- ◆ **独立果蔬室**
温度可在5℃~0℃之间随意调节，根据自己的生活习惯和季节的变化随意选择适合的温区，最大限度地保持不同食物的营养和新鲜，使用更方便。
- ◆ **电脑控制、LED显示**
 - 冷藏室、冷冻室和果蔬室分别由电脑系统控制；
 - LED显示屏显示冷藏室、冷冻室和果蔬室温度；
 - 温度设定简单方便；
 - 冷藏室、冷冻室忘关门提示功能；
 - 假日功能；
 - 节能功能；
 - 按键锁定功能。
- ◆ **光合保鲜功能**
果蔬室顶部设有光合保鲜装置，其蓝色LED灯、绿色LED灯的光照作用可以保持蔬菜的维生素C的含量。
- ◆ **速冻功能**
快速冷冻，保持食品的原汁原味。
- ◆ **开门方向左右可更换**
开门方向可以选择，摆放更方便。

安全上的注意事项

务请遵照下述注意事项

为了避免危害使用者以及给他人造成财产损失，特此说明下列务必遵守的事项。

■采用了错误使用方法时产生的危害以及损失的程度，予以区分说明。



警告 有可能导致死亡或重伤的事项。



注意 有可能发生人身伤害或损坏财产的事项。



警告

电源插头及电源线



禁止

- 请勿用湿手触摸电源插头。
- 请勿损坏电源插头及电源线。
- 电源插头或电源线如有破损，请勿使用。
- 请勿捆扎电源线。
- 请勿采用拉扯电源线的方式来拔掉电源插头。
- 若电源线损坏，请联系指定的维修店并由专业维修人员负责更换，切不要私自更换。



必须

- 必须使用独立的、带接地线的专用三芯电源插座，并确保电源回路可靠接地。
- 电源插头要切实插到底。
- 检修、清洁冰箱时必须拔下电源插头。
- 定期清除电源插头上的灰尘。（若电源插头积存灰尘，则会因潮湿等引起绝缘不良或火灾）

使用时



禁止

- 请勿自己动手拆开修理和改造冰箱。
- 如果照明灯损坏，请联系指定的维修店并由专业维修人员负责更换，切不要私自更换。
- 请勿损坏冰箱的制冷管路，避免因制冷剂泄露遇火而引起火灾。
- 请勿在冰箱附近使用易燃性喷剂。
- 请勿在冰箱内使用电吹风等电器产品或发热器具。
- 请勿拆卸冰箱后部的盖板。
- 请勿向冰箱箱体及内部洒水。
- 请勿让儿童吊在冰箱门上。
- 请勿放入易燃物品。
- 请勿储存药品和学术资料。



必须

- 若易燃性气体泄漏，应打开窗户通风换气，不要触碰冰箱。
- 若闻到焦糊味，应拔下电源插头中断冰箱运转。

放置时



禁止

- 请勿将冰箱放置在潮湿和容易溅到水的地方。
- 请勿将盛有水的容器、电源插座、稳压电源、微波炉及类似点燃的蜡烛等物品放置在冰箱顶部。



必须

- 必须将冰箱放置在通风良好的地方，四周留有空隙。

废弃时



必须

- 废弃冰箱时，请卸下冰箱门封条，避免幼儿进入玩耍发生意外。
- 冰箱采用可燃性制冷剂，隔热保温材料使用了环戊烷，因此废弃时应用妥善的方法加以丢弃。



注意

储存食品时



禁止

- 请勿将瓶类放入冷冻室。
(瓶内液体冷冻后发生膨胀, 引起瓶碎裂而受伤)
- 放置瓶类等物品时, 物品请勿超出搁板边缘。
(若硬塞入大瓶, 开关门时可能会掉落而伤及人体)
- 请勿用湿手触摸冷冻室内的食品和容器。
(可能导致手冻伤, 尤其是金属容器)
- 请勿食用发出异味或变色的食品。
(若食用腐败的食品会引发疾病)



必须

- 开闭冰箱门时, 请确认是否其他人触摸冰箱。
(避免冰箱门夹住手指)
- 调整玻璃搁板时, 请切实握住玻璃搁板, 避免掉落。

清洁时



禁止

- 请勿将手伸入冰箱底部。
(清洁时, 若手伸入底部可能导致手划伤)



必须

- 清洁过程中若需移动冰箱, 请在容易受损的地面上铺设保护用的板。

遇到这种情况时

- 停电时, 请减少开冰箱门的次数, 避免放入新买的食品。
(防止冰箱内温度上升)
- 拔下电源插头后, 应等待10分钟后再插回电源插座。
(若马上插回电源插座会给压缩机增加负荷, 可能发生故障)
- 若在电压波动范围较大(超过187~242V范围)的情况下使用冰箱, 可能导致其无法正常使用或发生其他意外, 建议加装500W以上的自动稳压器配合使用。
- 箱体表面涂漆受损时, 请尽快将锈除去并贴上防水性墙纸。

安装方法

为了节省电费、抑制噪音，务必请您正确安全地安装冰箱。

拆除包装

拆除包装箱、泡沫底座及所有固定用的胶带。

留出散热空间

为冷却食品，冰箱将向四周散发热量。如图所示，左、右要留出4cm以上，背面、上部要留出10cm以上的空隙。（产生振动噪音时则拉开些）

安装在不受热气和太阳光照射之处

这样可抑制冷却能力的下降，节省电费。

安装在湿气少，通风情况良好之处

这样可抑制发霉，节省电费。

安装在结实的水平处

转动可调支脚，并使之固定。（防止振动和噪音）

若放在地毯和聚氯乙烯制的地板材质上时，在冰箱下要先铺上一块结实的木板。（防止受热而变色）

调整方法

请务必将冰箱放置在水平地面上，按箭头方向调整左右可调支脚，使其与地面接触牢靠，避免产生振动噪音。

静置

安装调平后，先不要接通电源，让冰箱静置30分钟以上，再接通电源，以确保冰箱正常运转。

门把手的位置

- ①冷藏室的门把手在门的左侧边；
- ②冷冻室的门把手在门的左侧边。

更换开门方向

若因家居布置或其他原因，需要更换冰箱开门方向，请与客户咨询服务中心联系。（自购买之日起一年内免费更换一次）

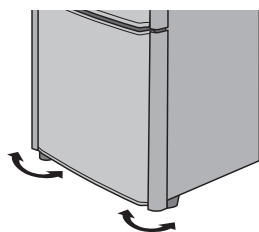
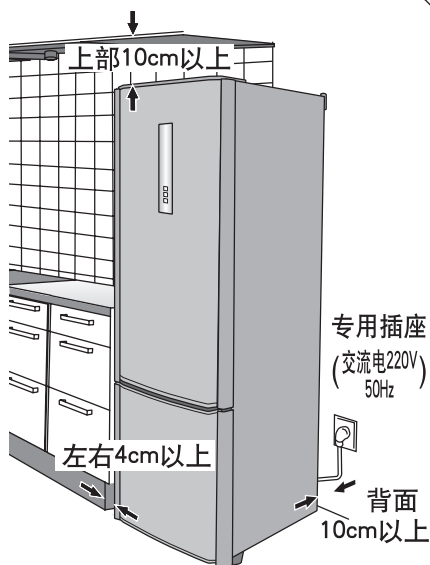

可调支脚（左右两个可调支脚均可调节）

移动和搬运准备

- ① 取出食品及制冰盒里的水或冰块。
- ② 拔下电源插头。
- ③ 提起可调支脚。(容易受损的地板上应垫上一块保护用木板)
- ④ 将冰箱机身拉到跟前。
- ⑤ 放掉蒸发盘里的水。(排水方法如下)

- 放好接水容器，旋下排水栓。(背面下部)
- 用螺丝刀用力捅破排水口内的挡水片，放掉蒸发盘里的水。
(第二次只要取下排水栓即可)
- 排空水后，一定要紧固好排水栓。(防止漏水)

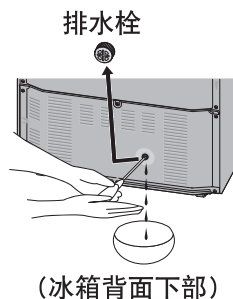

移动和搬运方法

应由两个人以上搬运。

- ① 拧紧可调支脚。
- ② 握住可调支脚及背面角部。
- ③ 请不要拿着冰箱门搬运。
- ④ 用胶带将冰箱门完全固定，这样就不会打开。

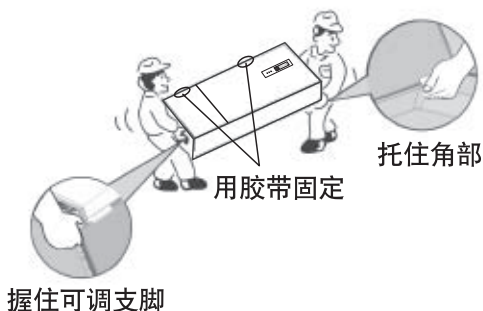

请注意

- 请不要拿着冰箱门搬运，也不要横着装载。(会引起故障)
- 安装调平后，先不要接通电源，让冰箱静置30分钟以上，再接通电源，以确保冰箱正常运转。

存放食品的最佳方法

安装好后

- 擦拭冰箱内部。（用沾湿的软布擦拭）
- 等充分冷却以后再将食品放进去。（即使插上电源，也不可能马上冷却。外部气温较高的夏季，有时需要4个小时才能冷却）

存放食品时

- 擦拭食品
食品上有许多我们意想不到的污迹。



- 包好食品
防止食品的干燥和串味。



- 使其变凉
热的食品会使冰箱内部的温度上升，导致电费的浪费。



食品保存位置

- 冷藏室
宜于保存烹调好的食品、鸡蛋、饮料、调味品、各种罐头和瓶装食品等。
- 多功能盒
宜于保存蔬菜、水果等。
- 果蔬室
根据不同的温度带，保存相应的食品。
- 冷冻室
宜于保存冰淇淋、冷冻食品、长期保存的食品。

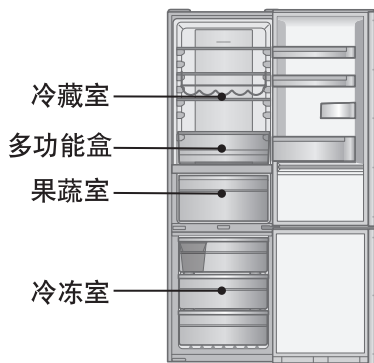

（本说明书的示意图与实物有所区别）

零部件名称

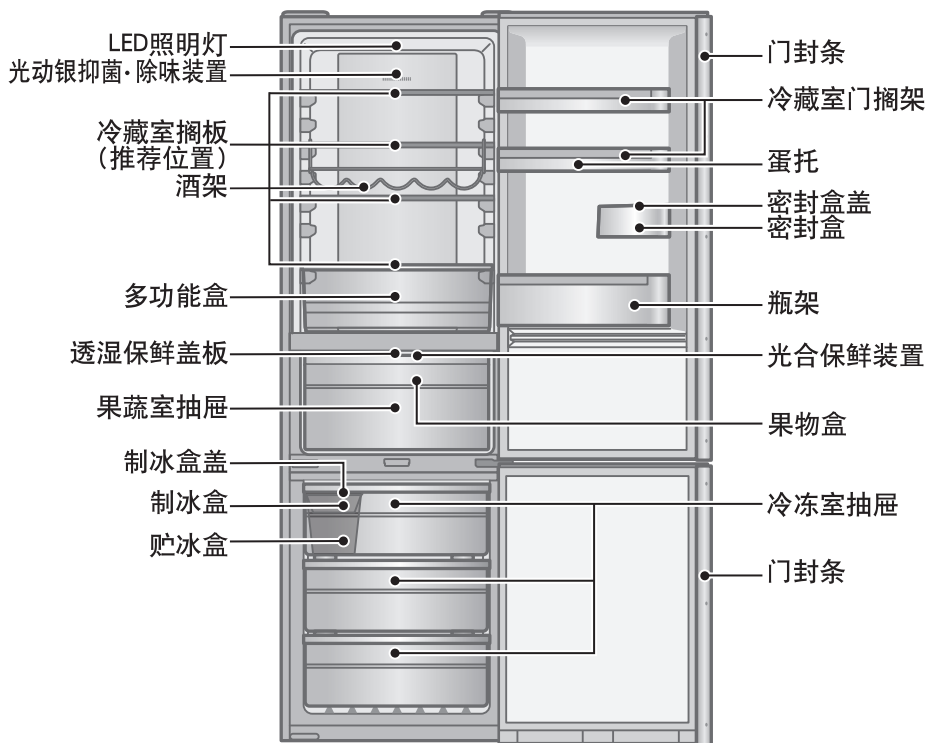

NR-B30FXC

请注意

- 密封盒使用完毕后请将密封盒盖复位。
- 本说明书的示意图与实物有所区别，冷藏室搁板位置可根据您的需求自由调整。
- 多功能盒应拉到跟前使用，使用完毕后请推回原处。若不推回原处而关上冷藏室门，多功能盒或门会因此而受损。
- 为保持较高的湿度，多功能盒内因食品种类和数量的不同，有时会出现水滴积存的现象。请将积存的水滴擦掉。
- 停电的时候要减少开冰箱门的次数，并避免再放入新买的食品。
- 贮冰盒只能放在冷冻室上层抽屉。
- 贮冰盒用于存放冰块，请勿向此处放水制冰块。

控制面板的名称与功用

开始使用

- 接通电源约5秒后显示屏显示冷藏室、冷冻室、果蔬室温度（闪烁）。
- 刚接通电源时，冷藏室、冷冻室、果蔬室分别闪烁显示“8°C”、“-12°C”、“8°C”，到显示温度不闪烁约需3-4小时。（此为环境温度约32°C，不放入食品且关上门，冰箱运转正常的情况下）
- 在夏天，环境温度较高时，到显示温度不闪烁所需的时间会更长。

温度显示

冷藏室

由于刚接通电源时，冷藏室内尚未冷却，故温度显示为“8°C”（此时温度显示呈闪烁状），当温度不高于8°C时，便转为实际温度显示，温度显示不闪烁。

显示库内实际温度



冷冻室

由于刚接通电源时，冷冻室内尚未冷却，故温度显示为“-12°C”（此时温度显示呈闪烁状），当温度不高于“-12°C”时，便转为实际温度显示，温度显示不闪烁。

显示库内实际温度



果蔬室

由于刚接通电源时，果蔬室内尚未冷却，故温度显示为“8°C”（此时温度显示呈闪烁状），当温度不高于8°C时，便转为实际温度显示，温度显示不闪烁。

显示库内实际温度

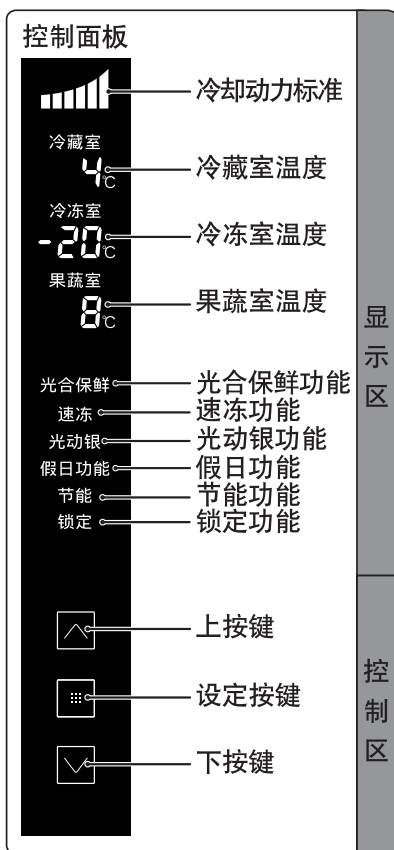

请注意

- 在一般情况下，显示屏熄灭，当操作按键或门打开的时候，显示屏点亮。
- 有时在夏季等炎热的时候因放入未冷却的食品、或因开闭门，导致室内温度上升，显示数值会高于设定温度。故请适当地减少开门次数。
- 周围低气温时，接通电源后，冷藏室显示的温度是实际温度，此时的温度显示不闪烁；冷冻室显示的温度为“-12°C”，此时温度显示呈闪烁状；果蔬室显示的温度是实际温度，此时的温度显示不闪烁；。

有关温度设定

温度设定方法

- 冰箱出厂时，冷藏室的设定温度为4℃，冷冻室的设定温度为-20℃，果蔬室的设定温度为5℃，若要改变制冷效果，可重新对温度进行设定。
- 冷藏室的温度设定范围为7℃~1℃，冷冻室的温度设定范围为-17℃~-25℃，果蔬室的温度设定范围为5℃~0℃。



操作步骤

显示屏显示

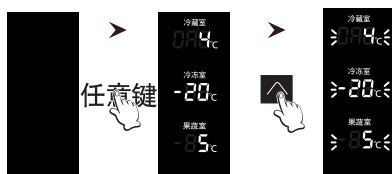

■ 温度设定方法（以冷冻室温度设定从 -20℃ 到 -17℃ 为例）

- 1 按任意键：“”或“”或“”键，温度显示区域开始闪烁。



- 2 按“”键可在冷藏室、冷冻室、果蔬室之间切换闪烁位置；
按“”键2次冷冻室温度开始闪烁。



- 3 按“”或“”可进行温度的调节；
按“”键3次冷冻室温度由-20℃变为-17℃。
※其他各间室温度设定方法同上。

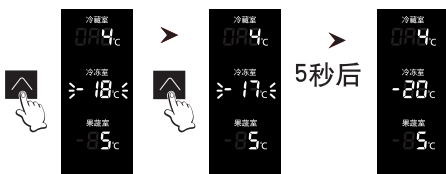

- 4 温度设定完成，5秒后，显示屏停止闪烁，无任何操作，30秒后，显示屏熄灭。
※若冰箱设定温度与当时内部的实际温度不一致，则暂时显示实际温度。



冷藏室



设定冷藏室温度

冷藏室的温度设定范围为 $7^{\circ}\text{C} \sim 1^{\circ}\text{C}$ 。

请注意

- 把冷藏室温度设定在 2°C 或 1°C 长时间使用，食品有可能会冻结。
- 选定假日功能后，冷藏室温度将不显示，也不能设定。

冷冻室

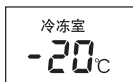

设定冷冻室温度

冷冻室温度设定范围为 $-17^{\circ}\text{C} \sim -25^{\circ}\text{C}$ 。

果蔬室

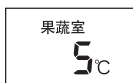

设定果蔬室温度

果蔬室温度设定范围为 $5^{\circ}\text{C} \sim 0^{\circ}\text{C}$ 。

- 当温度设定在 $5^{\circ}\text{C} \sim 2^{\circ}\text{C}$ 之间时，可做为冷藏室使用。
- 当温度设定在 $1^{\circ}\text{C} \sim 0^{\circ}\text{C}$ 之间时，宜于保存乳制品和加工食品等。

使用须知

- 多功能盒的温度会随着冷藏室的设定温度而自动变化。
- 冰箱内温度会因环境温度、设置状态、使用条件及食品的多少而有所变化。
- 因测试方法和工具不同，实际测试温度与显示温度略有差异。
- 选定速冻功能后，冷冻室实际测试温度可能与显示温度有差异。
- 本冰箱是通过微电脑处理器来控制室内温度。当环境温度发生变化、压缩机运转或停止、以及开关门时，室内温度会产生波动，从而导致显示温度与设定温度略有偏差。

各功能的使用方法

操作步骤

显示屏显示

■ 功能设定方法（以“假日功能”为例）

- 1 按任意键：“**▲**”或“**■**”或“**▼**”
显示屏被点亮；
按“**▼**”键，功能显示区域开始闪烁。

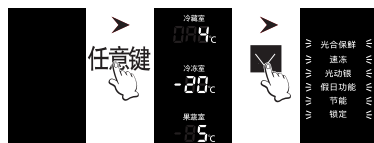

- 2 按“**■**”键可激活功能显示区域
或关闭相关功能；
按“**▲**”或“**▼**”可选定功能。
按“**▼**”键3次，“假日功能”
开始闪烁；再按“**■**”键，
“假日功能”被选定。
※其他功能开启或关闭方法同上。



- 3 无任何操作，30秒后，显示屏熄灭。

请注意

- 若拔下电源插头或停电的情况下，已设定的光合保鲜、速冻和光动银功能会自动解除，已设定的假日功能、节能功能和锁定功能不会解除。
- 选定假日功能后，门开报警提示、光动银功能等仍将起作用。

各功能的使用方法

光合保鲜功能 用户可以根据自己的需要对光合保鲜功能进行ON/OFF的操作。在蓝色LED灯、绿色LED灯光照作用下使冰箱具有光合保鲜功能，适于保存蔬菜或水果。特别是当保存蔬菜时，可保持其维生素C含量。
※光合保鲜的保鲜效果有农业部蔬菜品质监督检验测试中心（北京）出具的检测报告。

光合保鲜

光动银功能 用户可以根据自己的需要对光动银功能进行ON/OFF的操作。在光动银LED灯光照作用下，释放出银离子，有效抑制细菌产生；在低温触媒除味装置作用下，有效消除异味。

光动银

请注意

- 气味较重（气味容易转移）的食品，务必使用密封容器或保鲜膜进行保存。否则即使按了光动银键进行除味，也不能将气味完全消除。
- 除味过程中，请尽量减少开门次数。
- 对气味较重的食品，即便短时间保存，也要用密封容器或保鲜膜进行保存。

速冻功能

速冻

若要快速冷冻食品时，可使用速冻功能。选定速冻功能后，冷冻室温度迅速下降，使新鲜的食物迅速冷冻。选定速冻功能后，如果冷冻室温度降得足够低，就可以解除速冻功能；如果您忘记解除速冻功能，冰箱会在微电脑控制下，在默认的速冻时间（50小时）运行完后自动解除。

请注意

- 选定速冻功能后，冷冻室内的温度将可能低于设定温度。
- 选定速冻功能后，冰箱可能会长时间不停机或短暂停机。

节能功能

节能功能

若在冷冻室不频繁使用的季节，可选定节能功能。
● 选定节能功能后，冷藏室、冷冻室和果蔬室温度不能设定。
● 选定速冻功能后，节能功能不能设定。

假日功能

假日功能

- 不使用冷藏室时，可使用此功能。
- 选定假日功能后，冷藏室内LED照明灯将不亮。
- 选定假日功能后，门开报警提示、光动银功能等仍将起作用。

锁定功能

锁定

显示面板上的按键被锁住。选定锁定功能后，“锁定”显示在显示面板上。要解除锁定功能，按“”键3秒钟以上。

冷藏室、冷冻室门开报警及温度异常报警提示

- 为了提醒您冷藏室、冷冻室门是否已关闭及温度是否异常，设计有冷藏室、冷冻室门开报警及温度异常报警提示功能。

		温度显示	蜂鸣	LED照明灯
冷藏室门 打开时间	1分钟后	冷藏室温度闪烁	1次蜂鸣	1次闪烁
	3分钟后	冷藏室温度闪烁	2次蜂鸣	2次闪烁
	5分钟后	冷藏室温度闪烁	连续音	连续闪烁
冷冻室门 打开时间	1分钟后	冷冻室温度闪烁	1次蜂鸣	—
	3分钟后	冷冻室温度闪烁	2次蜂鸣	—
	5分钟后	冷冻室温度闪烁	连续音	—
温度异常	冷冻室-12°C以上	闪烁点亮30秒(*)	无蜂鸣	正常
	冷藏室8°C以上	闪烁点亮30秒(*)	无蜂鸣	正常

(*)每间隔30分钟闪烁点亮30秒。

冷却动力标准(压缩机转速)显示

- 显示冷却动力标准(压缩机的运转速度)。



- 冷却停止 (压缩机停止运转)
- 低级冷却动力 (压缩机最低速运转)
- 中级冷却动力 (压缩机中速运转)
- 高级冷却动力 (压缩机高速运转)
- 最高冷却动力 (压缩机最高速运转)

如何制冰



水位线

打开冷冻室门，拉出冷冻室上抽屉，取出制冰盒，卸下制冰盒盖，将水加至水位线，盖上制冰盒盖，并将制冰盒放到原位，进行制冰。



冰块制好后，拉出冷冻室上抽屉，取出制冰盒，卸下制冰盒盖，用手抓住制冰盒两边扭一下，将冰块倒入贮冰盒。

请注意

- 贮冰盒和制冰盒及其盖只能放在冷冻室上抽屉。
- 贮冰盒用于存放冰块，请勿向此处放水制冰块。

零部件的拆卸安装方法

冷藏室

冷藏室搁板

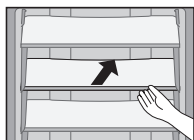

将冷藏室搁板里侧稍微抬起后向前拉出。

多功能盒

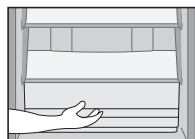

将多功能盒拉至跟前，前部稍微抬起后向前拉出。

冷藏室门搁架、密封盒、瓶架

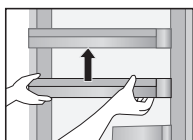

轻轻地往上顶，然后卸下。

酒架

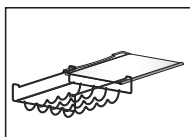
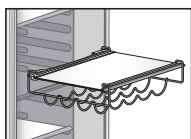

取出冷藏室搁板，将酒架向一侧滑动，取出酒架。

果蔬室

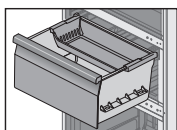

① 将果蔬室抽屉拉至跟前。

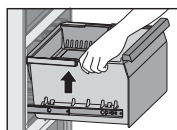

② 握住抽屉两侧略微往上提。

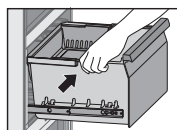

③ 然后再次将抽屉向跟前拉动，把抽屉向上脱离导轨，然后取出。

果蔬室

透湿保鲜盖板

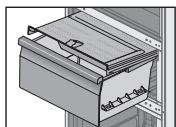

打开果蔬室抽屉，将透湿保鲜盖板前部稍微向下按，向前拉出。

果蔬室抽屉

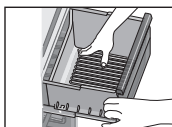

安装抽屉时，如图所示，将抽屉安装到导轨上。

冷冻室

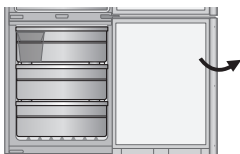

① 打开冷冻室门。



② 将冷冻室抽屉拉至跟前，前部稍微抬起后向前拉出。

请注意

- 移动任何零部件之前，请确保部件没有存放食物。如果可能，将食物全部取出以防发生意外。
- 冷冻室抽屉若未放置在正确的位置，冷冻室门将无法关闭。

除霜及保养方法

除霜

- 本冰箱以自动方式除霜，不必进行人工除霜，蒸发器上的霜会自动融解，流到蒸发盘中蒸发掉。

保养前

- 冰箱保养前请断开电源

保养时

- 冰箱外部

先用含温水或中性洗洁精的软布擦拭，再用干净的软布擦干。

- 门封条

门封条容易附着汤汁、果汁等脏物，变脏后容易受损并导致冷气泄露。因此要经常用含清水的软布擦拭，并且用干布擦净。

- 冰箱内部

搁板、搁架、抽屉、瓶架等容易变脏的部件，要适时地进行清洁。

- 请勿使用下列物品清洁冰箱：

碱性或弱碱性洗洁精、去污粉、洗衣粉、研磨膏、石油、开水、酸、有机溶剂、牙膏、炊帚等容易损坏冰箱。

- 沾上油脂时，务请擦掉。

（油脂可能会导致塑料部件开裂）

保养后

请检查：

- 电源线是否破损？
- 电源插头是否变热？
- 电源插头是否插好？

停用冰箱时

- 一般情况下不要停用冰箱，以免影响冰箱的寿命。
- 如果需要停用冰箱，请参照上述保养方法清洁冰箱，并打开冰箱门2~3天，使内部干燥，以免产生异味或发霉。

请注意

- 若有不清楚之处，请及时与客户咨询服务中心联系。

疑问解答

检查完下列事项后，冰箱仍然反常，请拔下电源插头，并及时与客户咨询服务中心联系。

- 冰箱停止运转后可能会听到“咕噜、咕噜”声
- 刚关上或打开冰箱门不久，能听到声响
- 打开冰箱门之后，你会听到类似气流或水流的声音
- 听到“嗡嗡”的运转声

- 那是由于制冷剂回流到压缩机时在管路中发出的流动声，这是正常现象。
- 那是因为冰箱内部的空气急剧变冷，冰箱内部压力暂时比外部压力低之故，这是正常现象。
- 那是因为制冷剂在管路中流动时发出的声音，这是正常现象。
- 那是由于冷气循环的风扇高速运行的声音，这是正常现象。

压缩机运转声大

- 选定速冻功能后，压缩机的运转声较正常工作时大，这是因为在选定速冻功能后，压缩机高速运转，从而使压缩机的运转声有所增大，这是正常现象。
- 当一次放入较多的食品或环境温度较高的情况下，压缩机的转速会变大，也会使压缩机的运转声较正常时大，这是正常现象。

噪音太大
有异常声音

- 安装地面是否平坦结实？
- 冰箱后面是否离墙太近？
- 冰箱上面是否放着其它东西？
- 冰箱开始工作或停止工作时的声音一般较大，这是正常现象。
- 安装在地板上可能会有响声。

压缩机运转时间长

- 是否选定速冻功能？
- 冰箱初次使用时，运转时间长，这是正常现象。
- 夏季环境温度高，运转时间长，这是正常现象。
- 频繁开启冰箱门。
- 冰箱门未关严。
- 冰箱中一次放入大量食品需要冷却或冷冻。

疑问解答

完全不能冷却

- 是否停电?
- 电源插头是否插好?
- 电源电压是否220V?

冷却效果差

- 温度设定是否过高?
- 是否受太阳光直接照射或周围有无微波炉等发热器具?
- 是否将热的食品直接放入冰箱?
- 是否存放了过多的食品?
- 打开冰箱门的次数是否过多?
- 冰箱与周围是否保持了适当的距离?

感到冷藏室不冷

- 是否选定假日功能?
- 在冬天或季节变换时, 外界气温下降较大, 与冰箱内温度的差异变小, 有时会感到冷藏室不怎么冷, 这种现象属正常而非故障。

冰箱外边结露

湿度变高时, 会产生结露现象。请用干布擦拭。

冷藏室内结露

温度较高以及冰箱门打开的时间较长, 开启次数较多时, 往往会引起结露现象。

多功能盒上结露

- 那是为了防止蔬菜变干, 使之多存放几天而特意保持室内高湿度之故。
- 请擦掉多功能盒底部积存的露水。

冰箱箱体表面发热

冰箱内装有散热管, 以防止结露。刚开始使用及夏季尤其会变热, 这是正常现象。

耗电量

规格中所标注的耗电量是按照国家标准: 在25℃的环境温度下, 冷藏室控制在5℃, 果蔬室控制在0℃, 冷冻室控制在-18℃情况下, 不开门, 稳定运行24小时所测得的数值。当放入食品较多, 环境温度较高或开门频繁时, 实际耗电量高于规格中的标注值是正常的。

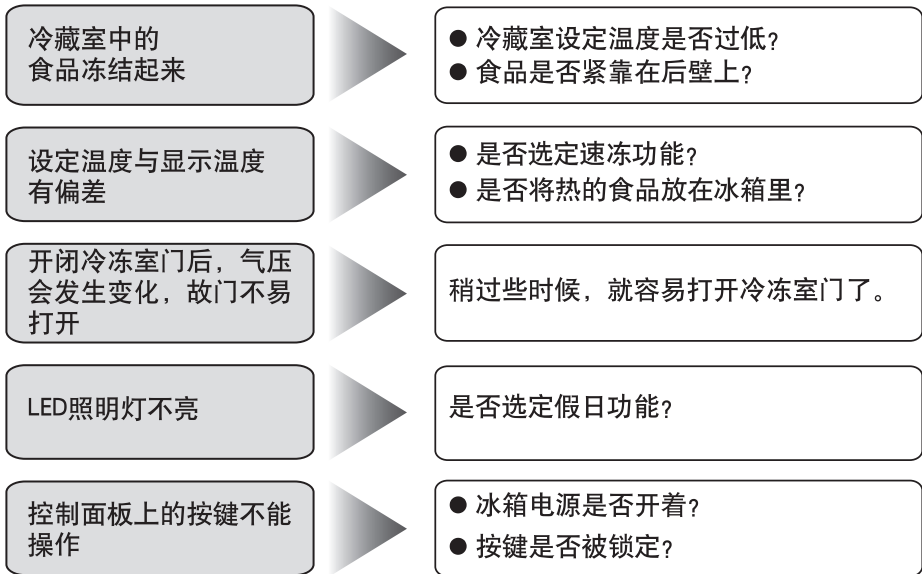

保修和售后服务

■ 保修证 (另附)

务请您从购买的销售店确认保修证并填写购买日期、销售店名, 仔细阅读完以后妥善保管起来。

保修期限: 自购买日起整机一年, 主要部件三年, 制冷系统保修五年。

■ 当您委托修理时

当您按照第十九、二十、二十一页上的内容确认以后食品仍然不能冷却时, 请您先拔掉电源插头, 与客户咨询服务中心联系。

- 保修期限内
依照保修证的规定, 负责修理。
- 超过保修期限时
对于那些经修理能够使用的产品, 根据用户的要求进行收费修理。

■ 备忘栏 (填写必要事项可防止遗忘)

购买日期	年 月 日	型号	NR-B30FXC
销售店名		电话	

电路图

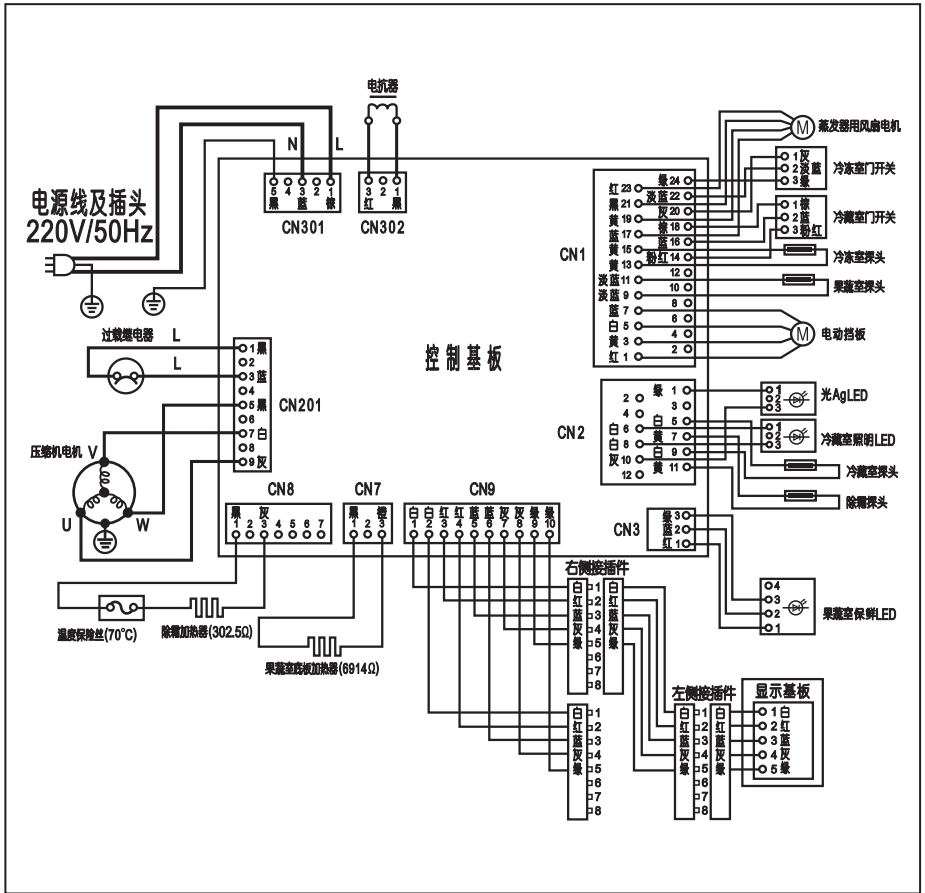

装箱单

名称	数量	型号	NR-B30FXC
电冰箱			1
冷藏室搁板			4
多功能盒			1
酒架			1
冷藏室门搁架			2
蛋托8			1
蛋托10			1
密封盒盖			1
密封盒			1
瓶架			1
果蔬室抽屉			1
果物盒			1
透湿保鲜盖板			1
制冰盒盖			1
制冰盒			1
贮冰盒			1
冷冻室上抽屉			1
冷冻室中抽屉			1
冷冻室下抽屉			1
说明书			1
合格证			1
保修证			1

规格

商品名称	家用电冰箱(冷藏冷冻箱)
型号	NR-B30FXC(BCD-300WXBA)
气候类型	ST
防触电保护类别	I类
总有效容积	300L
冷藏室容积	178L
果蔬室容积	48L
冷冻室容积	74L
额定电压	220V~
额定频率	50Hz
制冰量	1.5kg/24h ※1
冷冻能力	13.0kg/24h ※2
额定电流	1.2A
灯的最大额定输入功率	1W
除霜输入功率	160W
耗电量	0.68kWh/24h ※3
能源效率等级	1级
制冷剂名称及装入量	R600a, 70g
噪声值(声功率级)	37dB(A)
发泡剂	环戊烷
重量	79kg
外形尺寸(宽x深x高)	601 x 648 x 1898(mm)

※1 标示24h的制冰量：冷藏室的设定温度为4℃，果蔬室的设定温度为0℃，冷冻室的设定温度为-25℃。

※2 标示24h的冷冻能力：在速冻状态下测得。

※3 标示24h的耗电量：果蔬室设定温度为0℃。

本产品执行GB/T8059.4-93，GB4706.1-2005，GB4706.13-2008，GB12021.2-2008等标准。

注：本产品说明书内容如有变动恕不另行通知。

无锡松下冷机有限公司

地址：江苏省无锡市锡新一路1号

原产地：中国

邮编：214028 电话：(0510)85282648

© 2011 Panasonic Home Appliances Refrigerator (Wuxi) Co.,Ltd.

All Rights Reserved.

发行：2011年5月

中国印刷

W0511-0

AK-154160