

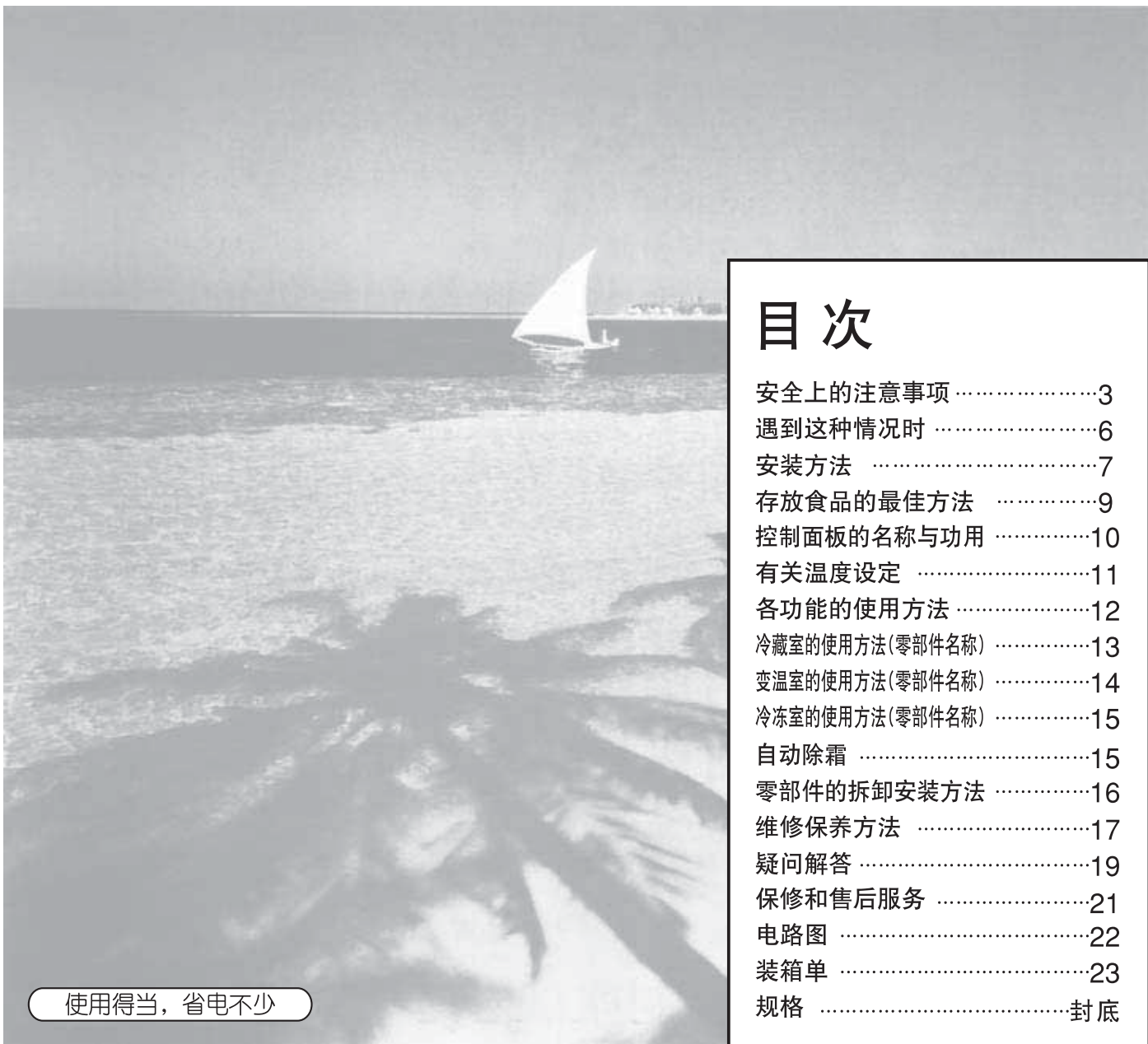

Panasonic®

使用说明书 家用电冰箱 (冷藏冷冻箱)

型号 NR-C23WM1



目次

安全上的注意事项	3
遇到这种情况时	6
安装方法	7
存放食品的最佳方法	9
控制面板的名称与功用	10
有关温度设定	11
各功能的使用方法	12
冷藏室的使用方法(零部件名称)	13
变温室的使用方法(零部件名称)	14
冷冻室的使用方法(零部件名称)	15
自动除霜	15
零部件的拆卸安装方法	16
维修保养方法	17
疑问解答	19
保修和售后服务	21
电路图	22
装箱单	23
规格	封底

使用得当，省电不少

另附保修证

- 请仔细阅读本说明书和保修证后妥善保管，以备需要时查阅。
使用前务必请仔细阅读「安全上的注意事项」。
- 如果您需要修理或咨询时，请您与客户咨询服务中心(800-8100781)联系或访问Panasonic官方网站(<http://panasonic.cn>)，我们将竭诚为您提供优质的服务。
- 衷心感谢您购买Panasonic电冰箱。



此商品为
NR-C23WM1

特长

● 风直冷结合技术，省时省力

- ◆ 无需人工除霜，冷冻速度快且温度均匀；
- ◆ 食品不串味，且保鲜效果更好。

● 高效节能

- ◆ 采用高性能的变频压缩机，耗电更少、噪音更低；
- ◆ 采用双循环制冷系统。

● 实现从冷藏到冷冻的自由变温 (4°C ~ -18°C)

可以根据自己的生活习惯和季节的变化设定合适的温度，使用更方便。

● 全电脑温控

- ◆ 冷藏室、变温室和冷冻室分别由电脑系统控制；
- ◆ 显示屏可显示冷藏室、变温室和冷冻室温度；
- ◆ 温度设定简单方便；
- ◆ 忘关冷藏室门提示功能。

● 速冻功能

快速冷冻，保持食品的原汁原味。

安全上的注意事项

务请遵照下述注意事项

为了避免危害使用者以及给他人造成财产损失，特此说明下列务必遵守的事项。

■ 采用了错误使用方法时产生的危害以及损失的程度，予以区分说明。

 **警告** 有可能导致死亡或重伤的事项。

 **注意** 有可能发生人身伤害或损坏财产的事项。

警告

■ 不要用湿手去触摸电源插头

禁止

有时会引起触电。

■ 不要将冰箱安装在潮湿和容易溅到水的地方

禁止

这样会使电绝缘下降，因而有可能导致触电和火灾。

■ 不要将盛有水的容器放在冰箱上

禁止

翻倒出来的水会使电气元件绝缘下降而漏电，往往会引起火灾和触电。

■ 不要吊在冰箱门上玩

禁止

这样会导致冰箱翻倒、手卡在里边而受伤。

■ 不要往冰箱箱体内部倒水

禁止

因电绝缘的下降，可能会引起触电和火灾。

■ 不要在冰箱内部使用电吹风等电器产品或发热器具

禁止

有可能对冰箱内部造成损坏。

■ 千万不要自己动手拆开修理和改造冰箱

禁止

有可能因冰箱着火和异常工作而受伤。

■ 冰箱正常使用或废弃时，不要损坏冰箱的制冷管路，以免发生意外

禁止

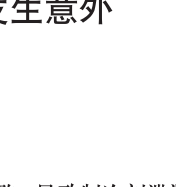
如果破坏制冷管路，导致制冷剂泄漏，当制冷剂遇到火时有可能引起火灾。

■ 不要使用刀或尖锐的器具对冰箱进行除霜

禁止

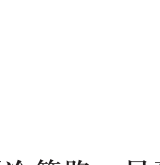
有可能破坏制冷管路，导致制冷剂泄漏，当制冷剂遇到火时有可能引起火灾。

■ 不要将易燃物品放入冰箱

禁止

醚、轻质汽油、液化气体、香蕉水、粘接剂等具有燃烧爆炸的危险。

■ 不要将药品和学术资料保管在冰箱内

禁止

需要严加保管的物品，不应保存在家用冰箱内。

■ 不要在冰箱附近使用易燃性喷剂

禁止

可能会因冰箱门开关等电触点的火星而导致着火的危险。

■ 要定期清除电源插头上的灰尘



必须

若电源插头上积满灰尘等，则会因湿气等原因导致绝缘不良或火灾。请拔下电源插头，用干布擦拭干净。

■ 电源插头要切实插到底



必须

若不完全插到底，可能会导致触电或因发热而引起火灾。
● 请不要使用已损坏的电源插头及出现松动的插座。

■ 为保证安全，请不要在冰箱顶盖上放置电源插座、稳压电源、微波炉等

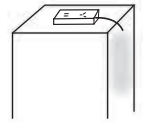

必须

可能会发生电磁干扰或其他意外。

■ 冰箱应放置在通风良好的地方，四周应留有空隙



必须

一旦制冷剂泄漏，有可能会引起火灾。

■ 易燃性气体泄漏时，不要去碰冰箱，要打开窗户通风换气



必须

冰箱门开关等电触点的火星引起爆炸，有可能引起火灾和烫伤。

■ 由于采用了可燃性的制冷剂，隔热保温材料中使用了环戊烷，因此废弃时应应用妥善的方法加以丢弃



必须

■ 当您废弃处置冰箱时，要卸下冰箱门封条



必须

若幼婴被关在里边，将十分危险。冰箱门封条只要拉一下就能卸下来。

■ 检修时，请务必拔下电源插头



必须拔出插头

可能会导致触电或人身伤害事故。

■ 异常时(发出焦糊味等)要拔下电源插头，中断运转



必须拔出插头

若不拔下电源插头，可能会发生意外。

■ 不要将类似点燃的蜡烛等火源放置在冰箱上



当心火灾



有可能会引起火灾。

■ 必须使用独立的、带接地线的专用三芯电源插座，并确保电源回路可靠接地



必须接地



■ 不要损坏电源线及电源插头



当心触电



(请勿损坏电源线或对其进行加工；请勿过度弯曲、拉伸、扭转、捆扎、重物重压；请勿将其靠近发热器具。)
如果使用带伤的电源线，可能会引起触电，短路或发生火灾。
● 电源线及电源插头的修理请委托当地Panasonic修理店。

⚠ 注意

■ 不要将瓶类放进冷冻室和变温室



禁止



有可能因瓶内东西冷冻后瓶碎裂而受伤。

■ 放置瓶类等物品时，物品不要超出搁板边缘



禁止



若硬塞入大瓶，开关门时，可能会掉落而伤及人体。

■ 不要用湿手去碰冷冻室内的食品和容器



禁止



有可能冻伤手。
(尤其是金属制品)

■ 不要食用有异味或变色的食品



禁止



有时食用腐败的食品会导致生病。

■ 手不要伸向冰箱底面



禁止

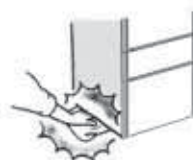

清洁时，若手伸向底面，可能会被铁板划伤手。

■ 冰箱下部的滑轮不要在易擦伤的地面上滑动



禁止



有时滑轮会擦伤地面材料。
● 请将保护用的板铺在易擦伤的地面上。

■ 开、关冰箱门时要确认是否有他人触摸冰箱，避免门夹住手指



必须



有时手指会夹在门与箱体的间隙中，导致人身伤害。

遇到这种情况时

停电时

减少开冰箱门的次数，避免再放入新买的食品。（以防止冰箱内温度的上升）



拔下的电源插头应等待10分钟以后再插进去

若马上插进去会给压缩机增加负荷，有可能发生故障。



电压波动范围较大(超过187-242V范围)时

若在此情况下使用冰箱，可能会导致其无法正常使用或发生其他意外。建议加装500W以上的自动稳压器配合使用。

涂漆表面受损时

先用纸和刷子将锈除去，并尽早贴上防水性墙纸。



安装方法

为了节省电费、抑制噪音，务必请您正确安全地安装冰箱。

拆除包装

拆除包装箱、泡沫底座及所有固定用的胶带。

腾出散热空间

为冷却食品，冰箱将向四周散发热量。如图所示，左、右要腾出4cm以上，背面、上部要腾出10cm以上的空隙。（产生振动噪音时则拉开些）

安装在不受热气和太阳光照射之处

这样可抑制冷却能力的下降，节省电费。

安装在湿气少，通风情况良好之处

这样可抑制发霉，节省电费。

安装在结实的水平处

转动可调支脚，并使之固定。

（防止振动和噪音）

若放在地毯和聚氯乙烯制的地板材质上时，在冰箱下要先铺上一块结实的木板。（防止受热而变色）

静置

安装调平后，先不要接通电源，让冰箱静置30分钟以上，再接通电源，以确保冰箱正常运转。

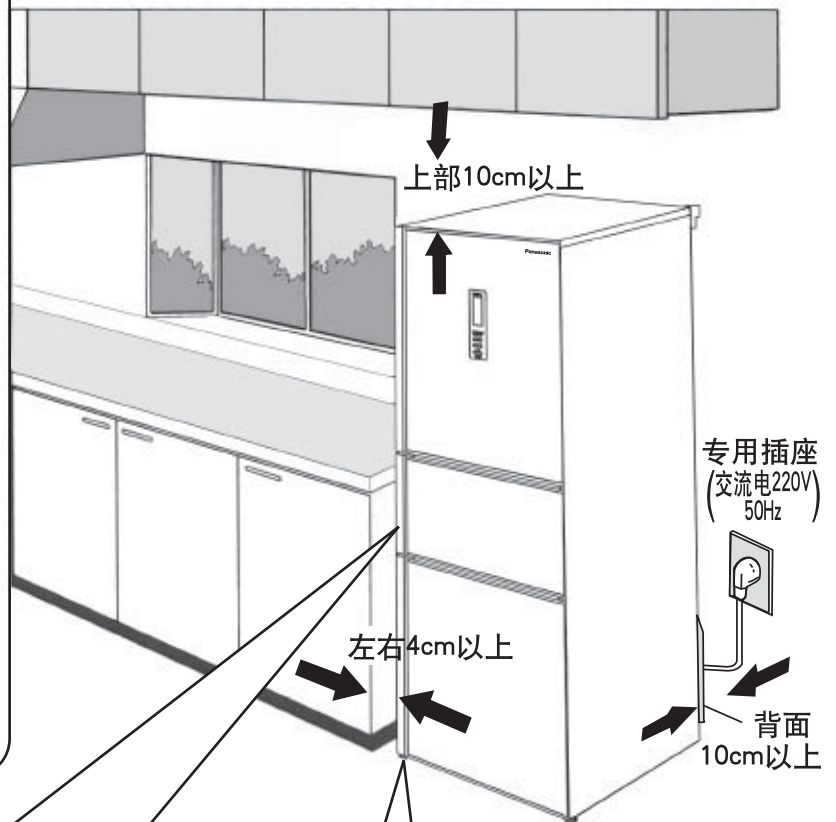

门把手的位置

- ① 冷藏室的门把手在门的左侧边；
- ② 变温室的门把手在门的左侧边；
- ③ 冷冻室的门把手在门的左侧边。

安装方法

请务必将冰箱放置在水平地面上，按箭头方向调整左右可调支脚，使其与地面接触牢靠，避免产生振动噪音。

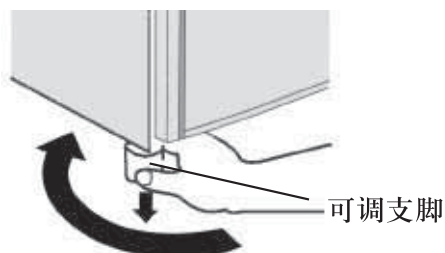

移动和搬运准备

- ① 取出食品及制冰盒里的水或冰块。
- ② 拔下电源插头。
- ③ 提起可调支脚。
(容易受损的地板上应垫上一块保护用木板)
- ④ 将冰箱机身拉到跟前。
- ⑤ 放掉蒸发盘里的水(排水方法如下)。
 - 放好盛水容器，旋下排水塞(背面下部)。
 - 用螺丝刀用力捅破排水口内的挡水片，放掉蒸发盘里的水(第二次只要取下塞子即可)。
 - 排空水后，一定要紧固好塞子(防止漏水)。



移动和搬运方法

应由两个人以上搬运。

- ① 拧紧可调支脚。
- ② 握住可调支脚及把手部位。

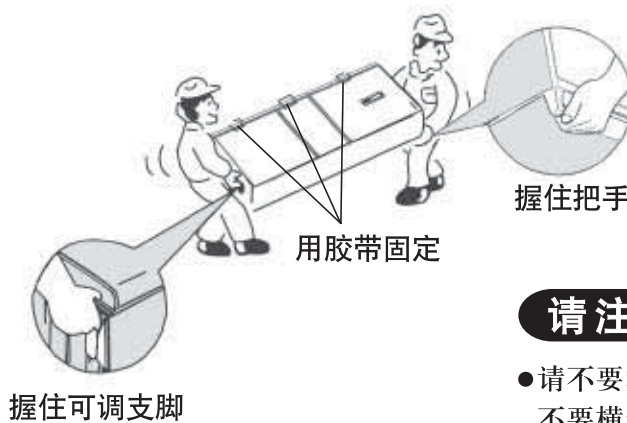

请注意



- 请不要拿着冰箱门搬运，也不要横着装载。(会引起故障)

存放食品的最佳方法

安装好以后...

- **擦拭冰箱内部**
首先将冰箱内部擦拭干净。
 **用沾湿的软布来擦!**
- **撕掉变温室内生物保鲜装置背面的封条**
若不撕掉封条, 将不会产生保鲜效果。
- **等充分冷却以后再**
将食品放进去
即使插上电源, 也不可能马上就冷却。
4小时以后!
(外边气温较高的夏季, 有时需要4个多小时才能冷却。)

存放食品时...

- **擦拭食品**
食品上有许多我们意想不到的污迹。

- **包好食品**
防止食品的干燥和串味。

- **使其变凉**
带热的东西会使冰箱内部的温度上升, 导致电费的浪费。

食品保存方法

冷藏室

宜于保存烹调好的食品、鸡蛋、饮料、调味品、各种罐头和瓶装食品等。

果蔬盒

宜于保存蔬菜、水果等。

变温室

根据不同的温度带, 保存相应的食品。

冷冻室

宜于保存冰淇淋、冷冻食品、长期保存的食品。

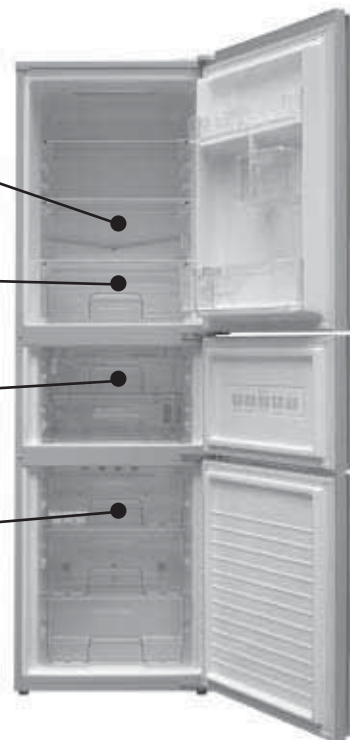

(本说明书的示意图与实物有所区别)

控制面板的名称与功用

开始使用

- 接通电源后，显示屏背光灯亮，约5秒后显示屏显示冷藏室、变温室、冷冻室温度（闪烁）。
- 刚接通电源时闪烁显示“8℃”、“8℃”、“-12℃”，到显示温度不闪烁约需3-4小时。（此为环境温度约32℃，不放入食品且关上门，冰箱运转正常的情况下）
- 在夏天，环境温度较高时，到显示温度不闪烁所需的时间会更长。

温度显示

冷藏室

由于刚接通电源时，库内尚未冷却，故温度显示为“8℃”（此时温度显示呈闪烁状），当温度低于8℃时，便转为实际温度显示，温度显示不闪烁。



显示库内实际温度



变温室

由于刚接通电源时，库内尚未冷却，故温度显示为“8℃”（此时温度显示呈闪烁状），当温度低于8℃时，便转为实际温度显示，温度显示不闪烁。

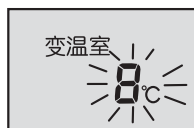

显示库内实际温度



冷冻室

由于刚接通电源时，库内尚未冷却，故温度显示为“-12℃”（此时温度显示呈闪烁状），当温度低于“-12℃”时，便转为实际温度显示，温度显示不闪烁。



显示库内实际温度

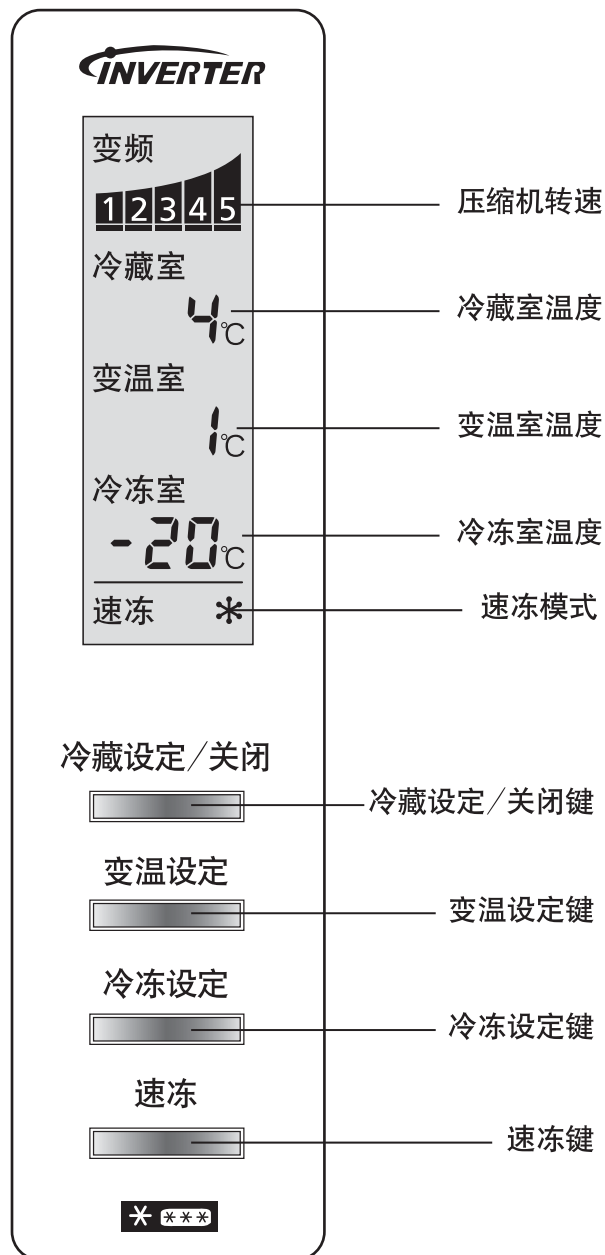

请注意

- 有时在夏季等炎热的时候因放入没冷却的食品、或因开闭门，导致库内温度上升，显示数值会高于食品的温度。故请适当地减少开门次数。
- 周围低气温时，接通电源后，冷藏室、变温室显示的温度是实际温度，此时的温度显示不闪烁；冷冻室显示的温度为“-12℃”，此时温度显示呈闪烁状。

有关温度设定

温度设定方法

- 冰箱出厂时，冷藏室的设定温度为4°C，变温室的设定温度为1°C，冷冻室的设定温度为-20°C，若要改变制冷效果，可重新对温度进行设定；
- 冷藏室的温度设定范围为7°C ~ 2°C，变温室的温度设定范围为4°C ~ -18°C，冷冻室的温度设定范围为-17°C ~ -25°C。

冷藏室温度设定

(例：温度设定从4°C到7°C)



- ① 按一下 **冷藏设定/关闭** 键
- 显示屏显示设定温度(闪烁)



- ② 按3次 **冷藏设定/关闭** 键
- 温度设定变为7°C
- ③ 温度设定完成,约5秒后恢复温度显示

- 温度设定按下列顺序循环变化

7 → 6 → 5 → 4 → 3 → 2

变温室温度设定

(例：温度设定从1°C到-7°C)



- ① 按一下 **变温设定** 键
- 显示屏显示设定温度(闪烁)

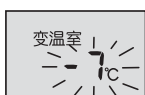

- ② 按8次 **变温设定** 键
- 温度设定变为-7°C
- ③ 温度设定完成,约5秒后恢复温度显示

- 温度设定按下列顺序循环变化

4 → 3 → 2 → 1 → 0 → -1 → -2 …… → -17 → -18

- 如果您想快速进行温度设定，可以持续按住 **变温设定** 键约3秒，可以使温度快速设定。

冷冻室温度设定

(例：温度设定从-20°C到-17°C)



- ① 按一下 **冷冻设定** 键
- 显示屏显示设定温度(闪烁)

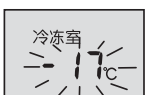

- ② 按6次 **冷冻设定** 键
- 温度设定变为-17°C
- ③ 温度设定完成,约5秒后恢复温度显示

- 温度设定按下列顺序循环变化

-17 → -18 → -19 → -20 → -21 → -22 → -23 → -24 → -25

INVERTER

变频

1 2 3 4 5

冷藏室

4°C

变温室

1°C

冷冻室

-20°C

速冻 *

冷藏设定/关闭



变温设定



冷冻设定



速冻



* **

使用须知

- 把冷藏室温度设定在2°C长时间使用，食品有可能会冻结；
- 果蔬盒的温度会随着冷藏室的设定温度而自动变化；
- 冰箱内温度会因环境温度、设置状态、使用条件及食品的多少而有所变化。
- 因测试方法和工具不同，实际测试温度与显示温度略有差异。
- 在速冻模式下，冷冻室实际测试温度与显示温度有差异。
- 本冰箱是通过微电脑处理器来控制库内温度。当环境温度发生变化、压缩机运转或停止、以及开关门时，库内温度会产生波动，从而导致显示温度与设定温度略有偏差。

各功能的使用方法

压缩机转速显示

- 显示压缩机的运转速度。

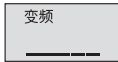

- 压缩机停止运转。



- 压缩机超低速运转。



- 压缩机低速运转。



- 压缩机中速运转。



- 压缩机高速运转。



- 压缩机超高速运转。

速冻

- 若要快速冷冻食品或要快速制作冰块时，可使用速冻功能。

进入速冻模式

- 按 键约0.5秒
- 显示屏上显示 [速冻 *]



解除速冻模式

- 再按 键约0.5秒
- 显示屏上 [速冻 *] 消失
- 显示屏上 [速冻 *] 消失，速冻功能结束（速冻功能最长为50小时）。

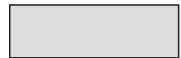

冷藏关闭

- 若要停止冷藏室制冷，可使用此功能。

进入冷藏关闭模式

- 按 键约3秒
- 显示屏上冷藏室温度显示变为「OFF」。



解除冷藏关闭模式

- 再按 键约3秒
- 显示屏上显示冷藏室温度。
- 在冷藏关闭模式下，冷藏室灯将不亮。
- 在冷藏关闭模式下，冷藏设定键将不起作用。



门蜂鸣提示

- 为了提醒您冷藏室门是否已关闭，设计有门蜂鸣提示功能。
- 打开冷藏室门一分钟后，门蜂鸣系统开始动作。
- 关门后停止。

冷藏室门打开时间	蜂鸣
1分钟后	滴滴
3分钟后	滴滴，滴滴
5分钟后	连续音

- 门开得很小时，无蜂鸣提示。

使用须知

- 在速冻模式下，压缩机连续制冷，冷藏室、变温室温度仍按设定温度控制；而冷冻室温度不受设定温度的控制，可以降得非常低，因此显示温度与设定温度的差异会很大。
- 进入速冻模式后，一旦冷冻室温度降得足够低，就可以按 键解除速冻模式；如果您忘记解除速冻模式，冰箱会在微电脑控制下，在默认的速冻时间（50小时）运行完后自动解除。
- 在速冻模式下，冰箱可能会长时间不停机或短暂停机。
- 在冷藏关闭模式下，门蜂鸣提示仍起作用。

请注意

- 若拔下电源插头或停电的情况下，已设定的速冻、冷藏关闭功能会自动解除。

冷藏室的使用方法(零部件名称)

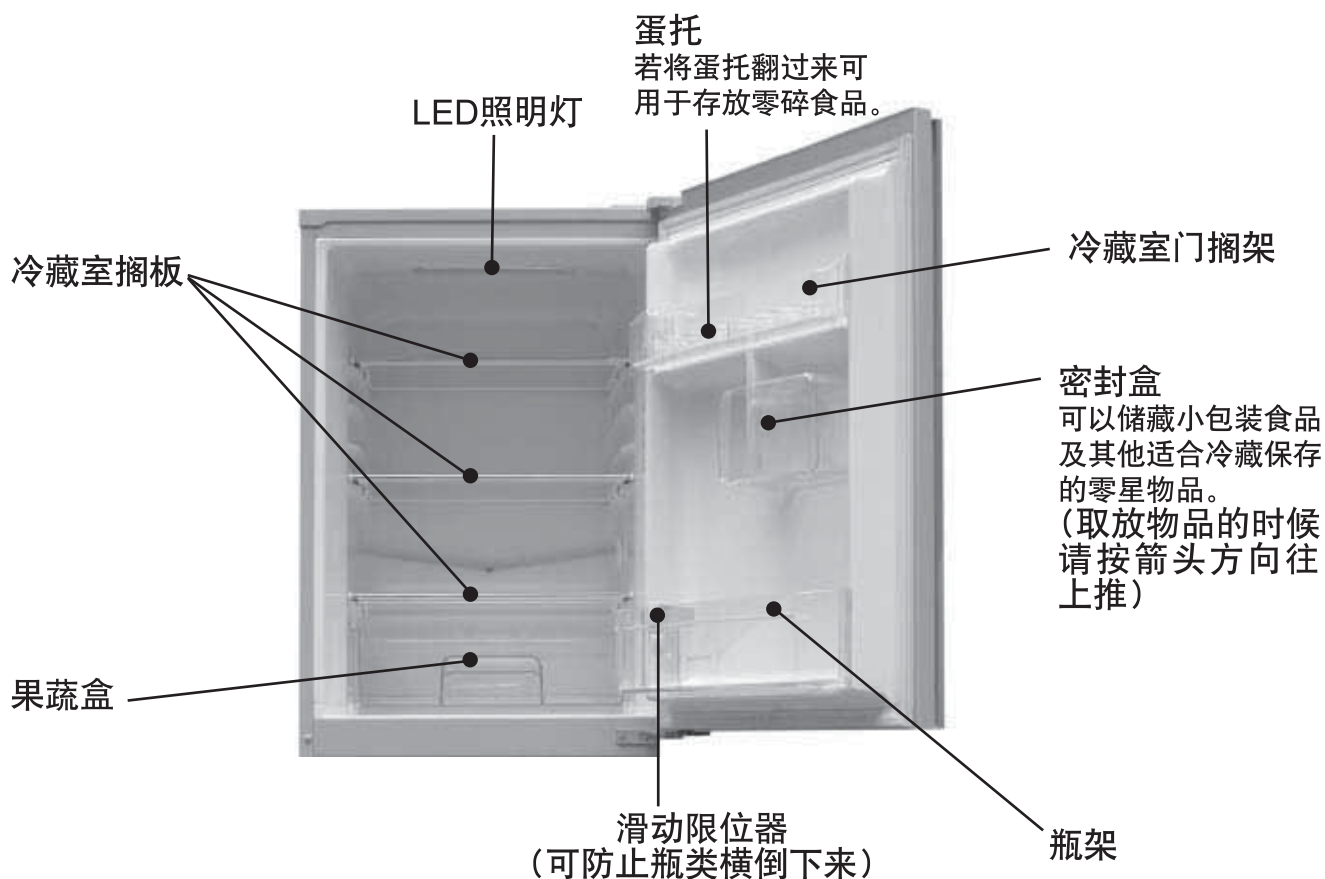

果蔬盒的使用方法

- 果蔬盒应拉到跟前使用。
拉到跟前使用完以后，务必请再推回原处。若不推回原处而关上冷藏室门，果蔬盒或门会因此而破损。



请注意

- 为保持较高的湿度，果蔬盒内因食品种类和数量的不同，有时会出现水滴积存的现象。请将积存的水滴擦掉。

变温室的使用方法(零部件名称)

本冰箱特设变温室，温度可以在4°C ~ -18°C 之间设定。

- 当温度设定在4°C ~ 1°C 之间时，可作为冷藏室使用。
- 当温度设定在1°C ~ 0°C 之间时，宜于保存肉、鱼和加工食品等。
- 当温度设定在-3°C ~ -7°C 时，具有以下优点：
 - 与冷藏相比，可以持久地保持肉及鱼的鲜美味道；
 - 与冷冻相比，食用或烹饪前无需解冻，更加方便；
 - 无需解冻：食用前无需人工或微波解冻，降低耗电量，方便生活；
 - 切割容易：可以简单轻松地切割，切割后保持形状而不碎；
 - 适于保存的食品：肉、鱼、半烹饪食品、火腿、黄油等。
- 当温度设定在-18°C 时，可以作为冷冻室使用。

使用之前…

若不撕掉生物保鲜装置背面的封条，将不会产生保鲜效果。

生物保鲜装置含有有效植物成分(从一种香料植物HERB中提取)，保鲜效果更佳。

请取出生物保鲜装置，撕掉背面的封条，然后照原样装好，再进行使用。

- 变温室可凭借生物保鲜装置的植物成份，保鲜时间更持久。

生物保鲜装置

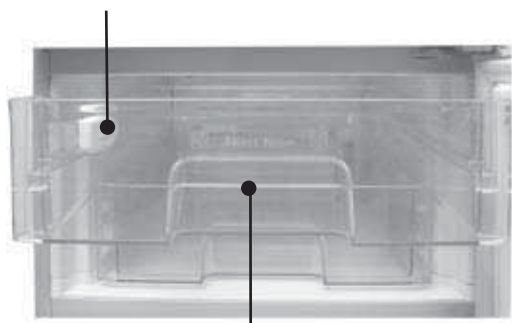

变温室抽屉

生物保鲜装置的安装和使用方法

①拉出上变温室抽屉。

②取出生物保鲜装置。



③撕掉背面的封条，将开口面朝左，安装在原处。



- 请用油性笔，填写使用开始年月日，以作为更换日期的参考。
- 生物保鲜装置的有效期为3年，使用期满后请向指定修理店购买后更换。

请注意

- 请勿直接闻已开封的生物保鲜装置，也不要将其浸入水中及进行清洗。否则，可能会产生刺鼻的臭味，或导致成分变质。
- 将生物保鲜装置与食品靠的太近时，生物保鲜装置释放出来的气味可能会转移到食品中。
- 请勿用气味熏生物保鲜装置。否则，可能会产生刺鼻的臭味。

冷冻室的使用方法(零部件名称)

冷冻室有三个冷冻室抽屉，不同种类的食品可分装在冷冻室抽屉里。

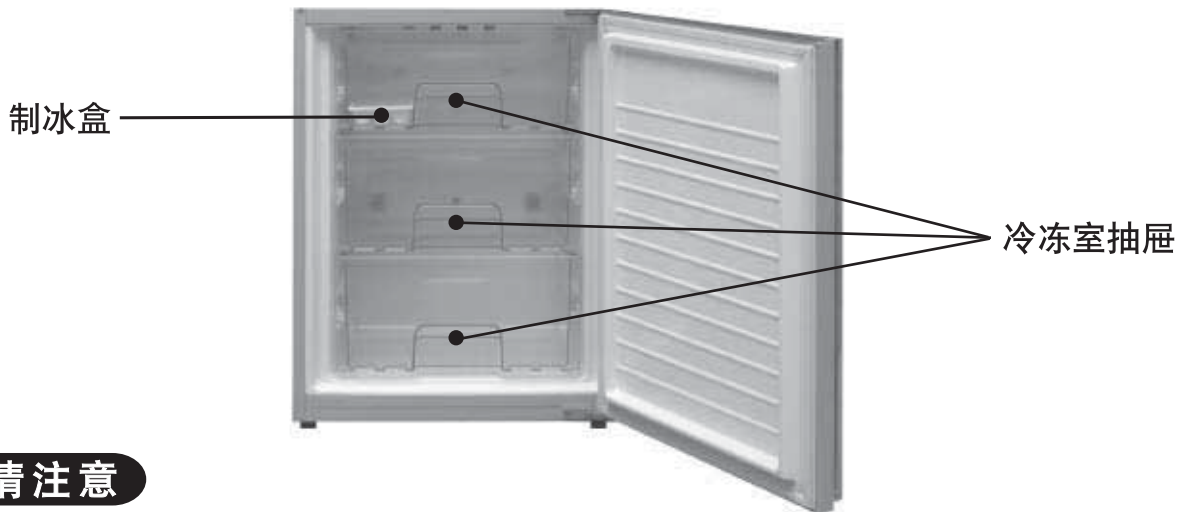

请注意

停电的时候要减少开冰箱门的次数，并避免再放入新买的食品。

如何制冰

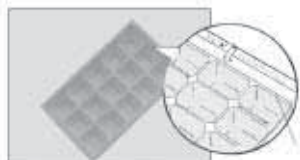

取出制冰盒，将水放至水位线，并将制冰盒放到原位，进行制冰。

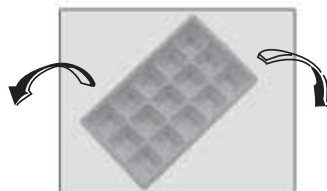

取冰块时，用手抓住制冰盒两边扭一下即可取出。

自动除霜

冷藏室

- 冷藏室为自动除霜，后壁上的结霜化为水经排水孔流出至冰箱背面的蒸发盘中，压缩机运行所产生的热量使化霜水自动蒸发。冷藏室后壁结霜和有水珠，是制冷和自动化霜过程的正常现象。

请注意

- 一定要保持排水孔的畅通，以使化霜水经此处顺利流到蒸发盘中，一旦堵塞，请用透孔销进行疏通，疏通完毕后请将透孔销放回原处。

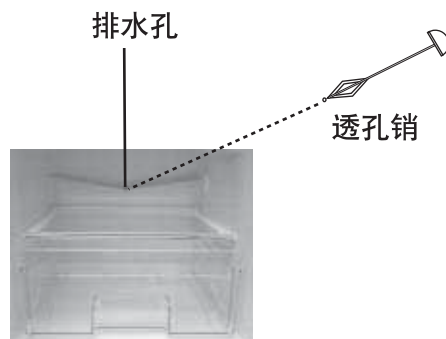

冷冻室/变温室

- 不必进行人工除霜，蒸发器上的霜会自动融化，流到蒸发盘中蒸发掉。

零部件的拆卸安装方法

冷藏室

冷藏室搁板



将冷藏室搁板里侧稍微抬起后向前拉出。

冷藏室门搁架、密封盒、瓶架



轻轻地往上顶，然后卸下。

果蔬盒



将果蔬盒拉至跟前，前部稍微抬起后向前拉出。

变温室



①打开变温室门。

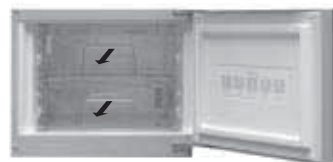

②将变温室抽屉拉至跟前，前部稍微抬起后向前拉出。

冷冻室



①打开冷冻室门。



②将冷冻室抽屉拉至跟前，前部稍微抬起后向前拉出。

保护膜

在门的表面上覆盖有一层保护膜，可以保护冰箱的外观在运输过程中不受到损伤。您可以根据自己的需要保留或撕去它。操作过程中建议不使用小刀等尖锐工具，如若使用请注意避免划伤。

维修保养方法

1 冰箱擦拭之前请断开电源

2 门把手装饰条的擦拭

因门把手装饰条采用了特殊材料的设计，为防止表面受损，请勿使用化工类的洗洁精等物品擦拭清扫，最好使用干的或略微潮湿的软布擦拭

3 一般部位的擦拭

一般部位用含温水的软布擦拭。污迹难于擦拭时，可抹上厨房中性洗洁精，然后用含温水的布擦拭。

若仍然残留水滴，则再用干布擦干。

● 维修保养后的检查

- ① 电源软线有无损伤？
- ② 电源插头有无变热？
- ③ 电源插头是否完全插入插座？

请注意

● 如果冰箱电源线或LED照明灯损坏，必须由指定的维修店来更换，切勿私自更换。

● 停用的时候

如果冰箱需要停止使用较长时间，请拔下电源插头，并参照上面所述的方法清洁冰箱，并打开冰箱门2~3天，使内部干燥，以防止发霉、异味等。

● 一般情况下不要停用冰箱，以免影响冰箱使用寿命。

● 若有不清楚之处，请速与客户咨询服务中心联系。

能用水洗的零部件

冷藏室



- 冷藏室搁板



- 冷藏室门搁架
- 瓶架
- 密封盒
- 蛋托
- 滑动限位器
- 果蔬盒
- 透孔销

变温室



- 变温室抽屉

冷冻室



- 冷冻室上抽屉
- 冷冻室中抽屉
- 冷冻室下抽屉
- 制冰盒

维修保养方法

平时用干布擦。
每年拔掉电源插头一次，拆下冷藏室门搁架和搁板进行清洁保养。



容易变脏的地方

冰箱门封条

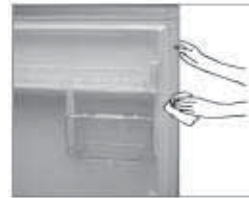

变脏后容易受损，并导致冷气泄漏。

汤汁承接部位



若脏物和汤汁积存，应及时擦掉。

请注意

- 请勿用下列物品清洗：
- 碱性或弱碱性的洗洁精。
使用这些物品会致使塑料部件裂开。
 - 研磨粉、肥皂粉、石油、开水、炊帚、酸、轻质汽油、香蕉水、酒精等。
(损坏涂漆表面和塑料)
 - 沾上食用油时，务请擦掉。
(有可能会致使塑料部件裂开)



疑问解答

检查完下列事项后，冰箱仍然反常，请拔下电源插头，并及时与客户咨询服务中心联系。

- 冰箱停止运转后可能会听到“咕噜、咕噜”声
- 刚关上或打开冰箱门不久，能听到声响
- 打开冰箱门之后，你会听到象气流或流水似的声音
- 冰箱开始工作时可能会听到“嗒嗒”声

- 那是由于制冷剂回流到压缩机时在管路中发出的流动声，这是正常现象。
- 那是因为冰箱内部的空气急剧变冷，冰箱内部压力暂时比外部压力低之故，这是正常现象。
- 那是因为制冷剂在管路中流动时发出的声音，这是正常现象。
- 那是由于三通阀工作时发出的声音，这是正常现象。

压缩机运转声大

- 进入速冻状态后，压缩机的运转声较正常工作时大，这是因为在速冻状态下压缩机高速运转，从而使压缩机的运转声有所增大，这是正常现象。
- 当一次放入较多的食品或环境温度较高的情况下，压缩机的转速会变大，也会使压缩机的运转声较正常时大，这是正常现象。

噪音太大
有异常声音

- 安装地面是否平坦结实？
- 冰箱后面是否离墙太近？
- 冰箱上面是否放着其它东西？
- 冰箱开始工作或停止工作时的声音一般较大，这是正常现象。
- 安装在地板上可能会有响声。

压缩机运转时间长

- 冰箱是否处于速冻模式状态？
- 冰箱初次使用时，运转时间长，这是正常现象。
- 夏季环境温度高，运转时间长，这是正常现象。
- 频繁开启冰箱门。
- 冰箱门未关严。
- 冰箱中一次放入大量食品需要冷却或冷冻。

完全不能冷却

- 是否停电?
- 电源插头是否插好?
- 电源电压是否220V?

冷却效果差

- 温度设定是否过高?
- 是否受太阳光直接照射或周围有无微波炉等发热器具?
- 是否将热的食品直接放入冰箱?
- 是否存放了过多的食品?
- 打开冰箱门的次数是否太多?
- 冰箱与周围是否保持了适当的距离?

感到冷藏室不冷

- 冰箱是否处于冷藏关闭模式状态?
- 在冬天或季节变换时, 外界气温下降较大, 与冰箱内温度的差异变小, 有时会感到冷藏室不怎么冷, 这种现象属正常而非故障。

冰箱外边结露

湿度变高时, 会产生结露现象。请用干布擦拭。

冷藏室内结露

温度较高以及冰箱门打开的时间较长, 开启次数较多时, 往往会引起结露现象。

果蔬盒上结露

- 那是因为防止蔬菜变干, 使之多存放几天而特意保持室内高湿度之故。
- 请擦掉果蔬盒底部积存的露水。

冰箱箱体表面发热

冰箱内装有散热管, 以防止结露。刚开始使用及夏季尤其会变热, 这是正常现象。

耗电量

规格中所标注的耗电量是按照国家标准: 在25℃的环境温度下, 冷藏室控制在5℃, 变温室控制在1℃, 冷冻室控制在-18℃情况下, 不开门, 稳定运行24小时所测得的数值。当放入食品较多, 环境温度较高或开门频繁时, 实际耗电量高于规格中的标注值是正常的。

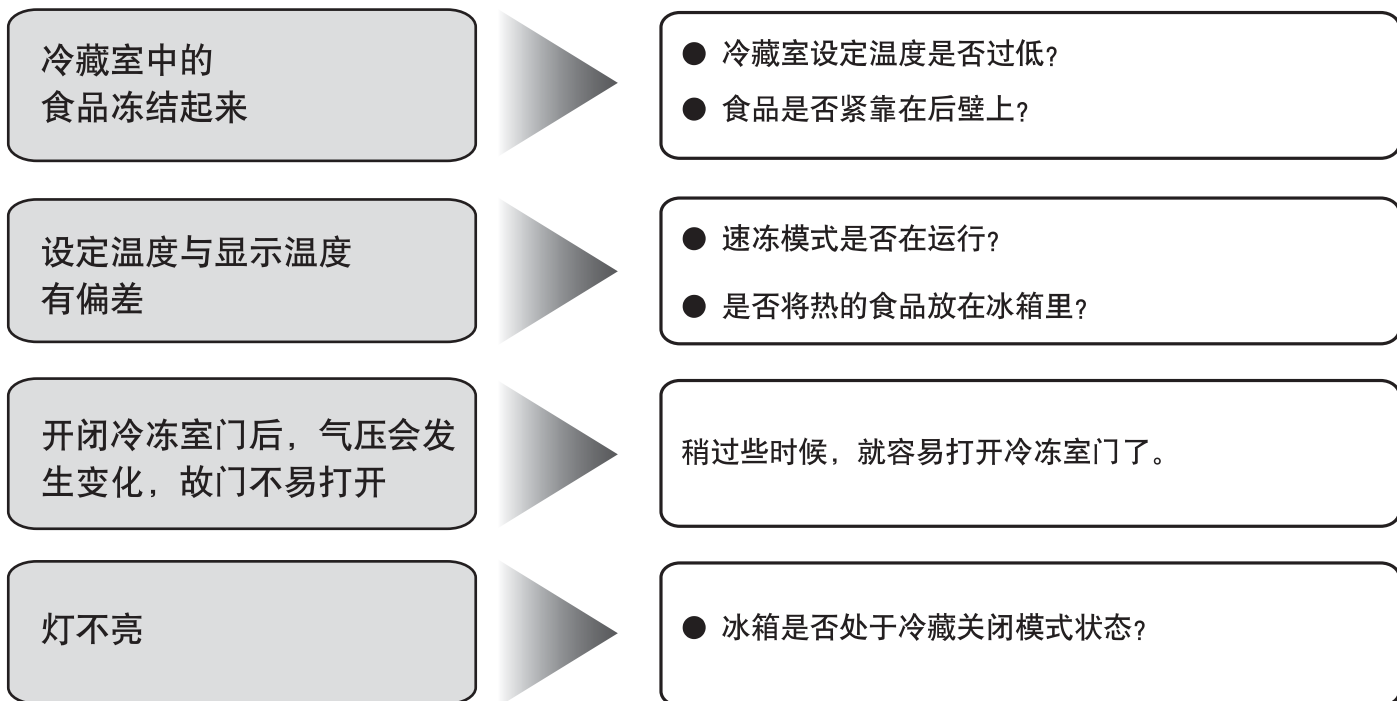

保修和售后服务

■ 保修证 (另附)

务请您在购买的销售店确认保修证并填写购买日期、销售店名, 仔细阅读完以后妥善保管起来。

保修期限: 自购买日起整机一年,
主要部件三年。
制冷系统保修五年。

■ 当您委托修理时

当您按照第十九、二十、二十一页上的内容确认以后食品仍然不能冷却时, 请您先拔掉电源插头, 与客户咨询服务中心联系。

● 保修期限内

依照保修证的规定, 负责修理。

● 超过保修期限时

对于那些经修理能够使用的产品, 根据用户的要求进行收费修理。

电路图

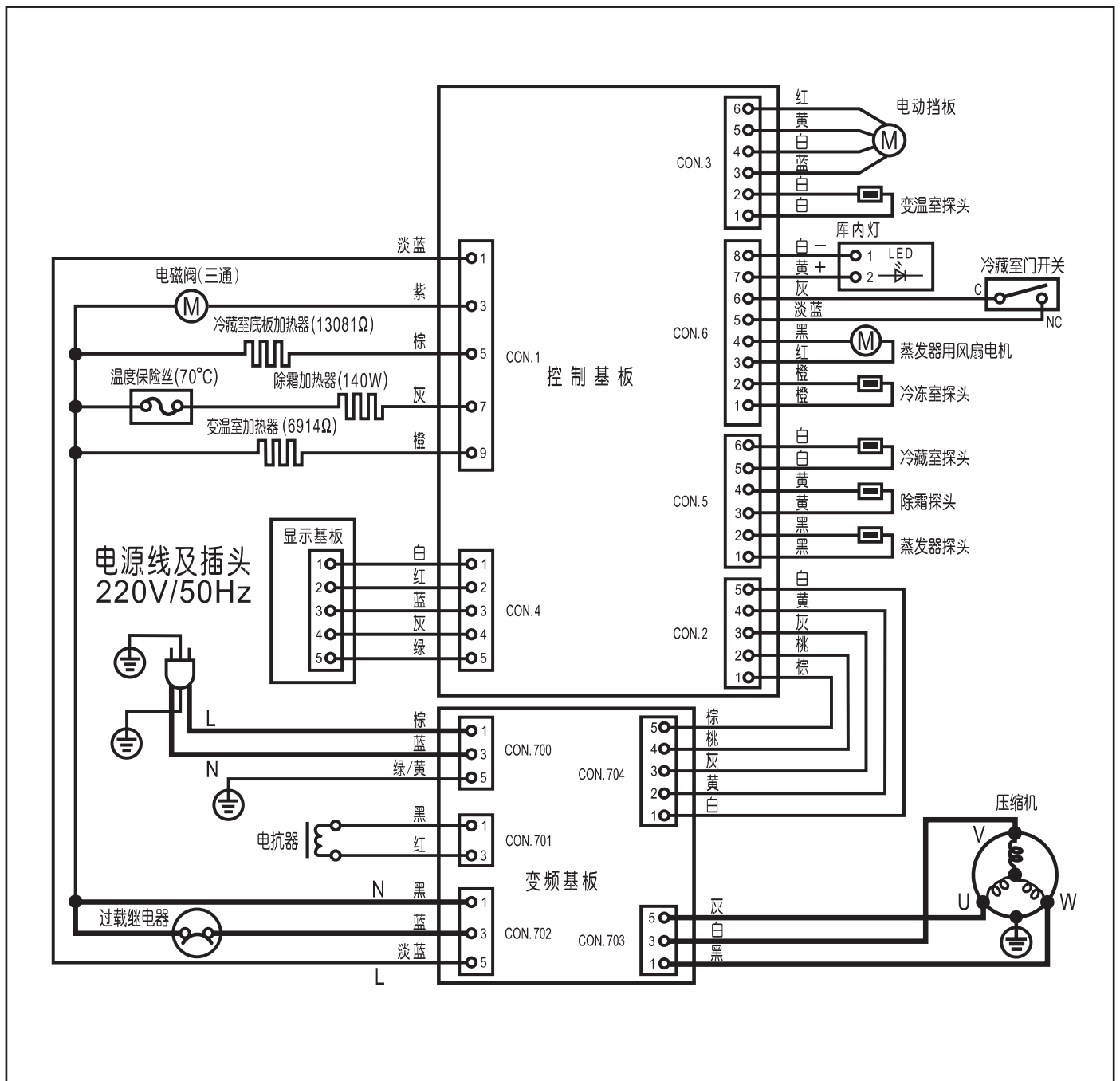

装箱单

名称	数量	型号	NR-C23WM1
电冰箱	1		
冷藏室搁板	3		
果蔬盒	1		
透孔销	1		
冷藏室门搁架	1		
蛋托8	2		
密封盒	1		
瓶架	1		
滑动限位器	1		
变温室抽屉	2		
生物保鲜装置	1		
制冰盒	1		
冷冻室上抽屉	1		
冷冻室中抽屉	1		
冷冻室下抽屉	1		
说明书	1		
合格证	1		
保修证	1		

规格

商品名称	家用电冰箱(冷藏冷冻箱)
型号	NR-C23WM1
气候类型	ST
防触电保护类别	I类
总有效容积	226L
冷藏室容积	132L
变温室容积	34L
冷冻室容积	60L
额定电压	220V ~
额定频率	50Hz
制冰量	2.0kg/24h ※1
冷冻能力	12.0kg/24h ※2
额定电流	0.83A
灯的最大额定输入功率	1W
除霜输入功率	147W
耗电量	0.64kWh/24h ※3
能源效率等级	2级
制冷剂名称及装入量	R600a 60g
噪声值(声功率级)	37dB(A)
发泡剂	环戊烷
重量	66kg
外形尺寸(宽x深x高)	550 x 638 x 1760(mm)

※1 标示24h的制冰量：冷藏室的设定温度为4℃，变温室的设定温度为1℃，冷冻室的设定温度为-25℃。

※2 标示24h的冷冻能力：变温室的设定温度为1℃，在速冻状态下测得。

※3 标示24h的耗电量：变温室的设定温度为1℃的情况下测得。

本产品执行GB/T8059.4-93,GB4706.1-2005,GB4706.13-2008,GB12021.2-2008等标准

注：本产品说明书内容如有变动恕不另行通知

备忘栏 (填写必要事项可防止遗忘)

购买日期	年 月 日	型号	NR-C23WM1
销售店名		电话	

无锡松下冷机有限公司

地址：江苏省无锡市锡新一路1号

原产地：中国 邮编：214028 电话：(0510)85282648

发行：2010年8月

© 2010 Panasonic Home Appliances Refrigerator (Wuxi) Co.,Ltd. All Rights Reserved.

W0810-0
AK-KWA200