



Panasonic®

使用说明书 家用电冰箱 (冷藏冷冻箱)

型号 NR-C28WM1
型号 NR-C25WM1

目次

安全上的注意事项	3
遇到这种情况时	6
安装方法	7
存放食品的最佳方法	9
控制面板的名称与功用	10
有关温度设定	12
各功能的使用方法	13
冷藏室的使用方法(零部件名称)	15
变温室的使用方法(零部件名称)	16
冷冻室的使用方法(零部件名称)	18
自动除霜	18
零部件的拆卸安装方法	19
维修保养方法	20
疑问解答	22
保修和售后服务	24
电路图	25
装箱单	26
备忘录	27
规格	封底

使用得当，省电不少

另附保修证

●请仔细阅读本说明书和保修证后妥善保管，以备需要时查阅。

使用前务必请仔细阅读「安全上的注意事项」。

●如果您需要修理或咨询时，请您与客户咨询服务中心(800-8100781)联系或访问Panasonic官方网站(<http://panasonic.cn>)，我们将竭诚为您提供优质的服务。

●衷心感谢您购买Panasonic电冰箱。

特长



此商品为
NR-C23WM1

● 风直冷结合技术，省时省力

- ◆ 无需人工除霜，冷冻速度快且温度均匀；
- ◆ 食品不串味，且保鲜效果更好。

● 高效节能

- ◆ 采用进口变频压缩机，耗电更少、噪音更低；
- ◆ 采用双循环制冷系统。

● 带有光动银抗菌、除臭装置的冷藏室

- ◆ 冷藏室内带有光动银装置，在光动银LED灯光照作用下，释放出银离子，有效抑制细菌产生；
- ◆ 冷藏室内带有低温触媒除臭装置，通过除臭风扇的强制运行，有效消除异味。

● LED光鲜自由变温室

- ◆ 温度可在 4°C ~ -18°C 之间随意调节，根据自己的生活习惯和季节的变化随意选择合适的温区，最大限度地保持不同食物的营养和新鲜，使用更方便；
- ◆ 当温度设定在“ 4°C ~ 2°C ”或“ -1°C ~ -5°C ”之间时，具有LED光合保鲜和蓝光保鲜功能。

● 全电脑温控

- ◆ 冷藏室、变温室和冷冻室分别由电脑系统控制；
- ◆ 液晶显示屏显示冷藏室、变温室和冷冻室温度及运行状态；
- ◆ 温度设定简单方便；
- ◆ 忘关冷藏室门提示功能；
- ◆ 冷藏关闭功能。

● 速冻功能

快速冷冻，保持食品的原汁原味。

安全上的注意事项

务请遵照下述注意事项

为了避免危害使用者以及给他人造成财产损失，特此说明下列务必遵守的事项。

■ 采用了错误使用方法时产生的危害以及损失的程度，予以区分说明。



警告

有可能导致死亡或重伤的事项。



注意

有可能发生人身伤害或损坏财产的事项。



警告

■ 不要用湿手去触摸电源插头



禁止



有时会引起触电。

■ 不要将冰箱安装在潮湿和容易溅到水的地方



禁止



这样会使电绝缘下降，因而有可能导致触电和火灾。

■ 不要将盛有水的容器放在冰箱上



禁止



翻倒出来的水会使电气元件绝缘下降而漏电，往往会引起火灾和触电。

■ 不要吊在冰箱门上玩



禁止



这样会导致冰箱翻倒、手卡在里边而受伤。

■ 不要往冰箱箱体内部倒水



禁止



因电绝缘的下降，可能会引起触电和火灾。

■ 不要在冰箱内部使用电吹风等电器产品或发热器具



禁止



有可能对冰箱内部造成损坏。

■ 千万不要自己动手拆开修理和改造冰箱



禁止



有可能因冰箱着火和异常工作而受伤。

■ 冰箱正常使用或废弃时，不要损坏冰箱的制冷管路，以免发生意外



禁止

如果破坏制冷管路，导致制冷剂泄漏，当制冷剂遇到火时有可能引起火灾。

■ 不要使用刀或尖锐的器具对冰箱进行除霜



禁止

有可能破坏制冷管路，导致制冷剂泄漏，当制冷剂遇到火时有可能引起火灾。

■ 不要将易燃物品放入冰箱



禁止



醚、轻质汽油、液化气体、香蕉水、粘接剂等具有燃烧爆炸的危险。

■ 不要将药品和学术资料保管在冰箱内



禁止



需要严加保管的物品，不应保存在家用冰箱内。

■ 不要在冰箱附近使用易燃性喷剂



禁止



可能会因冰箱门开关等电触点的火星而导致着火的危险。

■ 要定期清除电源插头上的灰尘



必须

若电源插头上积满灰尘等，则会因湿气等原因导致绝缘不良或火灾。请拔下电源插头，用干布擦拭干净。

■ 电源插头要切实插到底



必须

若不完全插到底，可能会导致触电或因发热而引起火灾。
● 请不要使用已损坏的电源插头及出现松动的插座。

■ 为保证安全，请不要在冰箱顶盖上放置电源插座、稳压电源、微波炉等



必须

可能会发生电磁干扰或其他意外。

■ 冰箱应放置在通风良好的地方，四周应留有空隙



必须

一旦制冷剂泄漏，有可能会引起火灾。

■ 易燃性气体泄漏时，不要去碰冰箱，要打开窗户通风换气



必须

冰箱门开关等电触点的火星引起爆炸，有可能引起火灾和烫伤。

■ 由于采用了可燃性的制冷剂，隔热保温材料中使用了环戊烷，因此废弃时应用妥善的方法加以丢弃



必须

■ 当您废弃处置冰箱时，要卸下冰箱门封条



必须

若幼婴被关在里边，将十分危险。冰箱门封条只要拉一下就能卸下来。

■ 检修时，请务必拔下电源插头



必须拔出插头

可能会导致触电或人身伤害事故。

■ 异常时(发出焦糊味等)要拔下电源插头，中断运转



必须拔出插头

若不拔下电源插头，可能会发生意外。

■ 不要将类似点燃的蜡烛等火源放置在冰箱上



当心火灾



有可能会引起火灾。

■ 必须使用独立的、带接地线的专用三芯电源插座，并确保电源回路可靠接地



必须接地



■ 不要损坏电源线及电源插头



当心触电



(请勿损坏电源线或对其进行加工；请勿过度弯曲、拉伸、扭转、捆扎、重物重压；请勿将其靠近发热器具。) 如果使用带伤的电源线，可能会引起触电，短路或发生火灾。
● 电源线及电源插头的修理请委托当地Panasonic修理店。

⚠ 注意

■ 不要将瓶类放进冷冻室和变温室



禁止



有可能因瓶内东西冷冻后瓶碎裂而受伤。

■ 放置瓶类等物品时，物品不要超出搁板边缘



禁止



若硬塞入大瓶，开关门时，可能会掉落而伤及人体。

■ 不要用湿手去碰冷冻室内的食品和容器



禁止



有可能冻伤手。
(尤其是金属制品)

■ 不要食用有异味或变色的食品



禁止

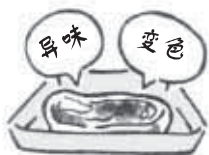

有时食用腐败的食品会导致生病。

■ 手不要伸向冰箱底面



禁止



清洁时，若手伸向底面，可能会被铁板划伤手。

■ 冰箱下部的滑轮不要在易擦伤的地面上滑动



禁止



有时滑轮会擦伤地面材料。
● 请将保护用的板铺在易擦伤的地面上。

■ 开、关冰箱门时要确认是否有他人触摸冰箱，避免门夹住手指



必须



有时手指会夹在门与箱体的间隙中，导致人身伤害。

遇到这种情况时

停电时

减少开冰箱门的次数，避免再放入新买的食品。（以防止冰箱内温度的上升）



拔下的电源插头应等待10分钟以后再插进去

若马上插进去会给压缩机增加负荷，有可能发生故障。



电压波动范围较大(超过187-242V范围)时

若在此情况下使用冰箱，可能会导致其无法正常使用或发生其他意外。建议加装500W以上的自动稳压器配合使用。

涂漆表面受损时

先用纸和刷子将锈除去，并尽早贴上防水性墙纸。



安装方法

为了节省电费、抑制噪音，务必请您正确安全地安装冰箱。

拆除包装

拆除包装箱、泡沫底座及所有固定用的胶带。

腾出散热空间

为冷却食品，冰箱将向四周散发热量。如图所示，左、右要腾出4cm以上，背面、上部要腾出10cm以上的空隙。(产生振动噪音时则拉开些)

安装在不受热气和太阳光照射之处

这样可抑制冷却能力的下降，节省电费。

安装在湿气少，通风情况良好之处

这样可抑制发霉，节省电费。

安装在结实的水平处

转动可调支脚，并使之固定。

(防止振动和噪音)

若放在地毯和聚氯乙烯制的地板材质上时，在冰箱下要先铺上一块结实的木板。

(防止受热而变色)

静置

安装调平后，先不要接通电源，让冰箱静置30分钟以上，再接通电源，以确保冰箱正常运转。

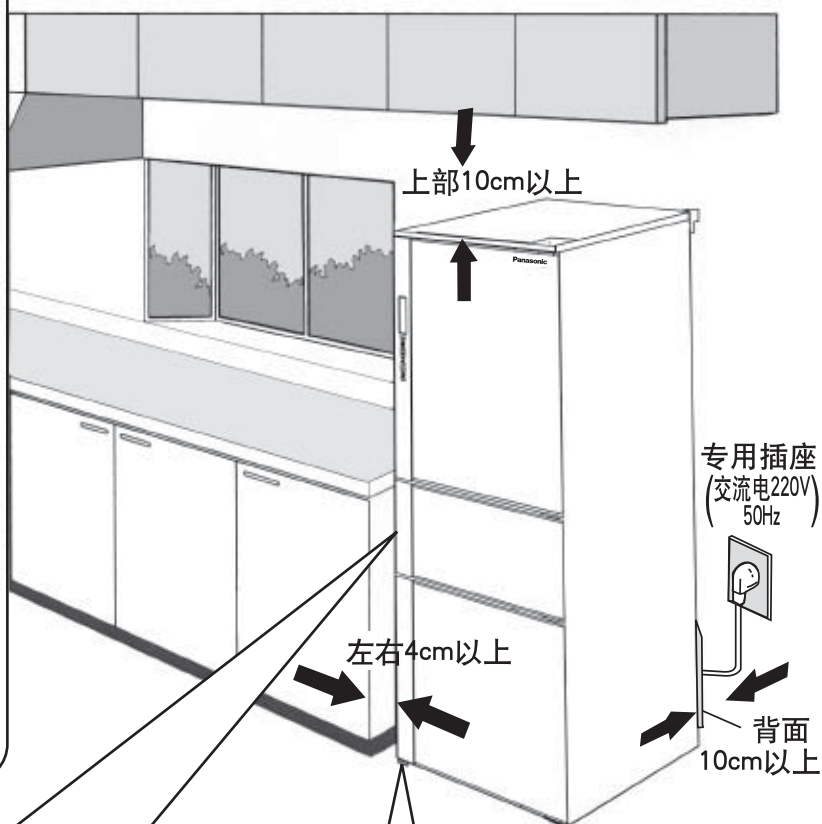

门把手的位置

- ① 冷藏室的门把手在门的左侧边下部；
- ② 变温室的门把手在门的左侧边；
- ③ 冷冻室的门把手在门的左侧边上部。

安装方法

请务必将冰箱放置在水平地面上，按箭头方向调整左右可调支脚，使其与地面接触牢靠，避免产生振动噪音。

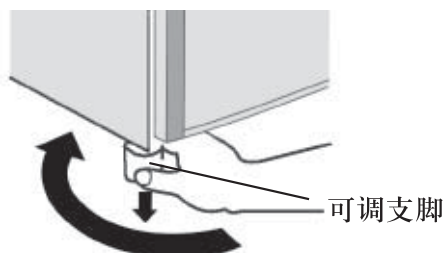

移动和搬运准备

- ① 取出食品及制冰盒里的水或冰块。
- ② 拔下电源插头。
- ③ 提起可调支脚。
(容易受损的地板上应垫上一块保护用木板)
- ④ 将冰箱机身拉到跟前。
- ⑤ 放掉蒸发盘里的水。(排水方法如下)
 - 放好接水容器，旋下排水栓。(背面下部)
 - 用螺丝刀用力捅破排水口内的挡水片，放掉蒸发盘里的水。(第二次只要取下排水栓即可)
 - 排空水后，一定要紧固好排水栓。(防止漏水)



移动和搬运方法

应由两个人以上搬运。

- ① 拧紧可调支脚。
- ② 握住可调支脚及把手部位。

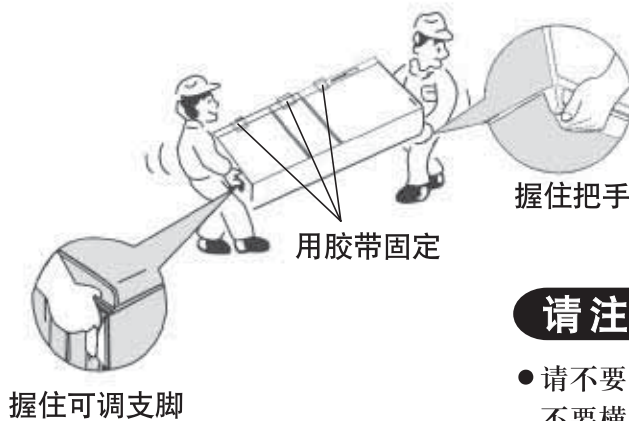



请注意



- 请不要拿着冰箱门搬运，也不要横着装载。(会引起故障)

存放食品的最佳方法

安装好以后...

- **擦拭冰箱内部**
首先将冰箱内部擦拭干净。

- **等充分冷却以后再**
将食品放进去
即使插上电源，也不可能马上就冷却。
4小时以后!

(外边气温较高的夏季，有时需要4个多小时才能冷却。)

存放食品时...

- **擦拭食品**
食品上有许多我们意想不到的污迹。

- **包好食品**
防止食品的干燥和串味。

- **使其变凉**
带热的东西会使冰箱内部的温度上升，导致电费的浪费。

食品保存方法

冷藏室

宜于保存烹调好的食品、鸡蛋、饮料、调味品、各种罐头和瓶装食品等。

果蔬盒

宜于保存蔬菜、水果等。

变温室

根据不同的温度带，保存相应的食品。

冷冻室

宜于保存冰淇淋、冷冻食品、长期保存的食品。



(本说明书的示意图与实物有所区别)

控制面板的名称与功用

开始使用

- 接通电源后，显示屏背光灯亮，约5秒后显示屏显示冷藏室、变温室、冷冻室温度（闪烁）。
- 刚接通电源时闪烁显示“8℃”、“8℃”、“-12℃”，到显示温度不闪烁约需3-4小时。
(此为环境温度约32℃，不放入食品且关上门，冰箱运转正常的情况下)
- 在夏天，环境温度较高时，到显示温度不闪烁所需的时间会更长。

主控屏显示区域

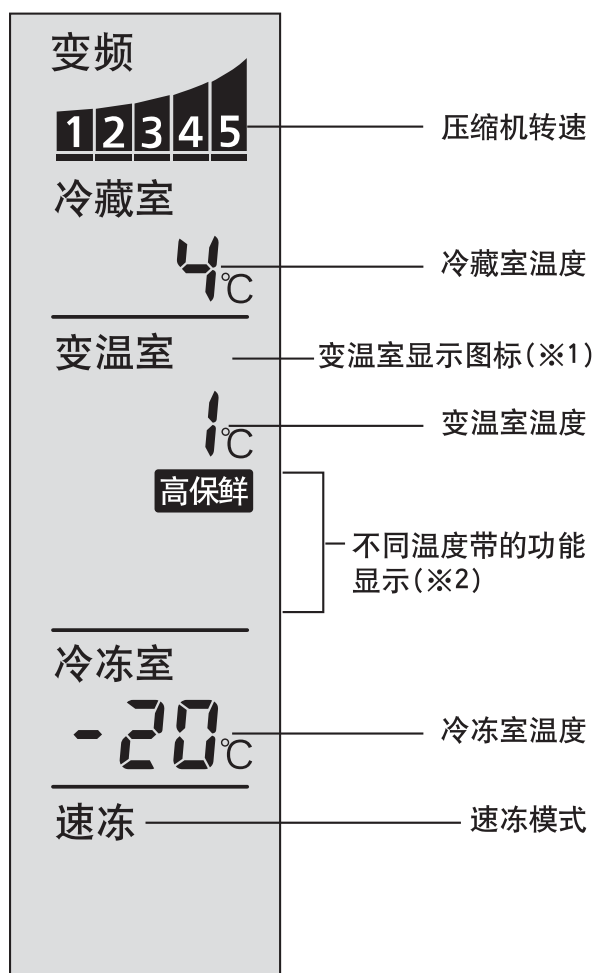

主控屏按键区域

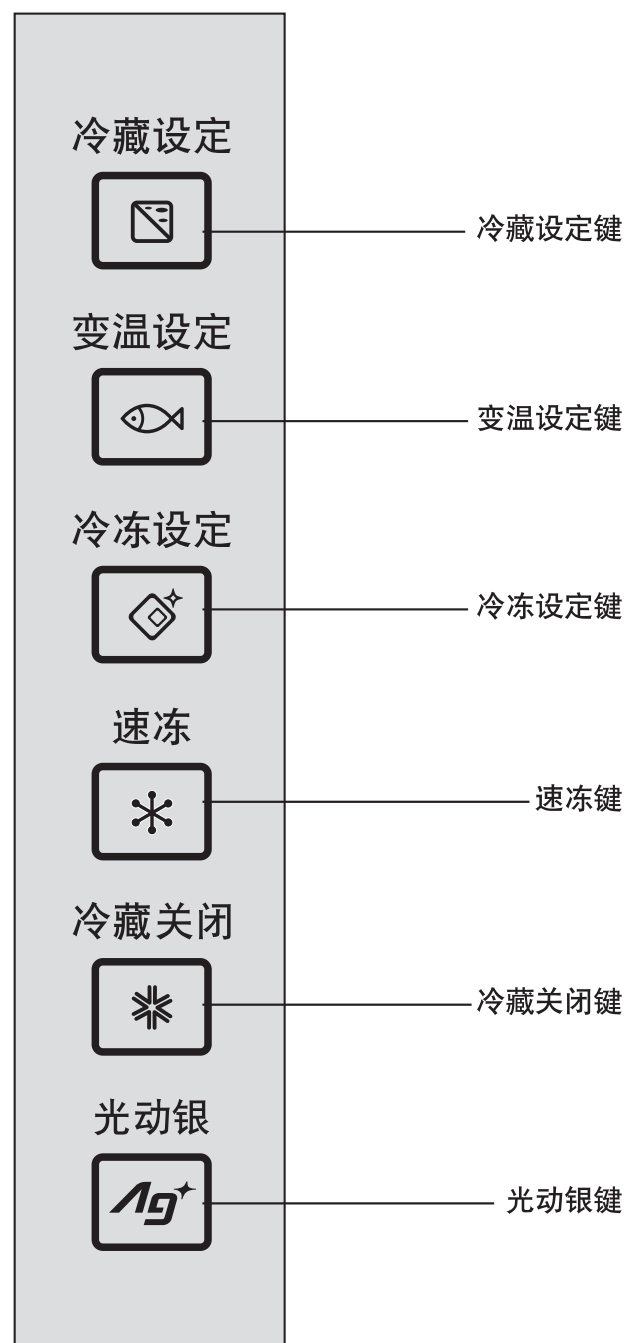

※1 这是变温室显示图标区域，具体显示状态详见第17页。

※2 不同温度带的功能显示区域，具体显示状态详见第17页。

温度显示

冷藏室

由于刚接通电源时，库内尚未冷却，故温度显示为“8°C”（此时温度显示呈闪烁状），当温度低于8°C时，便转为实际温度显示，温度显示不闪烁。



显示库内实际温度



变温室

由于刚接通电源时，库内尚未冷却，故温度显示为“8°C”（此时温度显示呈闪烁状），当温度低于8°C时，便转为实际温度显示，温度显示不闪烁。

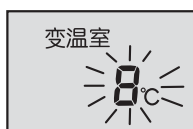

显示库内实际温度



冷冻室

由于刚接通电源时，库内尚未冷却，故温度显示为“-12°C”（此时温度显示呈闪烁状），当温度低于“-12°C”时，便转为实际温度显示，温度显示不闪烁。



显示库内实际温度



请注意

- 有时在夏季等炎热的时候因放入没冷却的食品、或因开闭门，导致库内温度上升，显示数值会高于食品的温度。故请适当地减少开门次数。
- 周围低气温时，接通电源后，冷藏室、变温室显示的温度是实际温度，此时的温度显示不闪烁；冷冻室显示的温度为“-12°C”，此时温度显示呈闪烁状。

有关温度设定

温度设定方法

- 冰箱出厂时，冷藏室的设定温度为4°C，变温室的设定温度为1°C，冷冻室的设定温度为-20°C，若要改变制冷效果，可重新对温度进行设定。
- 冷藏室的温度设定范围为7°C ~ 2°C，变温室的温度设定范围为4°C ~ -18°C，冷冻室的温度设定范围为-17°C ~ -25°C。

冷藏室温度设定

(例：温度设定从4°C到7°C)



- ① 按一下 键
• 显示屏显示设定温度(闪烁)



- ② 按3次 键
• 温度设定变为7°C
- ③ 温度设定完成,约5秒后恢复温度显示

- 温度设定按下列顺序循环变化

7 → 6 → 5 → 4 → 3 → 2

变温室温度设定

(例：温度设定从1°C到-7°C)



- ① 按一下 键
• 显示屏显示设定温度(闪烁)



- ② 按8次 键
• 温度设定变为-7°C
- ③ 温度设定完成,约5秒后恢复温度显示

- 温度设定按下列顺序循环变化

4 → 3 → 2 → 1 → 0 → -1 → -2 …… → -17 → -18

- 如果您想快速进行温度设定，可以持续按住 键约3秒，可以使温度快速设定。

冷冻室温度设定

(例：温度设定从-20°C到-17°C)



- ① 按一下 键
• 显示屏显示设定温度(闪烁)

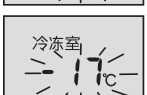

- ② 按6次 键
• 温度设定变为-17°C
- ③ 温度设定完成,约5秒后恢复温度显示

- 温度设定按下列顺序循环变化

-17 → -18 → -19 → -20 → -21 → -22 → -23 → -24 → -25

主控屏显示区域

变频

1 2 3 4 5

冷藏室

4°C

变温室

1°C

高保鲜

冷冻室

-20°C

速冻

使用须知

- 把冷藏室温度设定在2°C长时间使用，食品有可能会冻结。
- 果蔬盒的温度会随着冷藏室的设定温度而自动变化。
- 冰箱内温度会因环境温度、设置状态、使用条件及食品的多少而有所变化。
- 因测试方法和工具不同，实际测试温度与显示温度略有差异。
- 在速冻模式下，冷冻室实际测试温度可能与显示温度有差异。
- 本冰箱是通过微电脑处理器来控制库内温度。当环境温度发生变化、压缩机运转或停止、以及开关门时，库内温度会产生波动，从而导致显示温度与设定温度略有偏差。

各功能的使用方法

压缩机转速显示

● 显示压缩机的运转速度。



- 压缩机停止运转。



- 压缩机超低速运转。



- 压缩机低速运转。



- 压缩机中速运转。



- 压缩机高速运转。



- 压缩机超高速运转。

速冻

● 若要快速冷冻食品或要快速制作冰块时，可使用速冻功能。

进入速冻模式

- 按  键约0.5秒
- 显示屏上显示「速冻」。

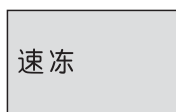

解除速冻模式

- 再按  键约0.5秒
- 显示屏上「速冻」消失。
- 显示屏上「速冻」消失，速冻功能结束（速冻功能最长为50小时）。



冷藏关闭

● 若要停止冷藏室制冷，可使用此功能。

进入冷藏关闭模式

- 按  键约0.5秒。
- 显示屏上冷藏室温度显示变为「OFF」。



解除冷藏关闭模式

- 按  键约0.5秒。
- 显示屏上显示冷藏室温度。
- 在冷藏关闭模式下，冷藏室内LED照明灯将不亮。



使用须知

- 在速冻模式下，压缩机连续制冷，冷藏室温度仍按设定温度控制；而冷冻室温度不受设定温度的控制，可以降得非常低，因此显示温度与设定温度的差异会很大。
- 进入速冻模式后，一旦冷冻室温度降得足够低，就可以按  键解除速冻模式；如果您忘记解除速冻模式，冰箱会在微电脑控制下，在默认的速冻时间（50小时）运行完后自动解除。
- 在速冻模式下，冰箱可能会长时间不停机或短暂停机。

光动银抗菌除臭装置

- 用户可根据自己的需要对光动银按键进行ON/OFF的操作。

1

进入光动银模式

- 按  键约0.5秒
- 光动银功能开始
- 在光银LED灯光的作用下，释放出银离子，抑制细菌产生；在低温触媒除臭装置作用下，通过冷藏室内除臭风扇的强制运行，有效消除异味。

2

解除光动银模式

- 再按  键约0.5秒
- 光动银功能结束

请注意

- 当光动银功能使用时，打开冷藏室门，风扇会立即停止运转。
- 气味较重（气味容易转移）的食品，务必使用密封容器或保鲜膜进行保存。否则即使按了光动银键进行除臭，也不能将气味完全消除。
- 除臭过程中，请尽量减少开门次数。
- 对气味较重的食品，即便短时间保存，也要用密封容器或保鲜膜进行保存。

门蜂鸣提示

- 为了提醒您冷藏室门是否已关闭，设计有门蜂鸣提示功能。
- 打开冷藏室门一分钟后，门蜂鸣系统开始动作。
- 关门后停止。
- 门开得很小时，无蜂鸣提示。

冷藏室门打开时间	蜂鸣
1分钟后	滴滴
3分钟后	滴滴，滴滴
5分钟后	连续音

请注意

- 在冷藏关闭模式下，门蜂鸣提示、光动银功能仍可以使用。
- 若拔下电源插头或停电的情况下，已设定的光动银、冷藏关闭和速冻功能会自动解除。
- 当你按下光动银键后，你可能会听到冷藏室内除臭风扇的运转声。这是因为为了达到更好的除臭效果，除臭风扇强制运转。

冷藏室的使用方法(零部件名称)

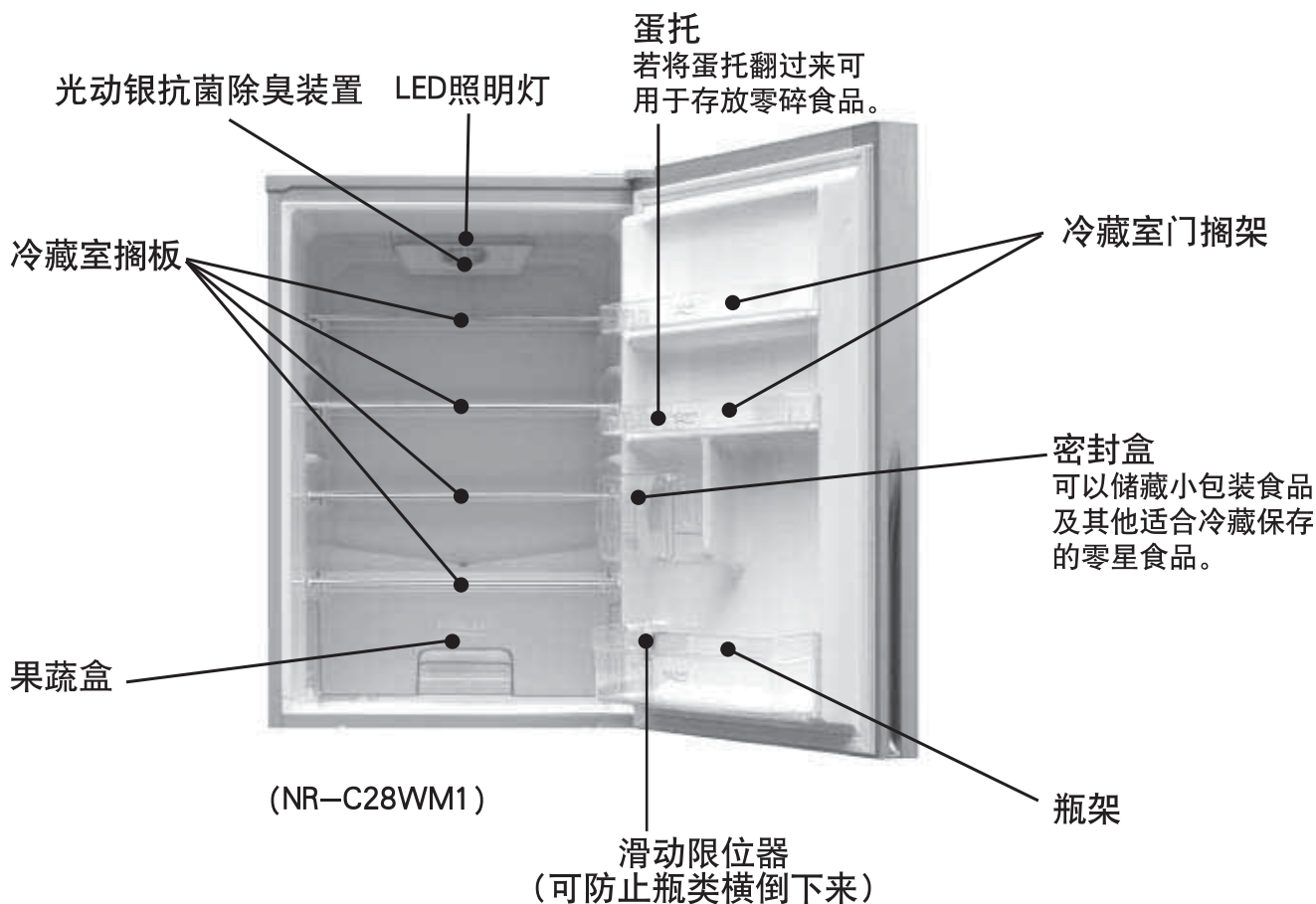

请注意

- 从密封盒里取物品时请按箭头方向往上推，直至顶部。使用完毕后请将盒盖复位。

果蔬盒的使用方法

- 果蔬盒应拉到跟前使用。
拉到跟前使用完以后，务必请再推回原处。若不推回原处而关上冷藏室门，果蔬盒或门会因此而受损。

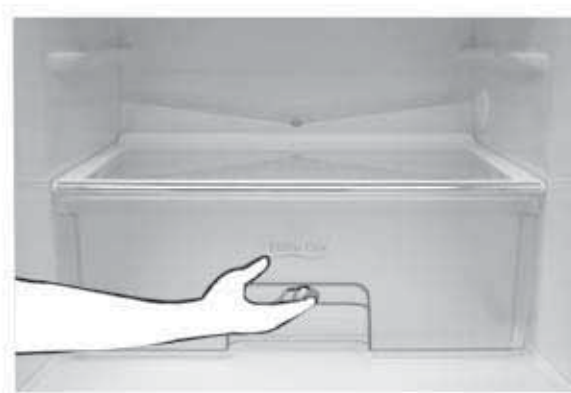

请注意

- 为保持较高的湿度，果蔬盒内因食品种类和数量的不同，有时会出现水滴积存的现象。请将积存的水滴擦掉。

变温室的使用方法(零部件名称)

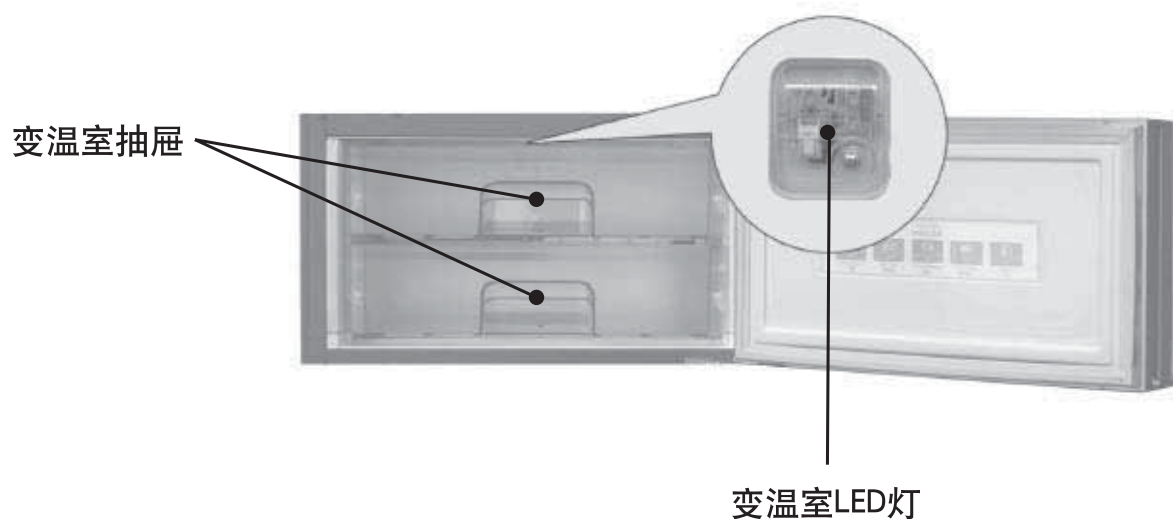

请注意

- 停电的时候要减少开冰箱门的次数，并避免再放入新买的食品。

本冰箱特设变温室，温度可以在 4°C ~ -18°C 之间设定。

- 当温度设定在 4°C ~ 2°C 之间时，具有光合保鲜功能，宜于保存蔬菜和水果，也可作为冷藏室使用。
- 当温度设定在 1°C ~ 0°C 之间时，具有高保鲜功能，宜于保存乳制品和加工食品等。
- 当温度设定在 -1°C ~ -5°C 之间时，具有蓝光保鲜功能，宜于保存新鲜的鱼、肉和生鲜食品等。
- 当温度设定在 -6°C ~ -7°C 之间时，具有以下优点：
 - 与冷藏相比，可以持久地保持肉及鱼的鲜美味道；
 - 与冷冻相比，食用或烹饪前无需解冻，更加方便；
 - 无需解冻：食用前无需人工或微波解冻，降低耗电量，方便生活；
 - 切割容易：可以简单轻松地切割，切割后保持形状而不碎；
 - 具有快速冷却的功效，从而更加享受现代生活；
 - 宜于保存的食品：肉、鱼、半烹饪食品、火腿、黄油等。
- 当温度设定在 -8°C ~ -16°C 之间时，宜于保存酱肉、酱鱼、腌肉、腌鱼等。
- 当温度设定在 -17°C ~ -18°C 时，可以作为冷冻室使用。

变温室的温度设定及显示状态

变温室设定温度	功能显示	☆显示	蓝色LED灯 (变温室内)	绿色LED灯 (变温室内)	UV-LED灯 (变温室内)
4 ~ 2°C	冷藏/光合增鲜	显示	闪烁点亮	闪烁点亮	不亮
1 ~ 0°C	高保鲜	不显示	不亮	不亮	不亮
-1 ~ -5°C	微冻/蓝光增鲜	显示	连续点亮	不亮	连续点亮
-6 ~ -7°C	软冷冻	不显示	不亮	不亮	不亮
-8 ~ -16°C	弱冷冻	不显示	不亮	不亮	不亮
-17 ~ -18°C	冷冻	不显示	不亮	不亮	不亮

例如：当变温室温度设定-2°C时，主控屏显示区域，功能显示“微冻/蓝光增鲜”，“☆”显示；变温室内，蓝色LED灯连续点亮，绿色LED灯不亮，UV-LED灯连续点亮。

主控屏显示区域



● 光合保鲜

当变温室温度设定为4°C ~ 2°C时进入光合保鲜模式，蓝色LED灯、绿色LED灯同时闪烁点亮，适于保存蔬菜或水果。特别是当温度设定在4°C时，可使蔬菜中维生素C含量增加。

● 蓝光保鲜

当变温室温度设定为-1°C ~ -5°C时进入蓝光保鲜模式，蓝色LED灯、UV-LED灯(紫色)同时连续点亮，可抑制附着在肉或鱼等食品上细菌的繁殖。并且，特别是当温度设定在-2°C时，蓝光LED的光照作用可以使肉类食品的L(-)-羟脯氨酸含量比无光照同等条件下更多，食物更加鲜美可口。

※ 上述光合保鲜和蓝光保鲜的保鲜效果均有国家生物医学分析中心出具的检测报告。

使用须知

- 温度不会马上变化。即使切换到“冷冻”设定，也不会立即达到设定温度。请过一段时间以后放置食品。
- 切换温度设定时，请放入该温度适合保存的食品。

冷冻室的使用方法(零部件名称)

冷冻室有三个冷冻室抽屉，不同类型的食品可分装在冷冻室抽屉里。



请注意

- 停电的时候要减少开冰箱门的次数，并避免再放入新买的食品。
- 贮冰处用于存放冰块，请勿向此处放水制冰块。

如何制冰

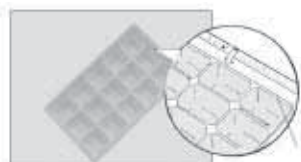

水位线

打开冷冻室门，拉出上冷冻室抽屉，取出制冰盒，将水加至水位线，并将制冰盒放到原位，进行制冰。



冰块制好后，拉出上冷冻室抽屉，取出制冰盒，用手抓住制冰盒两边扭一下，将冰块倒入贮冰处。

自动除霜

冷藏室

- 冷藏室为自动除霜，后壁上的结霜化为水经排水孔流出至冰箱背面的蒸发盘中，压缩机运行所产生的热量使化霜水自动蒸发。冷藏室后壁结霜和有水珠，是制冷和自动化霜过程的正常现象。

请注意

- 一定要保持排水孔的畅通，以使化霜水经此处顺利流到蒸发盘中，一旦堵塞，请用透孔销进行疏通，疏通完毕后请将透孔销放回原处。

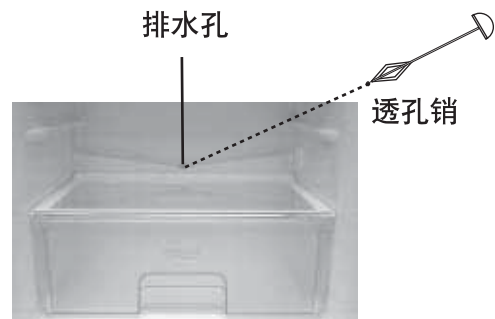

冷冻室/变温室

- 不必进行人工除霜，蒸发器上的霜会自动融解，流到蒸发盘中蒸发掉。

零部件的拆卸安装方法

冷藏室



打开冷藏室门。

冷藏室搁板



将冷藏室搁板里侧稍微抬起后向前拉出。

果蔬盒



将果蔬盒拉至跟前，前部稍微抬起后向前拉出。

冷藏室门搁架、密封盒、瓶架



轻轻地往上顶，然后卸下。

变温室



① 打开变温室门。



② 将变温室抽屉拉至跟前，前部稍微抬起后向前拉出。

冷冻室



① 打开冷冻室门。



② 将冷冻室抽屉拉至跟前，前部稍微抬起后向前拉出。

保护膜

在门的表面上覆盖有一层保护膜，可以保护冰箱的外观在运输过程中不受到损伤。您可以根据自己的需要保留或撕去它。操作过程中建议不使用小刀等尖锐工具，如若使用请注意避免划伤。

维修保养方法

1 冰箱擦拭之前请断开电源

2 门装饰面板的擦拭

因门装饰面板采用了特殊材料的设计，为防止表面受损，请勿使用化工类的洗洁精等物品擦拭清扫，最好使用干的或略微潮湿的软布擦拭。

3 一般部位的擦拭

一般部位用含温水的软布擦拭。污迹难于擦拭时，可抹上厨房中性洗洁精，然后用含温水的布擦拭。

若仍然残留水滴，则再用干布擦干。

● 维修保养后的检查

- ① 电源软线有无损伤？
- ② 电源插头有无变热？
- ③ 电源插头是否完全插入插座？

请注意

- 如果冰箱电源线或LED照明灯损坏，必须由指定的维修店来更换，切勿私自更换。
- 停用的时候
如果冰箱需要停止使用较长时间，请拔下电源插头，并参照上面所述的方法清洁冰箱，并打开冰箱门2~3天，使内部干燥，以防止发霉、异味等。
- 一般情况下不要停用冰箱，以免影响冰箱使用寿命。
- 若有不清楚之处，请速与客户咨询服务中心联系。

能用水洗的零部件

冷藏室



- 冷藏室搁板



- 冷藏室门搁架
- 瓶架
- 密封盒
- 蛋托
- 滑动限位器
- 果蔬盒
- 透孔销

变温室



- 变温室抽屉

冷冻室



- 冷冻室上抽屉
- 冷冻室中抽屉
- 冷冻室下抽屉
- 制冰盒

维修保养方法

平时用干布擦。

每年拔掉电源插头一次，拆下冷藏室门搁架和搁板进行清洁保养。



容易变脏的地方

冰箱门封条

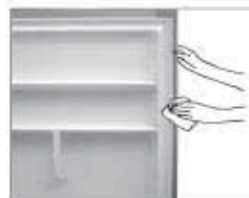

变脏后容易受损，并导致冷气泄漏。

汤汁承接部位



若脏物和汤汁积存，应及时擦掉。

请注意

请勿用下列物品清洗：

- 碱性或弱碱性的洗洁精。
使用这些物品会致使塑料部件裂开。
- 研磨粉、肥皂粉、石油、开水、炊帚、酸、轻质汽油、香蕉水、酒精等。
(损坏涂漆表面和塑料)
- 沾上食用油时，务请擦掉。
(有可能会导导致塑料部件裂开)



疑问解答

检查完下列事项后，冰箱仍然反常，请拔下电源插头，并及时与客户咨询服务中心联系。

- 冰箱停止运转后可能会听到“咕噜、咕噜”声
- 刚关上或打开冰箱门不久，能听到声响
- 打开冰箱门之后，你会听到象气流或流水似的声音
- 冰箱开始工作时可能会听到“嗒嗒”声
- 听到“嗡嗡”的运转声

- 那是由于制冷剂回流到压缩机时在管路中发出的流动声，这是正常现象。
- 那是因为冰箱内部的空气急剧变冷，冰箱内部压力暂时比外部压力低之故，这是正常现象。
- 那是因为制冷剂在管路中流动时发出的声音，这是正常现象。
- 那是由于三通阀工作时发出的声音，这是正常现象。
- 那是由于按下光动银键后，除臭风扇的运转声，这是正常现象。

压缩机运转声大

- 进入速冻状态后，压缩机的运转声较正常工作时大，这是因为在速冻状态下压缩机高速运转，从而使压缩机的运转声有所增大，这是正常现象。
- 当一次放入较多的食品或环境温度较高的情况下，压缩机的转速会变大，也会使压缩机的运转声较正常时大，这是正常现象。

噪音太大
有异常声音

- 安装地面是否平坦结实？
- 冰箱后面是否离墙太近？
- 冰箱上面是否放着其它东西？
- 冰箱开始工作或停止工作时的声音一般较大，这是正常现象。
- 安装在地板上可能会有响声。

压缩机运转时间长

- 冰箱是否处于速冻模式状态？
- 冰箱初次使用时，运转时间长，这是正常现象。
- 夏季环境温度高，运转时间长，这是正常现象。
- 频繁开启冰箱门。
- 冰箱门未关严。
- 冰箱中一次放入大量食品需要冷却或冷冻。

完全不能冷却

- 是否停电?
- 电源插头是否插好?
- 电源电压是否220V?

冷却效果差

- 温度设定是否过高?
- 是否受太阳光直接照射或周围有无微波炉等发热器具?
- 是否将热的食品直接放入冰箱?
- 是否存放了过多的食品?
- 打开冰箱门的次数是否过多?
- 冰箱与周围是否保持了适当的距离?

感到冷藏室不冷

- 冰箱是否处于冷藏关闭模式状态?
- 在冬天或季节变换时, 外界气温下降较大, 与冰箱内温度的差异变小, 有时会感到冷藏室不怎么冷, 这种现象属正常而非故障。

冰箱外边结露

湿度变高时, 会产生结露现象。请用干布擦拭。

冷藏室内结露

温度较高以及冰箱门打开的时间较长, 开启次数较多时, 往往会引起结露现象。

果蔬盒上结露

- 那是为了防止蔬菜变干, 使之多存放几天而特意保持室内高湿度之故。
- 请擦掉果蔬盒底部积存的露水。

冰箱箱体表面发热

冰箱内装有散热管, 以防止结露。刚开始使用及夏季尤其会变热, 这是正常现象。

耗电量

规格中所标注的耗电量是按照国家标准: …在25℃的环境温度下, 冷藏室控制在5℃, 变温室控制在1℃, 冷冻室控制在-18℃情况下, 不开门, 稳定运行24小时所测得的数值。当放入食品较多, 环境温度较高或开门频繁时, 实际耗电量高于规格中的标注值是正常的。

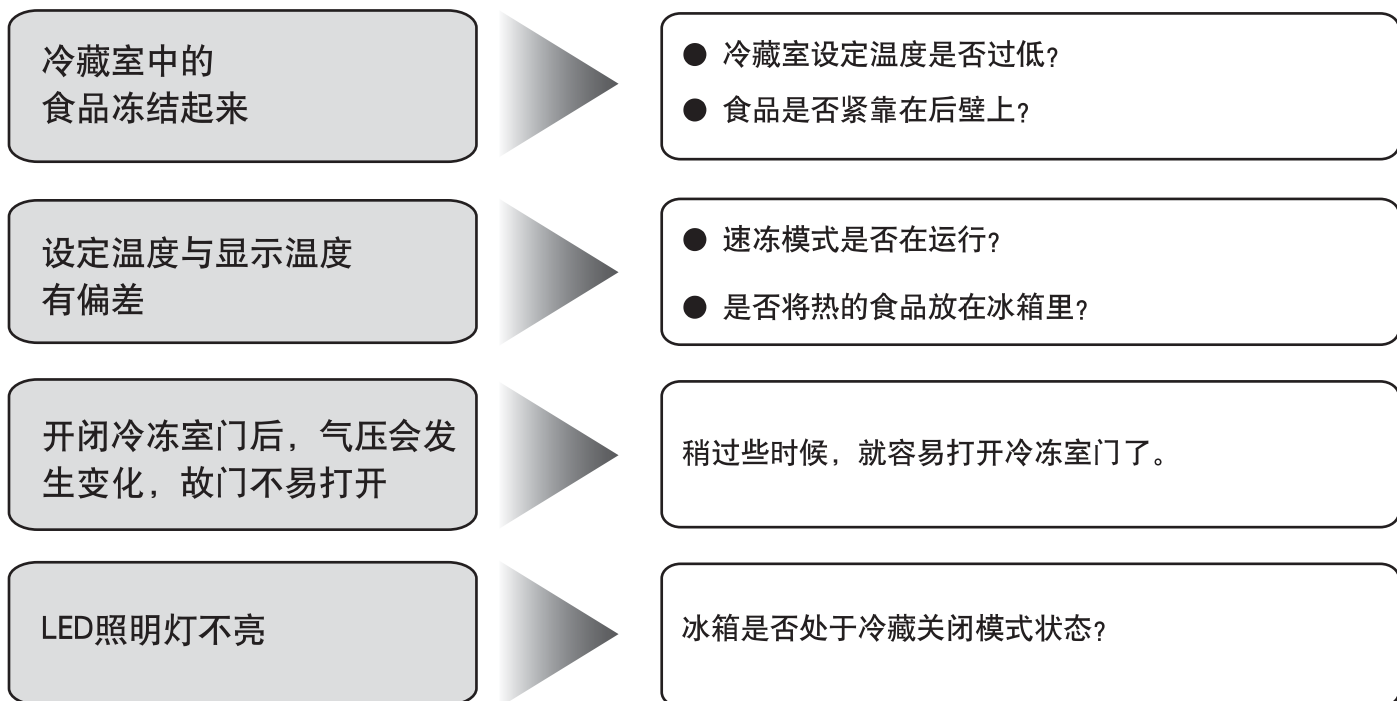

保修和售后服务

■ 保修证 (另附)

务请您在购买的销售店确认保修证并填写购买日期、销售店名, 仔细阅读完以后妥善保管起来。

保修期限: 自购买日起整机一年,
主要部件三年。
制冷系统保修五年。

■ 当您委托修理时

当您按照第二十二、二十三、二十四页上的内容确认以后食品仍然不能冷却时, 请您先拔掉电源插头, 与客户咨询服务中心联系。

● 保修期限内

依照保修证的规定, 负责修理。

● 超过保修期限时

对于那些经修理能够使用的产品, 根据用户的要求进行收费修理。

电路图

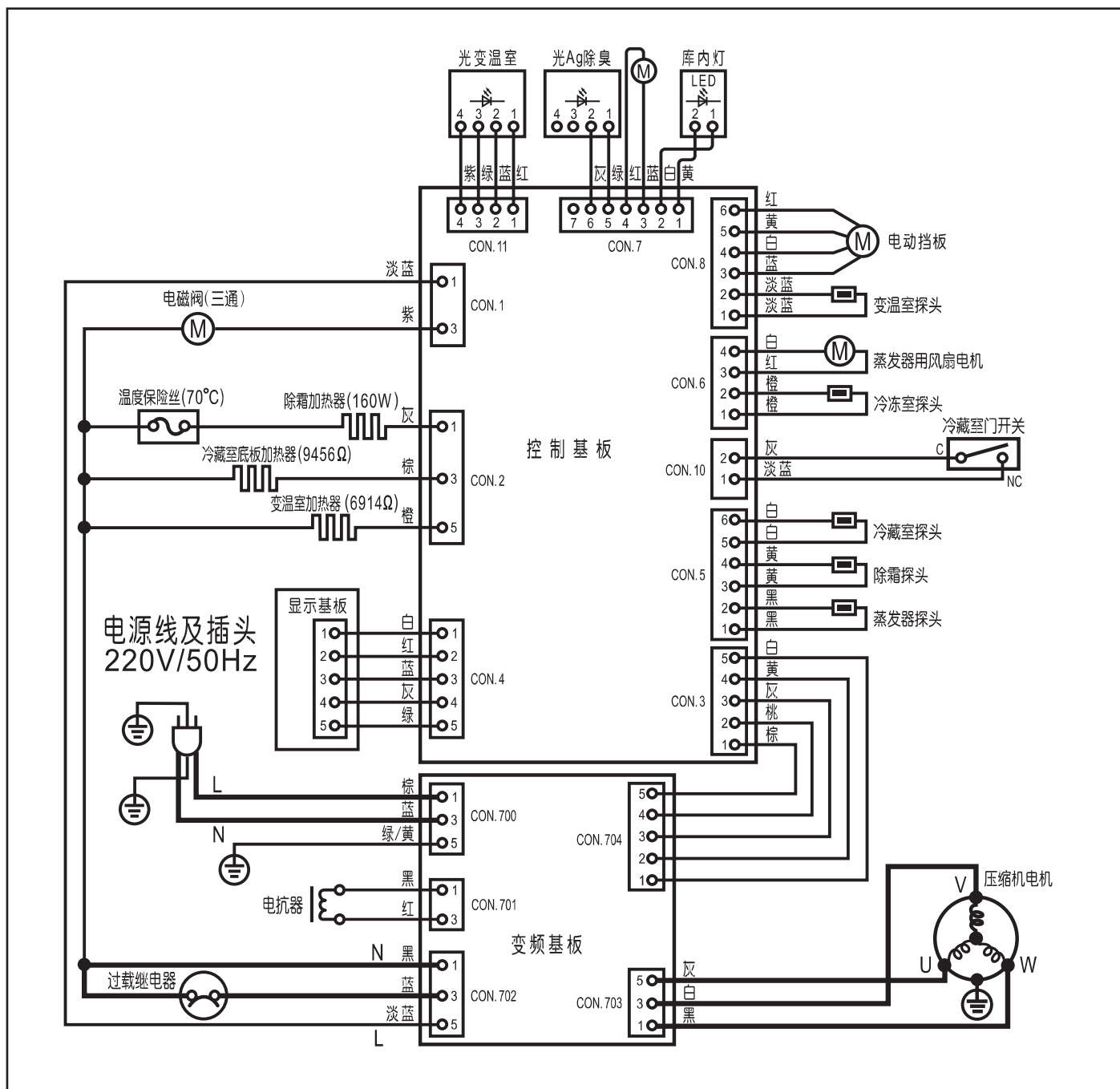

装箱单

名称	数量		型号	
	NR-C28WM1	NR-C25WM1		
电冰箱	1	1		
冷藏室搁板	4	3		
果蔬盒	1	1		
透孔销	1	1		
冷藏室门搁架	2	1		
蛋托8	1	1		
蛋托10	1	1		
密封盒	1	1		
瓶架	1	1		
滑动限位器	1	1		
变温室抽屉	2	2		
制冰盒	1	1		
冷冻室上抽屉	1	1		
冷冻室中抽屉	1	1		
冷冻室下抽屉	1	1		
说明书	1	1		
合格证	1	1		
保修证	1	1		

规格

商品名称	家用电冰箱(冷藏冷冻箱)	
------	--------------	--

型号	NR-C28WM1	NR-C25WM1
气候类型	ST	ST
防触电保护类别	I类	I类
总有效容积	284L	254L
冷藏室容积	173L	143L
变温室容积	40L	40L
冷冻室容积	71L	71L
额定电压	220V ~	220V ~
额定频率	50Hz	50Hz
制冰量	1.5kg/24h ※1	1.5kg/24h ※1
冷冻能力	13.0kg/24h ※2	13.0kg/24h ※2
额定电流	0.95A	0.88A
灯的最大额定输入功率	1W	1W
除霜输入功率	167W	167W
耗电量	0.73kWh/24h ※3	0.71kWh/24h ※3
能源效率等级	2级	2级
制冷剂名称及装入量	R600a 60g	R600a 60g
噪声值(声功率级)	38dB(A) ※4	38dB(A) ※4
发泡剂	环戊烷	环戊烷
重量	74kg	71kg
外形尺寸(宽x深x高)	600 x 639 x 1850(mm)	600 x 639 x 1725(mm)

※1 标示24h的制冰量：冷藏室的设定温度为4℃，变温室的设定温度为1℃，冷冻室的设定温度为-25℃。

※2 标示24h的冷冻能力：变温室的设定温度为1℃，在速冻状态下测得。

※3 标示24h的耗电量：变温室的设定温度为1℃的情况下测得。

※4 噪声值为解除光动银模式下测得。

本产品执行GB/T8059.4-93,GB4706.1-2005,GB4706.13-2008,GB12021.2-2008等标准

注：本产品说明书内容如有变动恕不另行通知

备忘栏 (填写必要事项可防止遗忘)

购买日期	年 月 日	型号	NR-C28WM1 NR-C25WM1
销售店名		电话	

无锡松下冷机有限公司

地址：江苏省无锡市锡新一路1号

原产地：中国 邮编：214028 电话：(0510)85282648

发行：2010年8月

© 2010 Panasonic Home Appliances Refrigerator (Wuxi) Co.,Ltd. All Rights Reserved.

W0810-0
AK-KWA260