

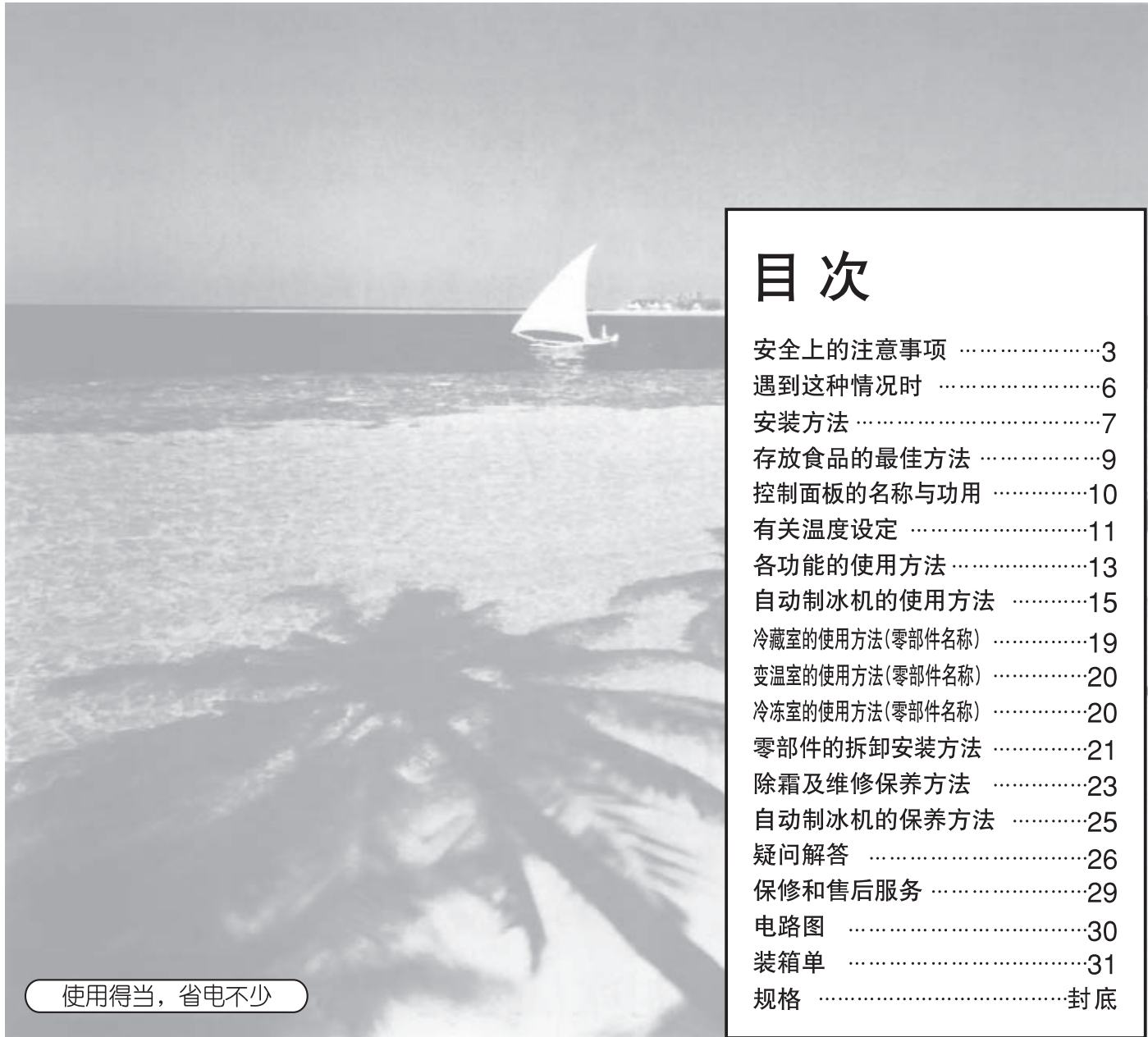

# Panasonic®

## 使用说明书 家用电冰箱 (冷藏冷冻箱)

型号 NR-C29WX1  
型号 NR-C25WX1



### 目次

安全上的注意事项 .....	3
遇到这种情况时 .....	6
安装方法 .....	7
存放食品的最佳方法 .....	9
控制面板的名称与功用 .....	10
有关温度设定 .....	11
各功能的使用方法 .....	13
自动制冰机的使用方法 .....	15
冷藏室的使用方法(零部件名称) .....	19
变温室的使用方法(零部件名称) .....	20
冷冻室的使用方法(零部件名称) .....	20
零部件的拆卸安装方法 .....	21
除霜及维修保养方法 .....	23
自动制冰机的保养方法 .....	25
疑问解答 .....	26
保修和售后服务 .....	29
电路图 .....	30
装箱单 .....	31
规格 .....	封底

使用得当，省电不少

#### 另附保修证

- 请仔细阅读本说明书和保修证后妥善保管，以备需要时查阅。  
使用前务必请仔细阅读「安全上的注意事项」。
- 如果您需要修理或咨询时，请您与Panasonic客户咨询服务中心：400-810-0781；800-810-0781（固定电话）联系或访问Panasonic官方网站(<http://panasonic.cn>)，我们将竭诚为您提供优质的服务。
- 衷心感谢您购买Panasonic电冰箱。

# 特长



此商品为  
NR-C29WX1

## ● 全风冷无霜技术，省时省力

无需人工除霜，制冷速度快且温度均匀，利于食物保鲜。

## ● 高效节能

采用进口变频压缩机，耗电更少（取得国家能效等级1级）、噪音更低。

## ● 全自动制冰系统

特有的全自动制冰系统，随时满足您使用冰块的需求；同时具备制冰停止和制冰清洁的功能。

## ● 带有光动银抑菌·除味装置的冷藏室

冷藏室内配备有光动银抑菌·除味装置，风扇的运行使冷气得以循环、净化，达到抑菌·除味效果，从而营造食物清新、健康的保鲜环境。

## ● 智冷导航功能

冰箱内置智能程序，根据各家庭的生活习惯记忆和学习冰箱的使用情况，并能感应冰箱周围环境照度的变化，确保冰箱达到最佳制冷运行状态。

## ● 自由变温室(包含冰温区功能)

温度可在 $4^{\circ}\text{C}$ ~ $-4^{\circ}\text{C}$ 之间及 $-8^{\circ}\text{C}$ 随意调节，根据自己的生活习惯和季节的变化随意选择适合的温区，最大限度地保持不同食物的营养和新鲜，使用更方便。

## ● 电脑控制、LED显示装置

- ◆ 冷藏室、变温室和冷冻室分别由电脑系统控制；
- ◆ LED显示屏显示冷藏室、变温室和冷冻室温度；
- ◆ 触摸式按键，温度设定简单方便；
- ◆ 忘关冷藏室门、冷冻室门提示功能；
- ◆ 假日功能；
- ◆ 按键锁定功能；

## ● 光合保鲜功能

冷藏室果蔬盒右侧设有光合保鲜装置，其蓝色LED灯、绿色LED灯的光照作用可以保持蔬菜维生素C的含量。

## ● 速冻功能

快速冷冻，保持食品的原汁原味。

# 安全上的注意事项

务请遵照下述注意事项

为了避免危害使用者以及给他人造成财产损失，特此说明下列务必遵守的事项。

■ 采用了错误使用方法时产生的危害以及损失的程度，予以区分说明。



## 警告

有可能导致死亡或重伤的事项。



## 注意

有可能发生人身伤害或损坏财产的事项。



## 警告

■ 不要用湿手去触摸电源插头



禁止



有时会引起触电。

■ 不要将冰箱安装在潮湿和容易溅到水的地方



禁止



这样会使电绝缘下降，因而有可能导致触电和火灾。

■ 不要将盛有水的容器放在冰箱上



禁止



翻倒出来的水会使电气元件绝缘下降而漏电，往往会引起火灾和触电。

■ 不要吊在冰箱门上玩



禁止



这样会导致冰箱翻倒、手卡在里边而受伤。

■ 不要往冰箱箱体内部倒水



禁止



因电绝缘的下降，可能会引起触电和火灾。

■ 不要在冰箱内部使用电吹风等电器产品或发热器具



禁止

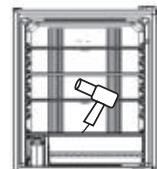

有可能对冰箱内部造成损坏。

■ 千万不要自己动手拆开修理和改造冰箱



禁止



有可能因冰箱着火和异常工作而受伤。

■ 不要拆卸冰箱后部的盖板



禁止



有可能导致火灾、触电和烫伤等人身伤害事故。

■ 冰箱正常使用或废弃时，不要损坏冰箱的制冷管路，以免发生意外



禁止

如果破坏制冷管路，导致制冷剂泄漏，当制冷剂遇到火时有可能引起火灾。

■ 不要将易燃物品放入冰箱



禁止



醚、轻质汽油、液化气体、香蕉水、粘接剂等有燃烧爆炸的危险。

■ 不要将药品和学术资料保管在冰箱内



禁止



需要严加保管的物品，不应保存在家用冰箱内。

■ 不要在冰箱附近使用易燃性喷剂



禁止



可能会因冰箱门开关等电触点的火星而导致着火的风险。

■ 切勿用手触摸自动制冰机的机械部分



禁止



当制冰盒旋转时，可能会造成伤害。

■ 要定期清除电源插头上的灰尘



必须



若电源插头上积满灰尘等，则会因湿气等原因导致绝缘不良或火灾。请拔下电源插头，用干布擦拭干净。

■ 电源插头要切实插到底



必须



若不完全插到底，可能会导致触电或因发热而引起火灾。  
● 请不要使用已损坏的电源插头及出现松动的插座。

■ 为保证安全，请不要在冰箱顶盖上放置电源插座、稳压电源、微波炉等



必须



可能会发生电磁干扰或其他意外。

■ 冰箱应放置在通风良好的地方，四周应留有空隙



必须

一旦制冷剂泄漏，有可能会引起火灾。

■ 易燃性气体泄漏时，不要去碰冰箱，要打开窗户通风换气



必须



冰箱门开关等电触点的火星引起爆炸，有可能引起火灾和烫伤。

■ 由于采用了可燃性的制冷剂，隔热保温材料中使用了环戊烷，因此废弃时应应用妥善的方法加以丢弃



必须

■ 当您废弃处置冰箱时，要卸下冰箱门封条



必须



若幼婴被关在里边，将十分危险。冰箱门封条只要拉一下就能卸下来。

■ 检修时，请务必拔下电源插头



必须拔出  
插头



可能会导致触电或人身伤害事故。

■ 异常时(发出焦糊味等)要拔下电源插头，中断运转



必须拔出  
插头



若不拔下电源插头，可能会发生意外。

■ 不要将类似点燃的蜡烛等火源放置在冰箱上



当心火灾



有可能会引起火灾。

■ 必须使用独立的、带接地线的专用三芯电源插座，并确保电源回路可靠接地



必须接地



■ 不要损坏电源线及电源插头



当心触电



(请勿损坏电源线或对其进行加工；请勿过度弯曲、拉伸、扭转、捆扎、重物重压；请勿将其靠近发热器具。)  
如果使用带伤的电源线，可能会引起触电、短路或发生火灾。  
● 电源线及电源插头的修理请委托当地Panasonic修理店。



# 注意

■ 不要将瓶类放进冷冻室



禁止



有可能因瓶内东西冷冻后瓶碎裂而受伤。

■ 放置瓶类等物品时，物品不要超出搁板边缘



禁止



若硬塞入大瓶，开关门时，可能会掉落而伤及人体。

■ 不要用湿手去碰冷冻室内的食品和容器



禁止

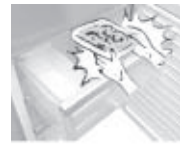

有可能冻伤手。  
(尤其是金属制品)

■ 不要食用有异味或变色的食品



禁止



有时食用腐败的食品会导致生病。

■ 手不要伸向冰箱底面



禁止

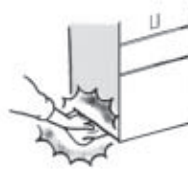

清洁时，若手伸向底面，可能会被铁板划伤手。

■ 冰箱下部的滑轮不要在易擦伤的地面上滑动



禁止



有时滑轮会擦伤地面材料。  
● 请将保护用的板铺在易擦伤的地面上。

■ 开、关冰箱门时要确认是否有他人触摸冰箱，避免门夹住手指



必须



有时手指会夹在门与箱体的间隙中，导致人身伤害。

■ 调整玻璃搁板时，请切实握住玻璃搁板，避免掉落



必须



玻璃搁板可能因掉落和碎裂而伤及人体。

# 遇到这种情况时

## 停电时

减少开冰箱门的次数，避免再放入新买的食品。（以防止冰箱内温度的上升）



## 拔下的电源插头应等待10分钟以后再插进去

若马上插进去会给压缩机增加负荷，有可能发生故障。



## 电压波动范围较大(超过187-242V范围)时

若在此情况下使用冰箱，可能会导致其无法正常使用或发生其他意外。建议加装500W以上的自动稳压器配合使用。

## 涂漆表面受损时

先用纸和刷子将锈除去，并尽早贴上防水性墙纸。



# 安装方法

为了节省电费、抑制噪音，务必请您正确安全地安装冰箱。

## 拆除包装

拆除包装箱、泡沫底座及所有固定用的胶带。

## 腾出散热空间

为冷却食品，冰箱将向四周散发热量。如图所示，左、右要腾出4cm以上，背面、上部要腾出10cm以上的空隙。  
(产生振动噪音时则拉开些)

## 安装在不受热气和太阳光照射之处

这样可抑制冷却能力的下降，节省电费。

## 安装在湿气少，通风情况良好之处

这样可抑制发霉，节省电费。

## 安装在结实的水平处

转动可调支脚，并使之固定。

(防止振动和噪音)

若放在地毯和聚氯乙烯制的地板材质上时，在冰箱下要先铺上一块结实的木板。

(防止受热而变色)

## 静置

安装调平后，先不要接通电源，让冰箱静置30分钟以上，再接通电源，以确保冰箱正常运转。

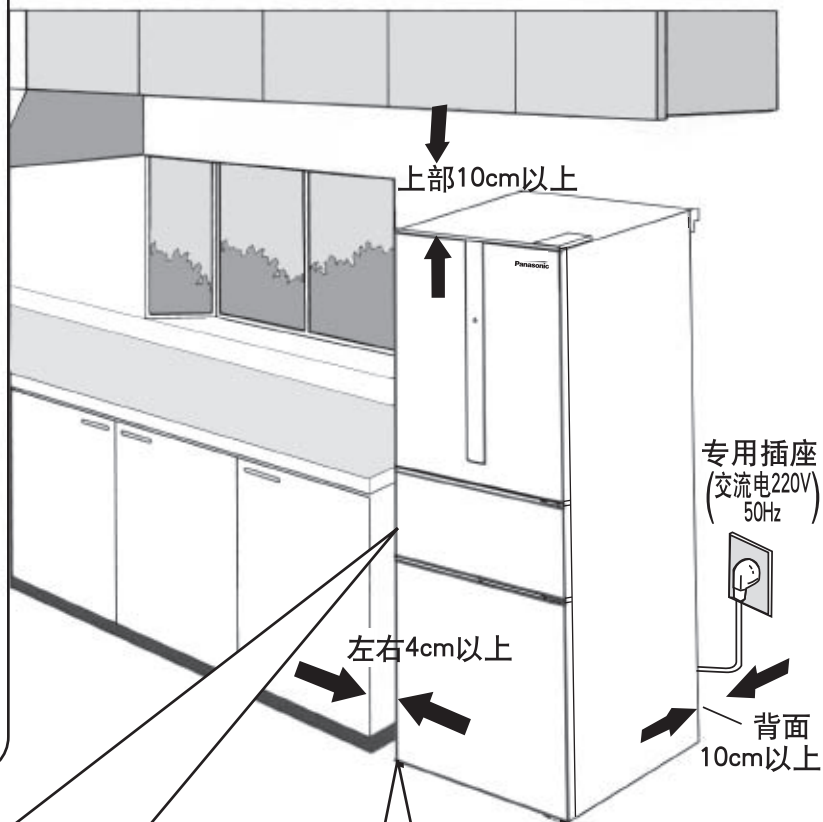

## 门把手的位置

- ① 冷藏室的门把手在门的左侧边下部；
- ② 变温室的门把手在门的左侧边；
- ③ 冷冻室的门把手在门的左侧边上部。

## 安装方法

请务必将冰箱放置在水平地面上，按箭头方向调整左右可调支脚，使其与地面接触牢靠，避免产生振动噪音。

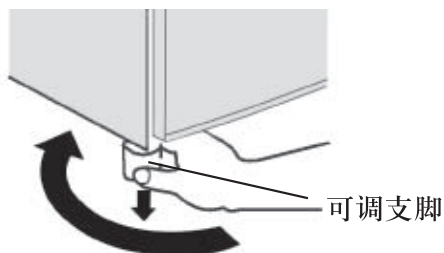

## 移动和搬运准备

- ① 取出食品及制冰盒里的水或冰块。
- ② 拔下电源插头。
- ③ 提起可调支脚。  
(容易受损的地板上应垫上一块保护用木板)
- ④ 将冰箱机身拉到跟前。
- ⑤ 放掉蒸发盘里的水。(排水方法如下)
  - 放好接水容器，旋下排水栓。(背面下部)
  - 用螺丝刀用力捅破排水口内的挡水片，放掉蒸发盘里的水。(第二次只要取下排水栓即可)
  - 排空水后，一定要紧固好排水栓。(防止漏水)



## 移动和搬运方法

应由两个人以上搬运。

- ① 拧紧可调支脚。
- ② 握住可调支脚及背面角部。
- ③ 请不要拿着冰箱门搬运。
- ④ 用胶带将冰箱门完全固定，  
这样就不会打开。

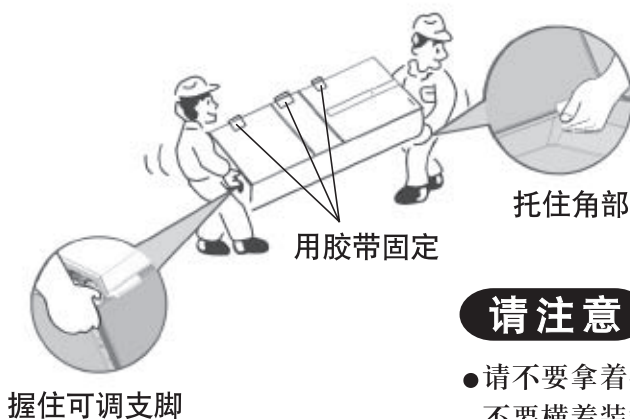



### 请注意

- 请不要拿着冰箱门搬运，也不要横着装载。  
(会引起故障)
- 安装调平后，先不要接通电源，让冰箱静置30分钟以上，再接通电源，以确保冰箱正常运转。





# 存放食品的最佳方法

**安装好以后...**

- **擦拭冰箱内部**  
首先将冰箱内部擦拭干净。  

- **等充分冷却以后再**  
**将食品放进去**  
即使插上电源，也不可能马上就冷却。  
  
(外边气温较高的夏季，有时需要4个多小时才能冷却。)

**存放食品时...**

- **擦拭食品**  
食品上有许多我们意想不到的污迹。  

- **包好食品**  
防止食品的干燥和串味。  

- **使其变凉**  
带热的东西会使冰箱内部的温度上升，导致电费的浪费。  

## 食品保存方法

### 冷藏室

宜于保存烹调好的食品、鸡蛋、饮料、调味品、各种罐头和瓶装食品等。

### 果蔬盒

宜于保存蔬菜、水果等。

### 变温室

根据不同的温度带，保存相应的食品。

### 冷冻室

宜于保存冰淇淋、冷冻食品、长期保存的食品。



(本说明书的示意图与实物有所区别)

# 控制面板的名称与功用

## 开始使用

- 接通电源约5秒后显示屏显示冷藏室、变温室、冷冻室温度（闪烁）。
- 刚接通电源时，冷藏室、变温室、冷冻室分别闪烁显示“8℃”、“8℃”、“-12℃”，到显示温度不闪烁约需3-4小时。（此为环境温度约32℃，不放入食品且关上门，冰箱运转正常的情况下）
- 在夏天，环境温度较高时，到显示温度不闪烁所需的时间会更长。

## 冷藏室

由于刚接通电源时，冷藏室内尚未冷却，故温度显示为“8℃”（此时温度显示呈闪烁状），当温度不高于8℃时，便转为实际温度显示，温度显示不闪烁。

显示库内实际温度



## 变温室

由于刚接通电源时，变温室内尚未冷却，故温度显示为“8℃”（此时温度显示呈闪烁状），当温度不高于8℃时，便转为实际温度显示，温度显示不闪烁。

显示库内实际温度

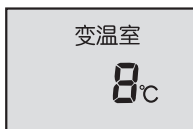
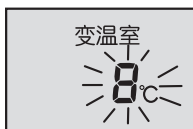

## 冷冻室

由于刚接通电源时，冷冻室内尚未冷却，故温度显示为“-12℃”（此时温度显示呈闪烁状），当温度不高于“-12℃”时，便转为实际温度显示，温度显示不闪烁。

显示库内实际温度

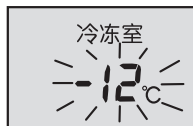

## 请注意

- 在一般情况下，显示屏熄灭，当操作按键或门打开的时候，显示屏点亮。
- 有时在夏季等炎热的时候因放入未冷却的食品、或因开闭门，导致室内温度上升，显示数值会高于设定温度。故请适当地减少开门次数。
- 周围低气温时，接通电源后，冷藏室显示的温度是实际温度，此时的温度显示不闪烁；变温室显示的温度是实际温度，此时的温度显示不闪烁；冷冻室显示的温度为“-12℃”，此时温度显示呈闪烁状。

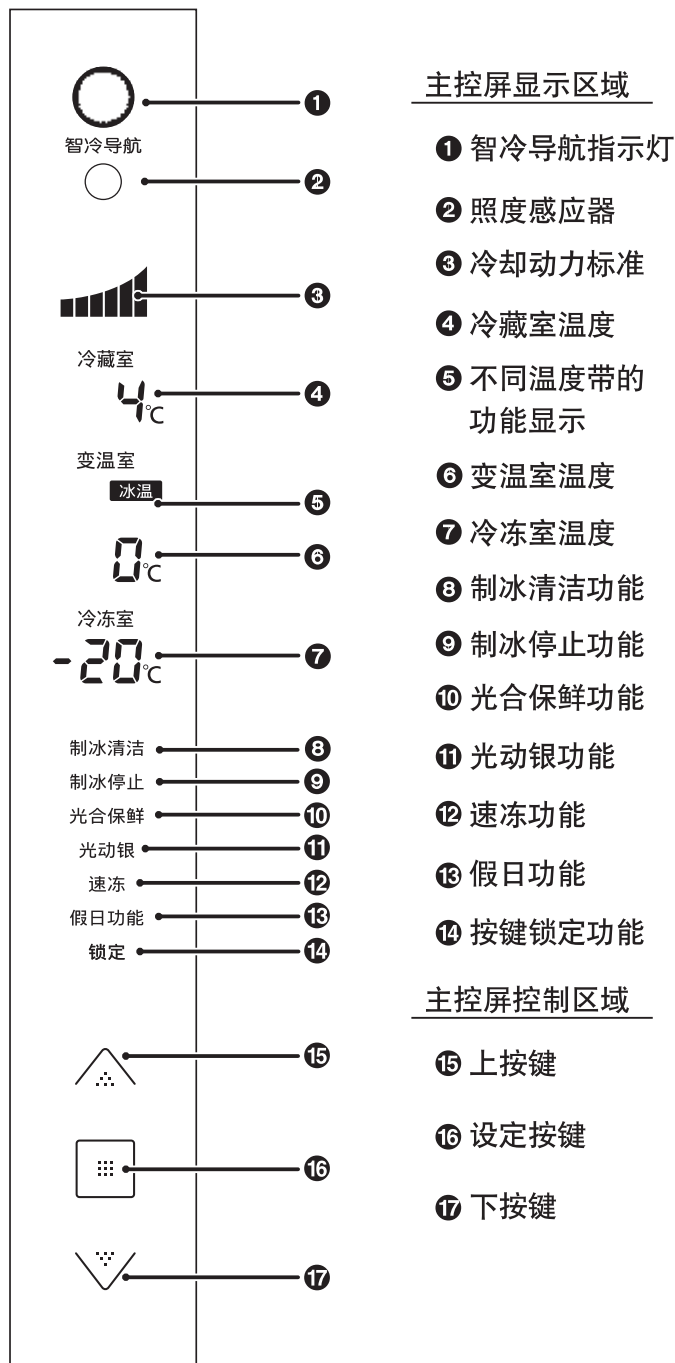





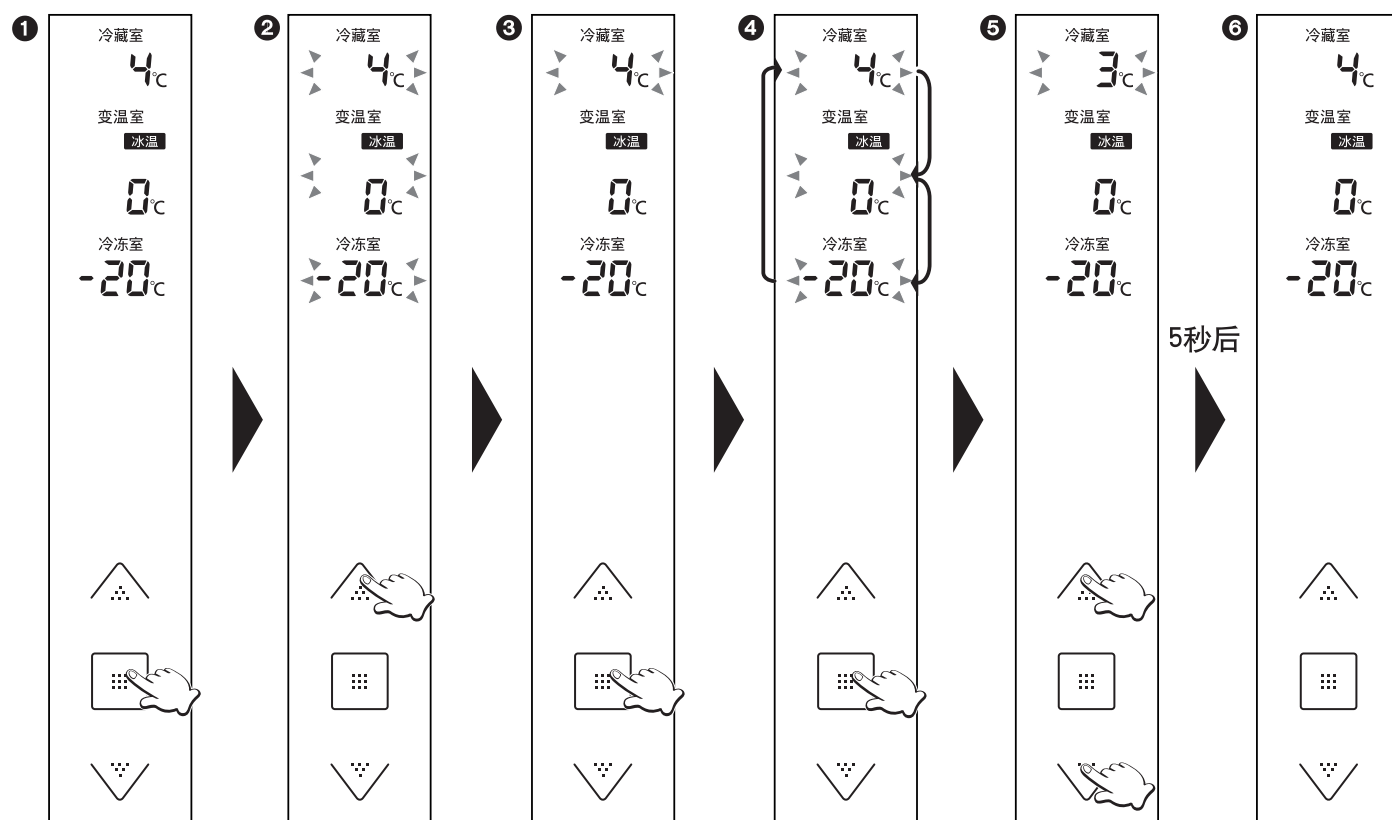

# 有关温度设定

## 温度设定方法

- 冰箱出厂时，冷藏室的设定温度为4℃，变温室的设定温度为0℃，冷冻室的设定温度为-20℃，若要改变制冷效果，可重新对温度进行设定。
- 冷藏室的温度设定范围为7℃~1℃，变温室(包含冰温区功能)的温度设定范围为4℃~-4℃、-8℃，冷冻室的温度设定范围为-17℃~-25℃。



- ① 按触摸屏上的任意键，显示屏点亮，显示冰箱内的温度；
- ② 按“”键，温度显示区开始闪烁，意味着温度可以设定；
- ③ 按“”键，冷藏室温度开始闪烁；
- ④ 每按一次“”键，显示的闪烁位置在冷藏室、变温室、冷冻室温度之间变化；
- ⑤ 按“”键或按“”键，可进行温度设定；  
(按“”键，温度上升；按“”键，温度下降)
- ⑥ 约5秒钟后，显示停止闪烁，意味着退出温度设定，将恢复①的显示状态。
  - 大约30秒钟后，显示屏熄灭。

## 冷藏室

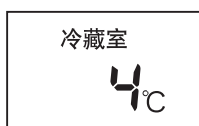

### 设定冷藏室温度

冷藏室的温度设定范围为7°C ~ 1°C。

#### 请注意

- 把冷藏室温度设定在2°C或1°C长时间使用，食品有可能会冻结。
- 选定假日功能后，冷藏室温度不显示，不能设定。

## 变温室

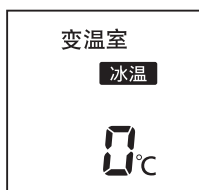

### 设定变温室温度

变温室温度设定范围为4°C ~ -4°C、-8°C，不同温度设定将显示不同温区。

设定温度	显示温区
4°C ~ 2°C	冷藏
1°C ~ -2°C	冰温
-3°C ~ -4°C	微冻
-8°C	弱冷冻

## 冷冻室

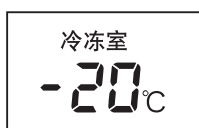

### 设定冷冻室温度

冷冻室温度设定范围为-17°C ~ -25°C。

## 使用须知

- 果蔬盒的温度会随着冷藏室的设定温度而自动变化。
- 冰箱内温度会因环境温度、设置状态、使用条件及食品的多少而有所变化。
- 因测试方法和工具不同，实际测试温度与显示温度略有差异。
- 选定速冻功能后，冷冻室实际测试温度可能与显示温度有差异。
- 本冰箱是通过微电脑处理器来控制室内温度。当环境温度发生变化、压缩机运转或停止、以及开关门时，室内温度会产生波动，从而导致显示温度与设定温度略有偏差。
- 停电的时候要减少开冰箱门的次数，并避免再放入新买的食品。

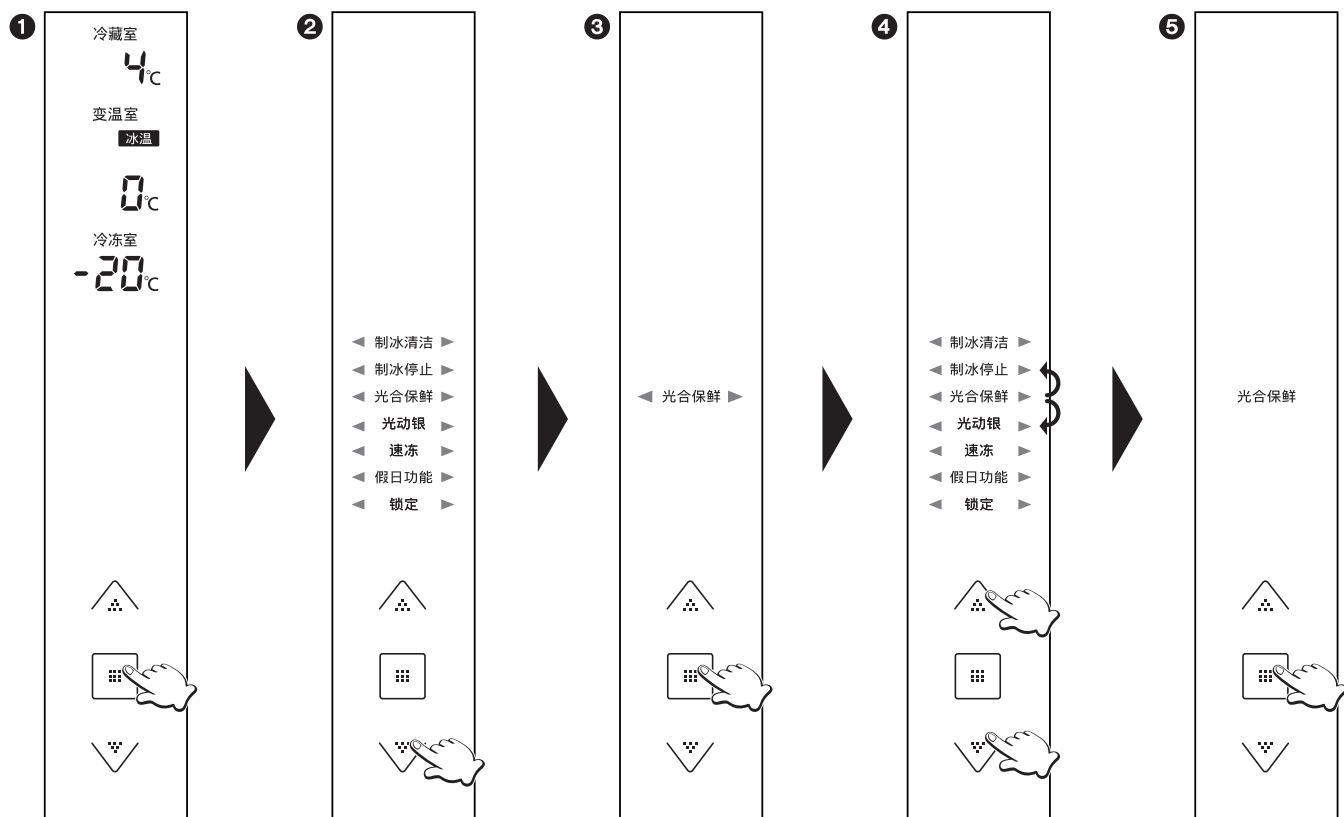

# 各功能的使用方法



① 接触触摸屏上的任意键，显示屏点亮。

② 按“”键，功能显示区开始闪烁，意味着各种功能可以设定。

③ 按“”键，“光合保鲜”开始闪烁。

④ 按“”键或按“”键，可在各功能之间选择。

⑤ 按“”键选择要设定的功能。

如被选择的功能在设定前是熄灭的，则此功能停止闪烁并点亮，此功能被选定。

如被选择的功能在设定前是点亮的，则此功能停止闪烁并熄灭，此功能被解除。

5秒钟之内按上下按键选择其它功能设定。

- 如已选定部分功能，并在5秒钟之内未进行其他设定操作，则功能显示区域将显示已选定功能。

- 大约30秒钟后，显示屏熄灭。



## 请注意

- 若拔下电源插头或停电的情况下，已设定的制冰清洁、制冰停止、光合保鲜、光动银和速冻功能会自动解除，已设定的假日功能和锁定功能不会解除。

- 选定假日功能后，门开报警提示、光合保鲜和光动银功能等仍将起作用。

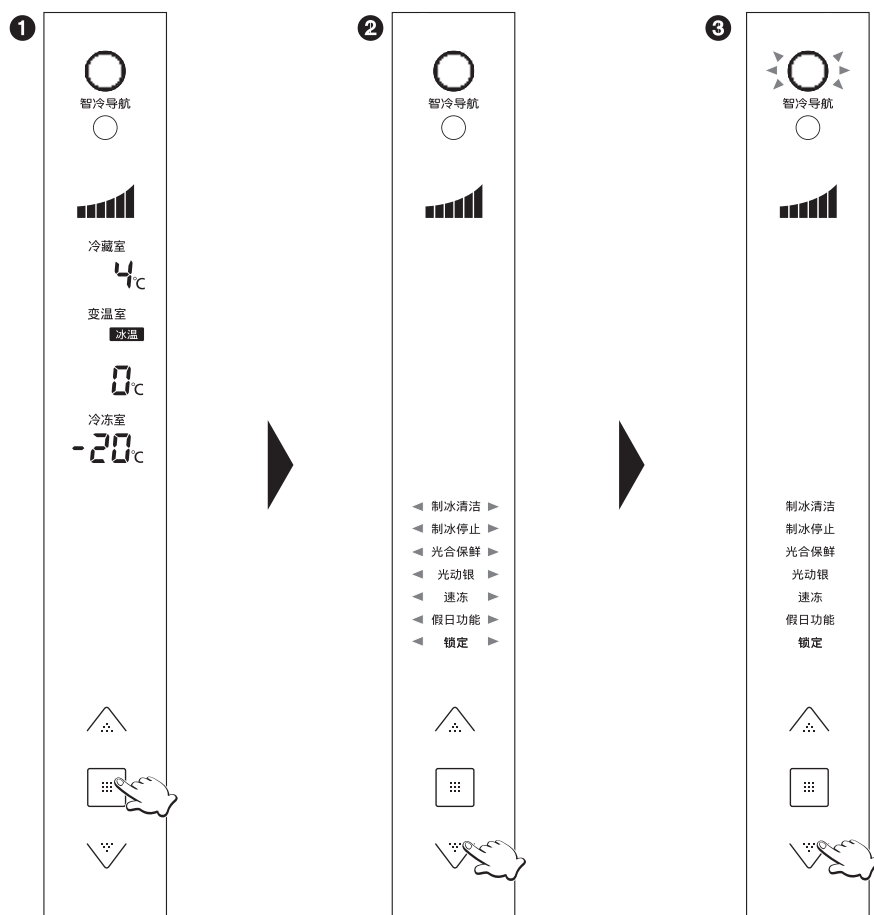
# 智冷导航功能的使用方法



- ① 接触触摸屏上的任意键，显示屏点亮。
- ② 按“”键，功能显示区开始闪烁。
- ③ 如智冷导航功能处于关闭状态，再次按“”键3秒以上，智冷导航指示灯闪烁3次后，在30秒钟内以较弱的光亮度点亮，此功能启动。  
如智冷导航功能处于启动状态，再次按“”键3秒以上，智冷导航指示灯闪烁3次后熄灭，此功能关闭。
  - 如果在5秒钟之内未进行设定操作，将恢复①的显示状态。

在智冷导航功能开启情况下：

通过冰箱门开关频率了解到生活规律以及使用频率少的时间段，同时冰箱周围光线变暗的时候，智冷导航开始运行。

智冷导航功能运行时，智冷导航灯点亮，灯亮5分钟后亮度变暗。

智冷导航功能运行时，通过感知冰箱门开关次数、冰箱周围光线的明暗，自动达到最佳制冷运行状态。

## 请注意

- 若拔下电源插头或停电的情况下已设定的智冷导航功能不会解除。
- 选定速冻功能后，智冷导航功能不能设定。
- 在设定温度改变、速冻功能选定的情况下，智冷导航功能不运行。
- 当冰箱门开关、冷藏室内温度上升时，智冷导航功能不运行。
- 智冷导航功能运行中设定温度和显示温度可能会不同。

# 自动制冰机的使用方法



## 制冰清洁的方法

- 初次使用或长期未使用时，由于可能会附着异味或灰尘，因此请先进行制冰清洁。  
选定制冰清洁功能后，将自动3次（约2分钟）注水到制冰盒和供水管路中，进行冲洗。
  - 选定制冰清洁功能时，确保贮水容器内有足量的水。
- ①打开冷冻室门，拉出冷冻室上抽屉，取出贮冰盒中的冰块（已装有冰块时），然后将抽屉推回原处关好冷冻室门。
  - ②向贮水容器内注入足量的水。
  - ③选定制冰清洁功能
    - 同时蜂鸣音会断续响起，制冰清洁开始。
    - 在制冰清洁过程中，蜂鸣音不能取消。
    - 当蜂鸣音结束时，显示区域“制冰清洁”熄灭，制冰清洁结束，自动制冰开始。
  - ④打开冷冻室门，拉出冷冻室上抽屉，倒掉贮冰盒中的水，并将消音垫和冰勺上附着的水滴擦去。

### 请注意

- 选定制冰清洁功能后，请勿拉出冷冻室上抽屉。否则，用于清洁的水将会滴撒在冷冻室内。

## 冰块制作的方法

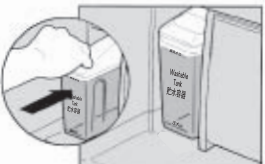
- ①  向外拉贮水容器，并取出。  
(为防止外脱，贮水容器将被设置的稍微牢固一些)
- ②  按箭头所示方向，打开注水栓。  
注水至“最高水位”线为止。  
(若注水超过最高水位，盖子周边可能出现水溢出现象)
- ③  向内推贮水容器，使其设置牢固。  
(若贮水容器推入不充分，将不能供水，继而不能制冰)
- ④ 贮水容器内的水若低于“注水”线，请补充水。
- ⑤ 请使用矿泉水或纯净水制冰。

### 请注意

- 取放贮水容器时，请握住本体，若仅握住盖子，本体会脱落。
- 当冰块量达到贮冰盒的满冰线是，自动制冰将停止。（冰块变少时，将自动开始制冰）

## 制冰时间和能力

- 每次制冰约需2小时，每天可制约96块冰。
- 制冰能力因冰箱的使用状态和环境温度而有所改变。
- 下列情况下，制冰时间将会延长。
  - ① 冰箱刚开始使用时，待其内部充分冷却后，才开始注水、制冰运转，因此，约需4~5小时。  
(夏季可能需要24小时以上)
  - ② 当门开关频繁，或一次存入大量食品时。
  - ③ 冬季等环境温度较低，或制冰过程中遇到停电等时。

## 冰块的储存

- 供水泵将水从贮水容器注入到制冰盒，由其制成的冰块通过脱冰装置的正转和反转动作，将冰块从制冰盒脱落到贮冰盒。

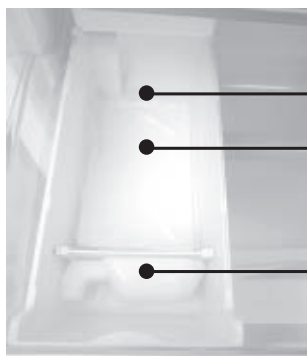

- 贮冰盒
- 消音垫(底部)  
它将减弱冰块落下的声音。  
请勿取出。
- 冰勺  
请横向放置。

- 冰检测杆自动检测制冰量，冰块达到一定量时会自动停止制冰。

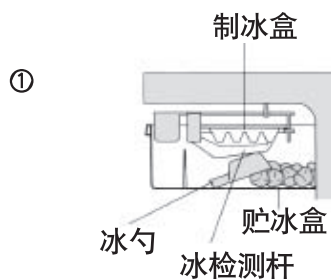

① 若冰勺置于贮冰盒的中央部位时，则会碰到冰检测杆，使制冰停止。



② 若冰块呈堆积状态时，则会碰到冰检测杆，使制冰停止。

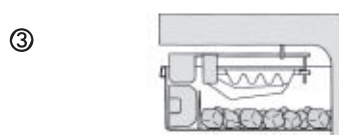

③ 为能正确检测贮冰量，请将冰块铺平，并将冰勺横向放于相应位置。

### 请注意

- 请勿将贮冰盒用于制冰，贮冰盒可能因此破裂。



# 制冰停止的方法

您可以根据自己的需要对制冰功能进行ON/OFF操作。

## ●暂时停止制冰时

- ①选定制冰停止功能，显示区域“制冰停止”点亮。
- ②无需倒掉贮水容器内的水。已注入制冰盒的水照样制冰，约2小时后出冰。当贮冰盒装满冰块时，则不会出冰。
- ③再次使用时，请选定制冰停止功能，显示区域“制冰停止”熄灭。

## ●长期停止制冰时

- ①倒掉贮水容器中的水，取出贮冰盒中的冰块。
- ②将贮水容器、净水过滤网、消音垫、冰勺和贮冰盒清洗干净，晾干后放回原处。
- ③再次使用时，请向贮水容器内注水，并且放回原处。

## ●移动、搬运冰箱时

- ①倒掉贮水容器中的水，取出贮冰盒中的冰块。
- ②选定制冰清洁功能，显示区域“制冰清洁”点亮进行制冰清洁。  
(此时制冰过程中的冰块和水将会落入冷冻室的贮冰盒中)
- ③制冰清洁约2分钟后停止。打开冷冻室门，拉出冷冻室上抽屉，倒掉贮冰盒中的冰块和水。
- ④将贮水容器、净水过滤网、消音垫、冰勺和贮冰盒清洗干净，晾干后放回原处。
- ⑤再次使用时，请向贮水容器内注水，并且放回原处。

## 请注意

- 制冰停止设定后如果进行制冰清洁操作，制冰停止功能将解除。
- 选定假日功能后，当冰箱检测到贮冰盒处于满冰状态或贮水容器中水不足时，冰箱会自动进入制冰停止模式，此时“制冰停止”点亮。若需进行制冰时，必须先解除假日功能，再解除制冰停止，这样就能恢复制冰了。

## 光合保鲜功能

光合保鲜

用户可以根据自己的需要对光合保鲜功能进行ON/OFF的操作。  
在蓝色LED灯、绿色LED灯光照作用下使冰箱具有光合保鲜功能，适于保存蔬菜或水果。特别是当温度设定在5°C时，可保持蔬菜的维生素C含量。  
※光合保鲜的保鲜效果有国家生物医学分析中心出具的检测报告。

## 光动银功能

光动银

用户可以根据自己的需要对光动银功能进行ON/OFF的操作。  
在光动银LED灯光照作用下，释放出银离子，有效抑制细菌产生；  
在低温触媒除味装置作用下，有效消除异味。

## 请注意

- 气味较重（气味容易转移）的食品，务必使用密封容器或保鲜膜进行保存。否则即使按了光动银键进行除味，也不能将气味完全消除。
- 除味过程中，请尽量减少开门次数。
- 对气味较重的食品，即便短时间保存，也要用密封容器或保鲜膜进行保存。

## 速冻功能

速冻

若需要快速冷冻食品或快速制作冰块，可使用速度功能。

选定速冻功能后，冷冻室温度迅速下降，使新鲜的食物迅速冷冻。

选定速冻功能后，如果冷冻室温度降得足够低，就可以解除速冻功能；如果您忘记解除速冻功能，冰箱会在微电脑控制下，在默认的速冻时间（50小时）运行完后自动解除。

### 请注意

- 选定速冻功能后，冷冻室内的温度将可能低于设定温度。
- 选定速冻功能后，冰箱可能会长时间不停机或短暂停机。

## 假日功能

假日功能

- 不使用冷藏室时，可使用此功能。
- 选定假日功能后，冷藏室内LED照明灯将不亮。
- 选定假日功能后，门开报警提示、光合保鲜和光动银功能等仍将起作用。

## 锁定功能

锁定

显示面板上的按键被锁住。

选定锁定功能后，“锁定”显示在显示面板上。

要解除锁定功能，按“”键3秒钟以上。

## 冷藏室、冷冻室门开报警及温度异常报警提示

- 为了提醒您冷藏室、冷冻室门是否已关闭及温度是否异常，设计有冷藏室、冷冻室门开报警及温度异常报警提示功能。

		温度显示	蜂鸣	LED照明灯
冷藏室门打开时间	1分钟后	显示U10	1次蜂鸣	1次闪烁
	3分钟后	显示U10	2次蜂鸣	2次闪烁
	5分钟后	显示U10	连续音	连续闪烁
冷冻室门打开时间	1分钟后	显示U10	1次蜂鸣	—
	3分钟后	显示U10	2次蜂鸣	—
	5分钟后	显示U10	连续音	—
温度异常	冷冻室-12℃以上	闪烁点亮30秒(*)	无蜂鸣	正常
	冷藏室8℃以上	闪烁点亮30秒(*)	无蜂鸣	正常

(\*)每间隔30分钟闪烁点亮30秒。

## 冷却动力标准(压缩机转速)显示

- 显示冷却动力标准(压缩机的运转速度)。

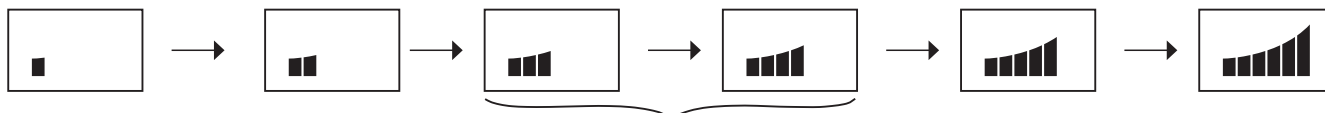

- 冷却停止 (压缩机停止运转)
- 低级冷却动力 (压缩机最低速运转)
- 中级冷却动力 (压缩机中速运转)
- 高级冷却动力 (压缩机高速运转)
- 最高冷却动力 (压缩机最高速运转)

# 冷藏室的使用方法(零部件名称)

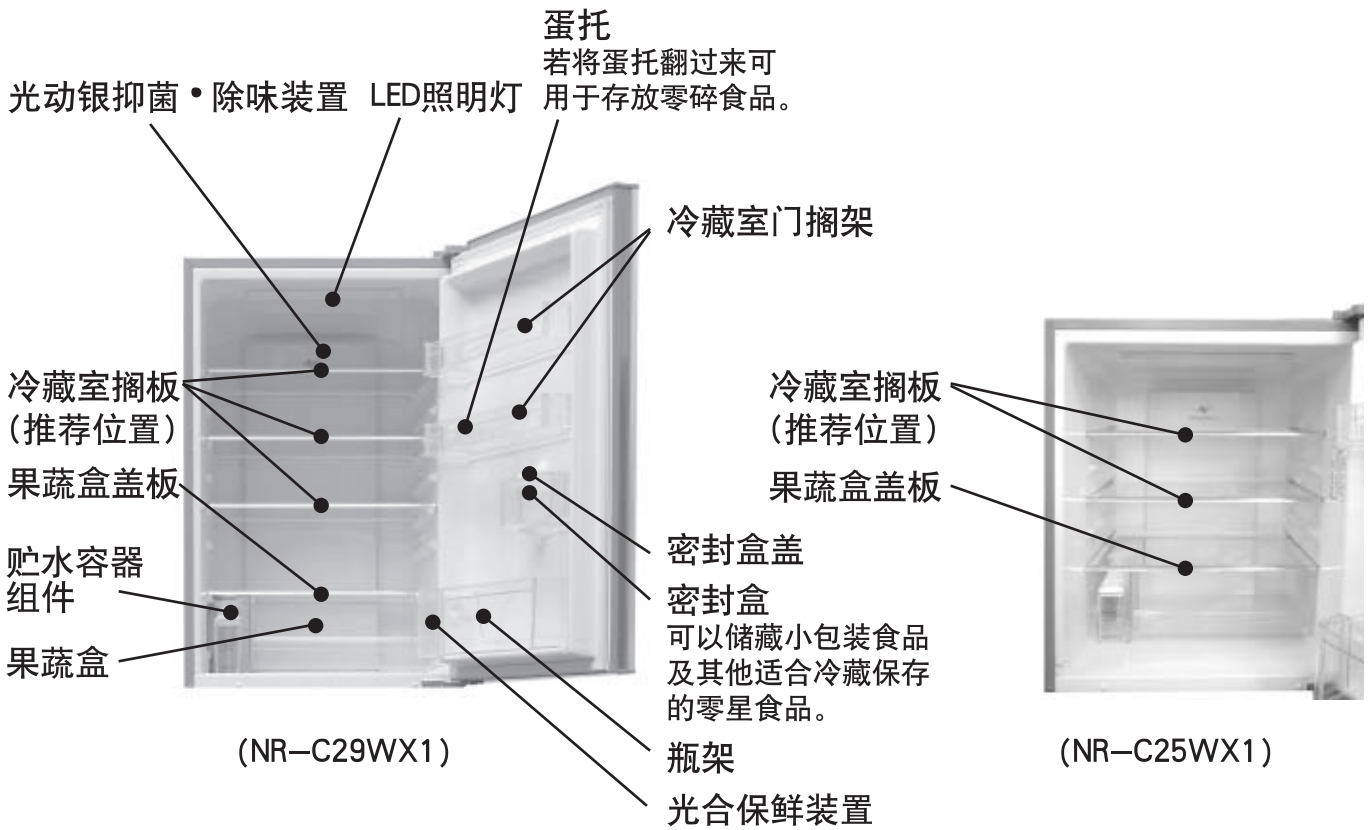

## 请注意

- 密封盒使用完毕后请将密封盒盖复位。
- 本说明书的示意图与实物有所区别，冷藏室搁板位置可根据您的需求自由调整。

## 果蔬盒的使用方法

果蔬盒应拉到跟前使用。

拉到跟前使用完以后，务必请再推回原处。若不推回原处而关上冷藏室门，果蔬盒或门会因此而受损。



## 请注意

- 为保持较高的湿度，果蔬盒内因食品种类和数量的不同，有时会出现水滴积存的现象。请将积存的水滴擦掉。
- 停电的时候要减少开冰箱门的次数，并避免再放入新买的食品。

## 变温室的使用方法(零部件名称)

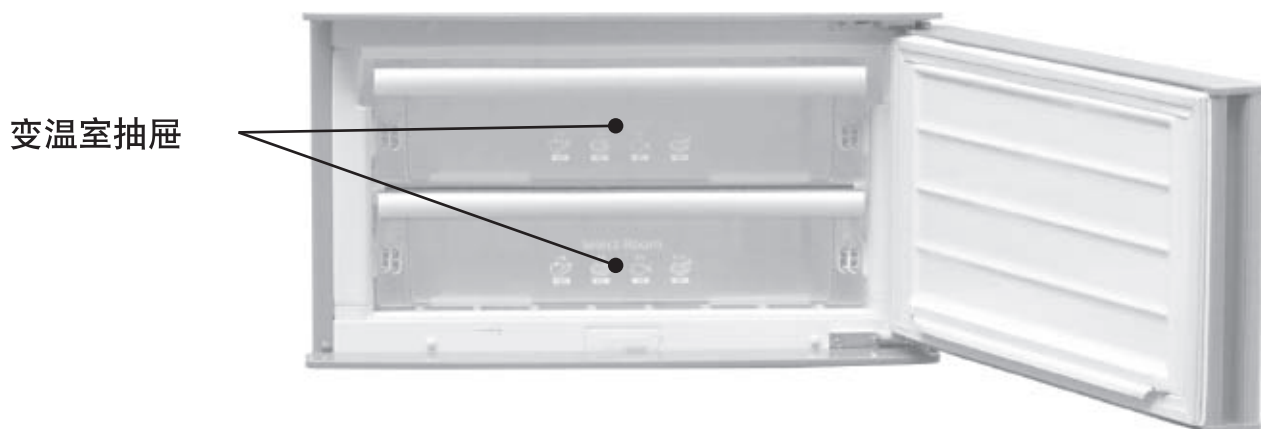

本冰箱特设变温室，温度可以在 $4^{\circ}\text{C}$  ~  $-4^{\circ}\text{C}$ 之间及 $-8^{\circ}\text{C}$ 设定。

- 当温度设定在 $4^{\circ}\text{C}$  ~  $2^{\circ}\text{C}$ 之间时，可作为冷藏室使用。
- 当温度设定在 $1^{\circ}\text{C}$  ~  $0^{\circ}\text{C}$ 之间时，宜于保存乳制品和加工食品等。
- 当温度设定在 $-1^{\circ}\text{C}$  ~  $-4^{\circ}\text{C}$ 之间时，宜于短期保存新鲜的鱼、肉和生鲜食品等。
- 当温度设定在 $-8^{\circ}\text{C}$ 时，宜于保存酱肉、酱鱼、腌肉、腌鱼等。

## 冷冻室的使用方法(零部件名称)

冷冻室有三个冷冻室抽屉，不同种类的食品可分装在冷冻室抽屉里。



### 请注意

- 贮冰盒只能放在冷冻室上层抽屉。
- 停电的时候要减少开冰箱门的次数，并避免再放入新买的食品。
- 贮冰盒用于存放冰块，请勿向此处放水制冰块。

# 零部件的拆卸安装方法

## 冷藏室



打开冷藏室门。

### 冷藏室搁板



将冷藏室搁板里侧稍微抬起后向前拉出。

### 果蔬盒



将果蔬盒拉至跟前，前部稍微抬起后向前拉出。

### 冷藏室门搁架、密封盒、瓶架



轻轻地往上顶，然后卸下。

## 变温室



①打开变温室门。



②将变温室抽屉拉至跟前，握住抽屉两侧略微往上提，然后再次将抽屉向跟前拉动，把抽屉向上提离导轨，然后取出。

### 请注意

安装变温室抽屉时，一定要把变温室抽屉确实安装固定到位。

# 零部件的拆卸安装方法

## 冷冻室



①打开冷冻室门。



②将冷冻室抽屉拉至跟前，前部稍微抬起后向前拉出。

## 保护膜

在门的表面上覆盖有一层保护膜，可以保护冰箱的外观在运输过程中不受到损伤。您可以根据自己的需要保留或撕去它。操作过程中建议不使用小刀等尖锐工具，如若使用请注意避免划伤。

### 请注意

- 移动任何零部件之前，请确保部件没有存放食物。如果可能，将食物全部取出以防发生意外。
- 冷冻室抽屉若未放置在正确的位置，冷冻室门将无法关闭。

# 除霜及维修保养方法

本冰箱以自动方式除霜，不必进行人工除霜，蒸发器上的霜会自动融解，流到蒸发盘中蒸发掉。

## 1 冰箱擦拭之前请断开电源

## 2 一般部位的擦拭

一般部位用含温水的软布擦拭。污迹难于擦拭时，可抹上厨房中性洗洁精，然后用含温水的布擦拭。

若仍然残留水滴，则再用干布擦干。

## 3 门装饰面板的擦拭

因门装饰面板采用了特殊材料的设计，为防止表面受损，请勿使用化工类的洗洁精等物品擦拭清扫，最好使用干的或略微潮湿的软布擦拭。

### ● 维修保养后的检查

- ① 电源软线有无损伤？
- ② 电源插头有无变热？
- ③ 电源插头是否完全插入插座？

### 请注意

- 如果冰箱电源线或LED照明灯损坏，必须由指定的维修店来更换，切勿私自更换。

### ● 停用的时候

如果冰箱需要停止使用较长时间，请拔下电源插头，并参照上面所述的方法清洁冰箱，并打开冰箱门2~3天，使内部干燥，以防止发霉、异味等。

- 一般情况下不要停用冰箱，以免影响冰箱使用寿命。

- 若有不清楚之处，请速与客户咨询服务中心联系。

## 能用水洗的零部件

### 冷藏室



- 冷藏室搁板



- 冷藏室门搁架
- 瓶架
- 密封盒
- 蛋托
- 果蔬盒
- 贮水容器

### 变温室



- 变温室抽屉

### 冷冻室



- 冷冻室上抽屉
- 冷冻室中抽屉
- 冷冻室下抽屉
- 贮冰盒
- 消音垫
- 冰勺

# 维修保养方法

平时用干布擦。

每年拔掉电源插头一次，拆下冷藏室门搁架和搁板进行清洁保养。



## 容易变脏的地方

### 冰箱门封条

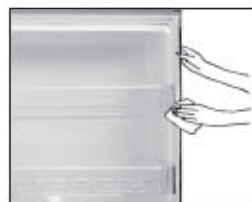

变脏后容易受损，并导致冷气泄漏。

### 汤汁承接部位



若脏物和汤汁积存，应及时擦掉。

## 请注意

请勿用下列物品清洗：

- 碱性或弱碱性的洗洁精。  
使用这些物品会致使塑料部件裂开。
- 研磨粉、肥皂粉、石油、开水、炊帚、酸、轻质汽油、香蕉水、酒精等。  
(损坏涂漆表面和塑料)
- 沾上食用油时，务请擦掉。  
(有可能会造成塑料部件裂开)





# 自动制冰机的保养方法

每周清洗一次，保持冰块清洁。

## 盖子、密封条和贮水容器

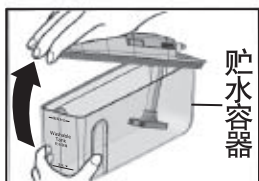

- ①用手指拉起盖子的凸起部分，将其打开。
- ②从盖子的切口部，拆卸密封条，然后用柔软的海绵进行洗涤。
- ③安装密封条。
- ④用柔软的海绵洗涤贮水容器。

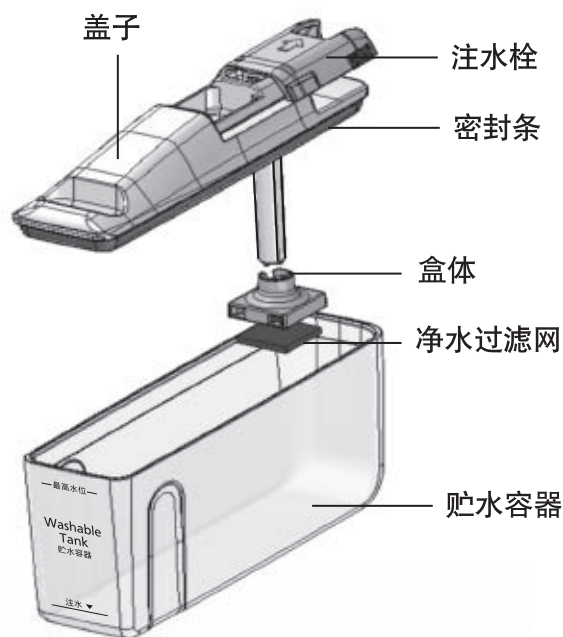

## 净水过滤网



- ①按箭头所示方向转动箱体并取下。



- ②将净水过滤网置于水下轻柔清洗。
- ③将箱体安装回原位。

### 净水过滤网的更换

- 如果过滤网已老化，请加以更换。  
(大致期限为3年)
- 更换用净水过滤网的订购  
使用期满后，请向指定修理店订购。

请不要将“箱体”的方向安装错了。

### 使用须知 下列状况并非异常。

- 发出了冰块落下的声音和供水泵的运转声。
- 当冰块从制冰盒上落下，可能会稍有破碎。
- 贮水容器即使是空的（未使用）时，也可能会发出供水泵的运转声（嗡嗡声），但并非异常。制冰停止时，供水泵也将停止运转。
- 周围温度降至0℃以下时，贮水容器里的水可能会结冰。

### 请注意

- 贮水容器里不可注入除水以外的液体。（注入果汁、汤时会引起故障和变形）
- 请不要把水注入贮冰盒来制冰，会导致贮冰盒破裂。
- 因为净水过滤网容易破裂，请不要用尖的物品去捅，如过滤网破裂，请勿再使用。
- 保养、清洗净水过滤网时，不要使用挥发剂、漂白剂，以免引起冰块异味。
- 关于贮水容器的安装，请将盖子上的“前面（FRONT）”和贮水容器的“最高水位”、“注水”表示侧放在前面，再进行安装。
- 进行贮水容器保养时，请勿使用热水（否则会变形）。

# 疑问解答

检查完下列事项后，冰箱仍然反常，请拔下电源插头，并及时与客户咨询服务中心联系。

- 冰箱停止运转后可能会听到“咕噜、咕噜”声
- 刚关上或打开冰箱门不久，能听到声响
- 打开冰箱门之后，你会听到类似气流或水流的声音
- 听到“嗡嗡”的运转声

- 那是由于制冷剂回流到压缩机时在管路中发出的流动声，这是正常现象。
- 那是因为冰箱内部的空气急剧变冷，冰箱内部压力暂时比外部压力低之故，这是正常现象。
- 那是因为制冷剂在管路中流动时发出的声音，这是正常现象。
- 那是由于冷气循环的风扇高速运行的声音，这是正常现象。

压缩机运转声大

- 选定速冻功能后，压缩机的运转声较正常工作时大，这是因为在选定速冻功能后，压缩机高速运转，从而使压缩机的运转声有所增大，这是正常现象。
- 当一次放入较多的食品或环境温度较高的情况下，压缩机的转速会变大，也会使压缩机的运转声较正常时大，这是正常现象。

噪音太大  
有异常声音

- 安装地面是否平坦结实？
- 冰箱后面是否离墙太近？
- 冰箱上面是否放着其它东西？
- 冰箱开始工作或停止工作时的声音一般较大，这是正常现象。
- 安装在地板上可能会有响声。

压缩机运转时间长

- 是否选定速冻功能？
- 冰箱初次使用时，运转时间长，这是正常现象。
- 夏季环境温度高，运转时间长，这是正常现象。
- 频繁开启冰箱门。
- 冰箱门未关严。
- 冰箱中一次放入大量食品需要冷却或冷冻。

完全不能冷却

- 是否停电?
- 电源插头是否插好?
- 电源电压是否220V?

冷却效果差

- 温度设定是否过高?
- 是否受太阳光直接照射或周围有无微波炉等发热器具?
- 是否将热的食品直接放入冰箱?
- 是否存放了过多的食品?
- 打开冰箱门的次数是否过多?
- 冰箱与周围是否保持了适当的距离?

感到冷藏室不冷

- 是否选定假日功能?
- 在冬天或季节变换时, 外界气温下降较大, 与冰箱内温度的差异变小, 有时会感到冷藏室不怎么冷, 这种现象属正常而非故障。

冰箱外边结露

湿度变高时, 会产生结露现象。请用干布擦拭。

冷藏室内结露

温度较高以及冰箱门打开的时间较长, 开启次数较多时, 往往会引起结露现象。

果蔬盒上结露

- 那是为了防止蔬菜变干, 使之多存放几天而特意保持室内高湿度之故。
- 请擦掉果蔬盒底部积存的露水。

冰箱箱体表面发热

冰箱内装有散热管, 以防止结露。刚开始使用及夏季尤其会变热, 这是正常现象。

耗电量

规格中所标注的耗电量是按照国家标准: 在25°C的环境温度下, 冷藏室控制在5°C, 变温室控制在0°C, 冷冻室控制在-18°C情况下, 不开门, 稳定运行24小时所测得的数值。当放入食品较多, 环境温度较高或开门频繁时, 实际耗电量高于规格中的标注值是正常的。

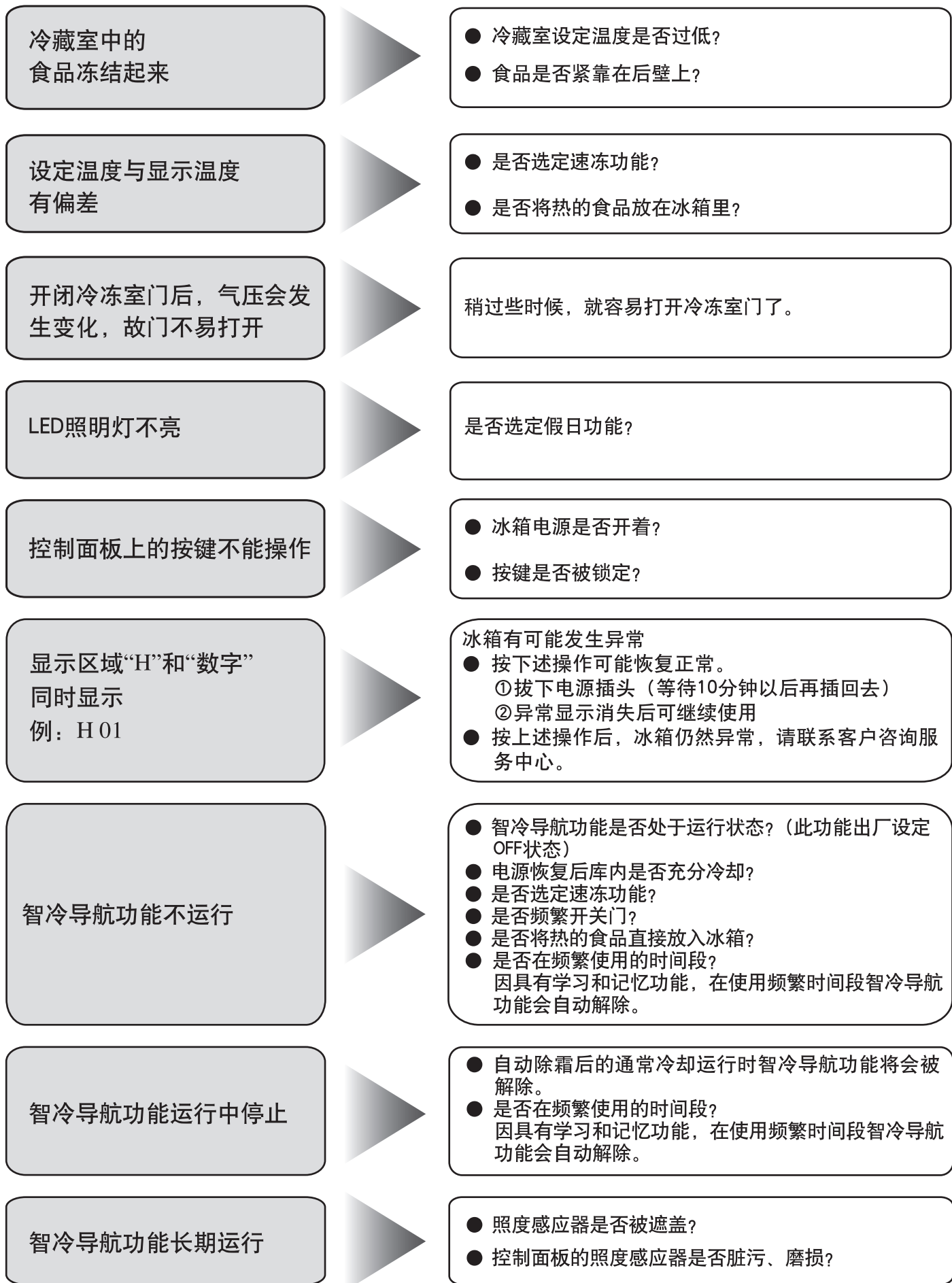

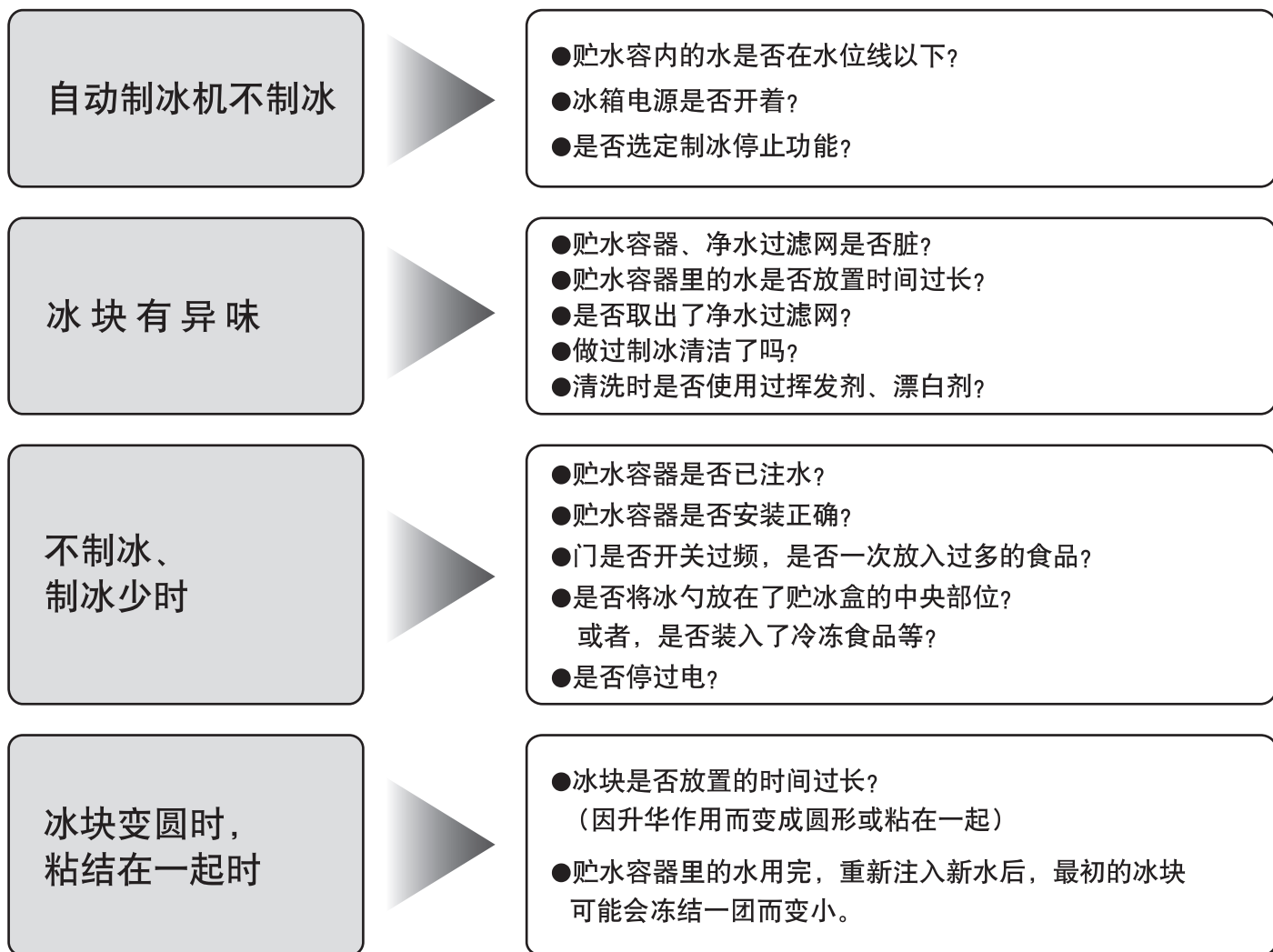

## 保修和售后服务

### ■ 保修证（另附）

务请您在购买的销售店确认保修证并填写购买日期、销售店名，仔细阅读完以后妥善保管起来。

保修期限：自购买日起整机一年，  
主要部件三年。  
制冷系统保修五年。

### ■ 当您委托修理时

当您按照第二十六、二十七、二十八、二十九页上的内容确认以后食品仍然不能冷却时，请您先拔掉电源插头，与客户咨询服务中心联系。

● 保修期限内  
依照保修证的规定，负责修理。

● 超过保修期限时  
对于那些经修理能够使用的产品，根据用户的要求进行收费修理。

# 电路图

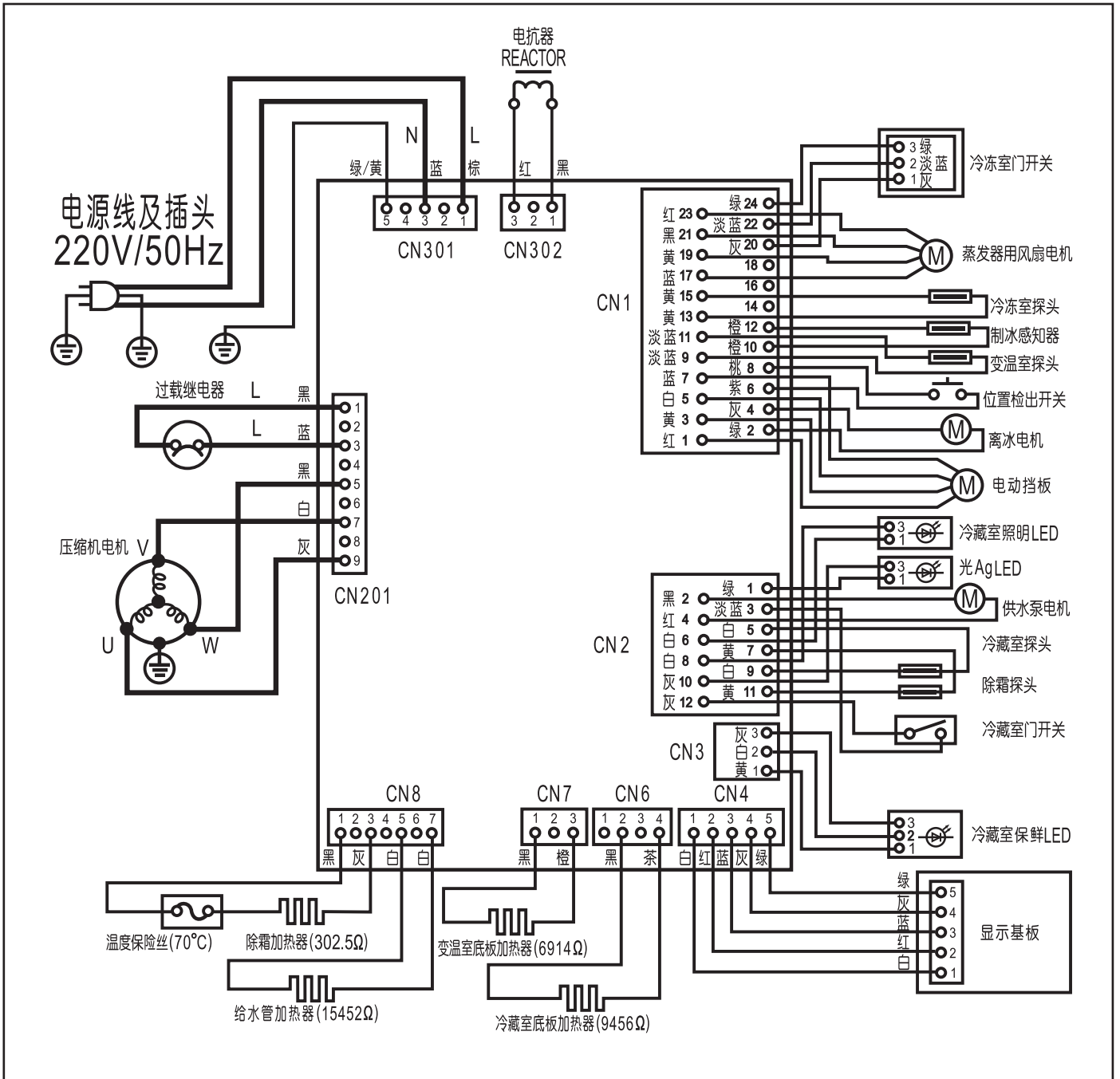

# 装箱单

名称	数量	型号	NR-C29WX1	NR-C25WX1
电冰箱			1	1
冷藏室搁板			3	2
果蔬盒盖板			1	1
果蔬盒			1	1
贮水容器组件			1	1
冷藏室门搁架			2	1
蛋托8			1	1
蛋托10			1	1
密封盒盖			1	1
密封盒			1	1
瓶架			1	1
变温室抽屉			2	2
贮冰盒组件			1	1
冰勺			1	1
消音垫			1	1
冷冻室上抽屉			1	1
冷冻室中抽屉			1	1
冷冻室下抽屉			1	1
说明书			1	1
合格证			1	1
保修证			1	1

# 规格

商品名称	家用电冰箱(冷藏冷冻箱)	
------	--------------	--

型号	NR-C29WX1	NR-C25WX1
气候类型	ST	ST
防触电保护类别	I类	I类
总有效容积	291L	253L
冷藏室容积	177L	139L
变温室容积	42L	42L
冷冻室容积	72L	72L
额定电压	220V ~	220V ~
额定频率	50Hz	50Hz
冷冻能力	13.0kg/24h ※1	13.0kg/24h ※1
额定电流	1.2A	1.2A
灯的最大额定输入功率	1W	1W
除霜输入功率	160W	160W
耗电量	0.70kWh/24h ※2	0.65kWh/24h ※2
能源效率等级	1级	1级
制冷剂名称及装入量	R600a 70g	R600a 70g
噪声值(声功率级)	37dB(A)	37dB(A)
发泡剂	环戊烷	环戊烷
重量	79kg	75kg
外形尺寸(宽x深x高)	606 x 639 x 1900(mm)	606 x 639 x 1735(mm)

※1 标示24h的冷冻能力：在速冻状态下测得。

※2 标示24h的耗电量：变温室设定温度为0℃。

本产品执行GB/T8059.4-93,GB4706.1-2005,GB4706.13-2008,GB12021.2-2008等标准

注：本产品说明书内容如有变动恕不另行通知

## 备忘栏 (填写必要事项可防止遗忘)

购买日期	年 月 日	型号	NR-C29WX1 NR-C25WX1
销售店名		电话	

无锡松下冷机有限公司

地址：江苏省无锡市锡新一路1号

原产地：中国 邮编：214028 电话：(0510)85282648

发行：2010年9月

© 2010 Panasonic Home Appliances Refrigerator (Wuxi) Co.,Ltd. All Rights Reserved.

W0910-1  
AK-KW8841