

使用说明书 家用电冰箱 (无霜冷藏冷冻箱)

型号 NR-F603HX-N5

型号 NR-F503HX-N5

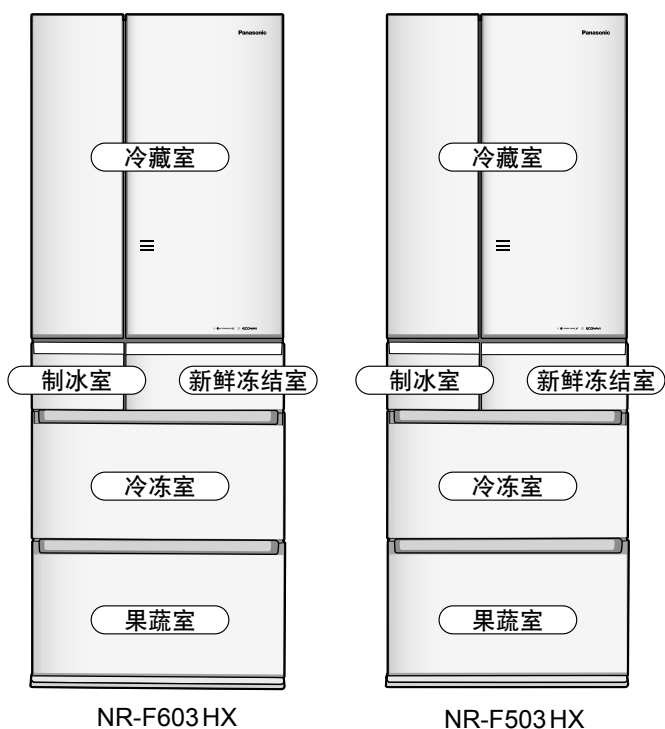

另附保修证

承蒙购买 Panasonic 电冰箱，特此向您表示诚挚的感谢。

- 请仔细阅读使用说明书之后，正确、安全地使用。
- 特别是在使用前，请仔细阅读“安全使用须知”(P. 2 ~ P. 3)，确保安全使用。
- 请仔细阅读本说明书和保修证后妥为使用。阅读完以后要妥善保管起来，以备需要时重读。
- 虽然本使用说明书内插图的对应该机型为 NR-F603HX，但其他机型的使用方法与此相同。

目次

	页	
检查 准备及	安全使用须知·····	2
	准备·····	4
日常 使用 方法	巧妙使用 省电窍门·····	5
	节能导航运转·····	6
	nanoe™ X(纳米水离子)·····	6
	控制面板的检查·····	7
	温度标准 / 保存场所·····	7
	控制面板的设定方式·····	8
	APP 的使用方法·····	9
	冷藏室·····	12
	微冻 / 冰鲜切换室·····	14
	新鲜冻结室·····	15
冷冻室·····	16	
果蔬室·····	17	
制冰室·····	18	
必要 时	清扫方法·····	20
	可自由调节·····	23
	故障处理·····	24
	快速微冻 Q&A / 节能导航 Q&A·····	26
	nanoe™ X Q&A / 遇到如下情况时·····	27
	发生这种响声或出现这种显示时·····	28
	电路图·····	29
	规格·····	30
	另售部件 / 保修和售后服务·····	封底

安全使用须知

请务必遵守

为了杜绝发生危害人身安全及造成财物损失的情况，本章将说明务必遵守的事项。

■本手册将采用分类说明的方式，说明使用不当时可能带来的危害与损害程度。



警告

“可能导致死亡或重伤”。



注意

“可能导致受伤或造成财物损失”。

■本手册使用下列图示进行区分和说明请务必遵守的内容。



禁止内容



务必执行的内容



警告

电源插头及电源线…

(否则可能发生火灾或触电。)



- 请勿用湿手插拔电源插头。
- 请勿让电源插头或电源线破损。
- 应防止电冰箱的背部挤压电源插头。
- 请勿使用受损、或插入插座时松脱的电源线或电源插头。



- 请定期擦拭电源插头上的灰尘。
- 必须使用独立的，AC220V、规格10A以上、带接地线的壁装专用三芯电源插座，并确保电源回路可靠接地。
- 禁止使用延长插座。
- 以电源线向下的方向，切实把电源插头插到底。
- 拔除电源插头时，请勿使用拉扯电线的方式，应抓紧电源插头后再予以拔除。
- 清扫时应拔掉电源插头。
- 长时间不使用时，务必从电源插口上拔掉电源插头。
- 电源线及电源插头
如果电源线损坏，请您与 Panasonic 客户咨询服务中心联系并由专业维修人员负责更换，避免发生意外事故。



处理产品时…



- 冰箱报废时，请拆下冰箱门封条，以免幼儿进入玩耍，发生意外。
- 本冰箱使用的制冷剂为易燃物料。环戊烷是本冰箱使用的隔热材料。因此废弃本冰箱时，应用妥善的方法加以丢弃。(如果放置不管出现制冷剂外漏的话，可能会导致起火、爆炸。)

放置时…



- 请勿放置在易溅到水的地方。(否则，可能造成火灾或人身触电。)
- 不要堵塞冰箱周围的空间。(P. 4)
(一旦制冷剂外漏后，由于积聚可能会导致着火。)



- 为了防备地震，应采取防止冰箱翻倒的措施。(P. 5)
(否则，可能造成人身伤害。)
- 在多潮湿的场所使用时，应进行接地及安装漏电断路器。(请联络您购买冰箱的 Panasonic 客户咨询服务中心。否则漏电网时可能会触电。)



异常或故障时，请立即停用。

(否则可能发生冒烟、起火、触电。)

异常、故障范例

- 电源线、电源插头异常发热
- 电源线上有严重伤痕或变形
- 发出焦味
- 会引起麻麻的触电感

请立即拔除电源插头，并通知 Panasonic 客户咨询服务中心检查与维修。



遇到紧急情况时…

- 严禁擅自打开顶部和背部的盖板。
- 严禁自行拆卸、修理、改造。
(否则可能发生触电、起火、爆炸。)



- 如果发生易燃性气体外泄的情况，切勿碰触冰箱，请立即开窗通风。
- 由于使用可燃性制冷剂，因此当冷却回路(配管)受损时，请先开窗通风后，再联系 Panasonic 客户咨询服务中心。
- 遭遇地震或水灾后，在接通电源前，请先联系 Panasonic 客户咨询服务中心。
(否则，可能造成人身触电或电冰箱燃烧、爆炸。)

有导致烧伤、受伤、事故等的危险。



注意

有导致火灾、受伤、爆炸、触电等的危险。

冰箱顶部…



- 请勿放置物品。
(否则, 受到震动后会掉落伤人, 发生起火。)
- 请勿放置盛水容器。
(否则, 溢洒的水将降低电器部件的绝缘性能, 可能造成火灾或人身触电。)
- 顶部盖板的上方禁止放置物品。
(否则, 可能导致部件变形, 造成人身触电。)

使用时…



- 请勿向机身及冰箱内洒水。
(会损坏绝缘层并可能发生触电或火灾。)
- 警告: 请勿损伤冰箱机身背面的制冷回路。
- 切勿放入易燃物品。
- 请勿贮存药品或学术资料。
- 请勿在冰箱附近使用可燃性喷雾器。
- 警告: 除了制造商推荐使用的类型, 不得在冰箱的食品储藏室使用除臭器等电器产品。
(否则可能发生触电、起火、爆炸。)
- 应避免玻璃门遭受冲击。
(否则, 可能导致玻璃破碎, 造成人身伤害。)
→ 玻璃出现裂纹或缺损时, 切勿触碰玻璃, 请立即联系 Panasonic 客户咨询服务中心。
- 请勿将手伸入制冰盒上部的机械部位。
- 制冰没有停止前, 不得卸下制冰盒。
- 请勿吊在冰箱门上或坐在拉出的冰箱门上。
(否则可能会受伤。)
- 警告: 冰箱周围或在嵌入式结构里无阻碍物, 保持通风通畅。
- 警告: 除了制造商推荐的方式外, 不得使用机械设备或其他方式加速除霜过程。



- 本产品不宜供肢体、感官或精神上有残疾者、或缺乏相关经验和知识者(包括儿童)使用, 必须有监护者从旁监督并对本产品的使用加以指导。请注意监督, 避免儿童将本产品视为玩具, 从而引发危险。
- 警告: 只能装入饮用水。

贮存食品时…



- 应避免玻璃搁架遭受强烈冲击。
(否则, 可能导致玻璃搁架破碎, 造成人身伤害。)
- 所置食品请勿超出玻璃搁架。
- 请勿贮存不能放入到门架底部的食品。
(否则可能会因食物掉落而受伤。)
- 请勿冷冻瓶装食品。
(瓶中液体冻结后发生膨胀, 引起玻璃破裂飞散。)
- 请勿用潮湿的手碰触冷冻中的食物、容器(尤其是金属制品)、铝制托盘(P. 15)。
(否则可能会导致冻伤。)
- 请勿食用发出异味或变色的食品。
(恐会因腐败而引发疾病。)

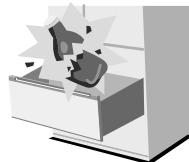

开关冰箱门时…



- 不得在其他人触摸冰箱时开关冰箱门。
- 不得用手指放在抽屉的上部去关闭抽屉。
- 打开 / 关闭制冰室或新鲜冻结室的门时, 切勿将手置于门的顶部。
- 拉出下段抽屉时, 应防止碰到脚。
(否则可能会夹伤手指或脚趾。)
- 请勿用力开关冰箱门。
(否则可能会因食物掉落而受伤。)



清扫时…



- 请勿过度擦拭抽屉导轨。
- 请勿将手及脚放入冰箱底面。
(否则可能因铁板边缘而受伤。)

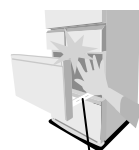

抽屉导轨



- 切实进行玻璃搁板的安装、拆除。
(万一玻璃搁板落下, 由于碰撞和破裂可能会导致受伤。)



移动及搬运时…



- 应在地板牢固且水平的场所使用调节脚牢牢固定电冰箱。
(否则, 可能导致电冰箱发生侧移或倾倒, 造成人身伤害。)
- 在容易受损的地面上或软垫地板等上, 请铺设保护用的布料等。
(否则可能会伤害地板。)
- 搬运时要手持搬运把手。
(否则可能因手滑而受伤。)



准备

- 本商品适用于家用和下述类似的场所环境
 - 商店、办公室及其他工作环境
 - 农场及宾馆、汽车旅馆及其他居住环境
 - 家庭旅馆型环境
 - 餐饮业和类似的非零售业应用

1 冰箱应放置在下列场所

- 应放置在远离热气并避免太阳光直射的位置上。
 - 降低对制冷能力的影响，从而防止浪费能源。
- 应放置在湿气少、通风良好的位置上。
 - 使腐蚀及水气凝结的情形最小化。
- 应放置在平坦坚固的地面上。
 - 地毯、榻榻米草垫或乙烯基地板可能发生变形或褪色，请在冰箱下面铺上坚固的板。
- 冰箱应远离其它电器。
 - 避免对电视机和其它电器造成声音和图像干扰。
- 应放置在容易清扫电源插头的位置上。
 - 定期除尘。（防止灰尘引起火灾。）
- 应放置在可以确保散热空间的位置。
 - 背面可以靠墙放置。（如果产生振动噪音或墙壁褪色污垢，请留出空间。）

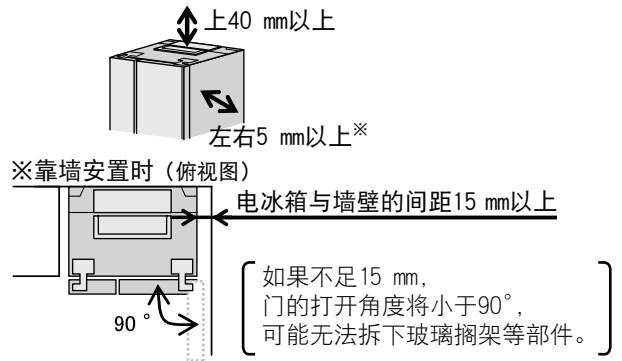

2 固定电冰箱，检查冷藏室门是否处于水平状态

- 将调节脚降至地面，在地板牢固且水平的场所固定电冰箱。
 - 如果未能完全固定，打开/关闭门时可能出现“咯噔咯噔”的声响，但在性能方面并无问题。
- 检查冷藏室的左右门是否处于水平状态，如果门下垂，应使用调节脚专用工具进行调整。
 - 冷藏室的门可能因安装场所倾斜或受地板材料等因素影响，出现下垂现象。
 - 新购电冰箱时，前挡板的背面已封装调节脚专用工具。



- ① 拆下前挡板。
将手指放入左右的“▼”标记的后面，向前拉出并卸下。

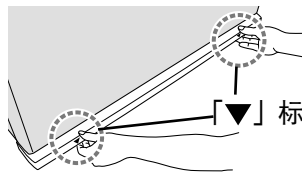

- ② 向箭头方向旋转调节脚，放低到贴于地面并固定。（左右两处）

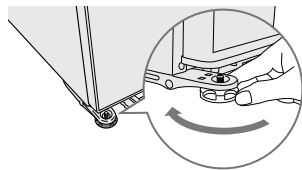

- ③ 门下垂时，应使用专用工具转动调节脚，通过调整，使门处于水平状态。

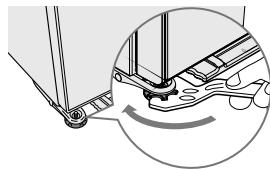

- ④ 重新装上前挡板。
使前挡板的两边与主机两边对齐，将前挡板向内推并稍微向上提即可。

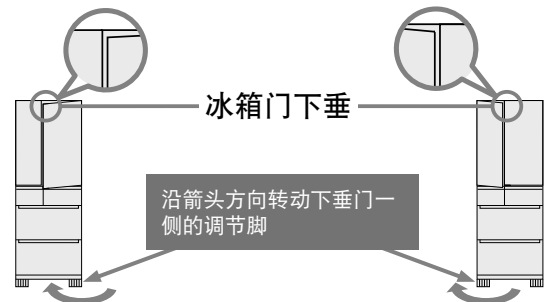
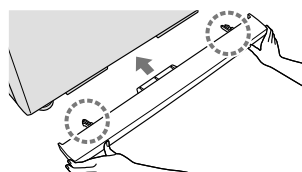

- 由于食品的重量和地板板材的适应性，经过4天~5天后会出现冰箱门不平行的情况。无法通过调节脚调整成水平状态时，请使用“调整板”（另售部件）。（封底）
- 请注意防止专用工具对地板材料造成损伤。
- 如果过度转动调节脚，将可能导致调节脚脱落。
- 专用工具的保管
使用后，可收纳至前挡板的里边。（购买时附属于前挡板内。）

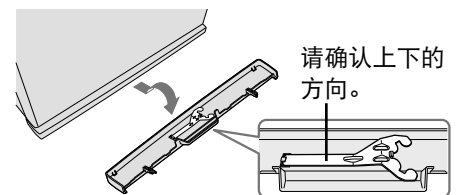

3 将电源插头插入电源插口

应使用AC220V、规格10A以上、带接地线的壁装专用三芯电源插座。

- 安装调平后，先不要接通电源，让冰箱静置30分钟以上，再接通电源。
- 接通电源后，冰箱的周围及表面（侧面）会发热（在30℃的环境温度下可能达到50℃到60℃），这不属于异常现象。
- 拔掉电源插头后，请间隔7分钟以后再插入。（P. 27）

4 冰箱内冷却

- 约需要 4 小时冰箱内才会完全冷却。
- 夏天等酷热季节，有时需要 24 小时以上才会完全冷却。
- 只有在冰箱充分冷却后，才开始自动制冰。（冰箱温度下降至制冷温度前，不会向制冰盒内送水。）
- 请在电冰箱温度下降至制冷温度后，再使用新鲜冻结功能。

请注意

■ 请勿在顶部放置物品。

在上部压缩机散热的影响下，会引起发热。如果难以散热，会降低制冷能力。

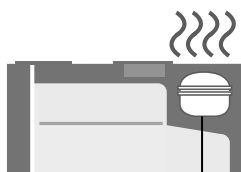

压缩机

■ 下降至制冷温度前，请勿频繁打开 / 关闭门。

否则，暖空气将流入冰箱内，导致温度难以下降。

■ 首次使用冰箱之前

清洁冰箱内部（P. 20 ~ P. 22）

- 用柔软的湿布擦拭电冰箱内部后，如果仍有残余水分，请用干布擦净。
- 冲洗储水器、净水过滤器和制冰盒。
- 冰箱抽屉导轨与本体导轨接触面涂抹了润滑剂，清扫时请勿擦掉润滑剂。

提示

- 将冰箱用防止翻倒带等与墙壁固定，防止地震时发生翻倒。
- 安装后，电冰箱温度尚未下降至制冷温度时，压缩机及风扇将处于高速旋转状态，运转音较大，但这并非故障（库内温度下降至制冷温度后，运转音将变小）。
- 安装场所的温度环境（直接接触外部空气或阳光等）可能会增大耗电量或对制冷运转造成影响。
- 使用新电冰箱时，塑料部件可能发出异味。请确保室内通风良好，避免异味留存。异味将逐渐消失。

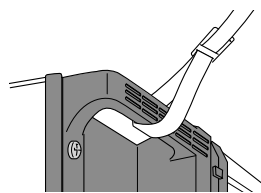

巧妙使用

省电窍门

省电窍门

省电的基本原则是节省冷气！

勿向冰箱内塞入过多的食品

否则，将影响冷气循环。
在贮存的食品之间留出一定的空隙。

热的食品变凉后再放入

否则，会造成冰箱内温度上升，还会影响到其他食品的鲜度。

勿堵塞冷气的出风口

冷气不流通后，会造成冰箱内难以冷却。将其切实地冷却下来，需耗费更多电力。

- 从冷藏室内部风道的冷气出口吹出冷气（箭头）。

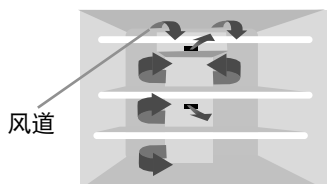

尽量减少打开冰箱门的次数

尽量减少开关门的次数，防止冷气外泄，减少耗电量。

尽量不放入可以常温保存的食品

- 完全可以贮存在阴暗处！
未切的洋葱、土豆、牛蒡等（夏季除外），不必放入。



■ 食用前冷却即可！

未切开的热带水果，过度冷却会变色，而且还会减少维生素含量。

节能导航运转

通过三大节能功能对冰箱内部空间及生活方式进行检测。

从不浪费时间地自动省电*1

检测节能

通过储存量感应器检测冷藏室内部的空间变化

• 检测空间的变化，如少量食品的进出或批量采购等。

智能节能

对3周内每天、每小时的门开关次数和空间变化进行记录、分析和预测

• 在第4周以后，根据预测结果和当日的使用状况，确定最佳运转方案。

休息节能

通过照度感应器*2检测房间的照度

• 在就寝等情况下，电冰箱周围变暗后，将判断为不使用电冰箱的状态。

*1 电冰箱周围的照度、门开关次数和时间、食品的收纳状态将影响节能效果。

*2 照度约20勒克斯以下时启动。

记录3周内的生活方式

日	一	二	三	四	五	六
1	2	3	4	5	6	7
8	9	10	11	12	13	14
15	16	17	18	19	20	21
22	23	24	25	26	27	28
29	30	31				

学习期间
学习功能



在第4周以后应用

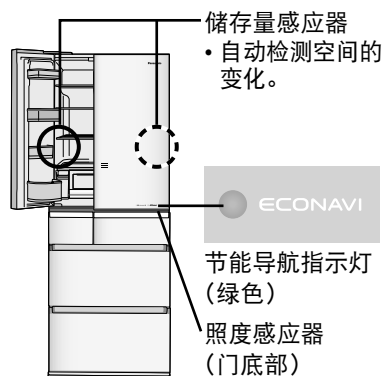

节能导航动作中指示灯亮起

只有等冷冻室和冷藏室的温度均设定为“中”时，才会自动启动节能导航功能。(微冻/生鲜切换室的温度设定无关。)

- 冰箱利用前3周了解您的生活方式，并从第4周开始利用所收集到的信息。因此从第4周起，节能导航信号灯的亮起和熄灭时间可能发生改变。
- 当指示灯亮起大约5分钟后，其亮度会减弱。(如有需要，可关闭指示灯。P.23)
- 检测空间变化时，节能导航指示灯将慢速闪烁。(关闭冷藏室的门后约持续15秒。)冷藏室、冷冻室的温度设定并非“中”时，指示灯不会闪烁，但仍将对空间进行检测。
- 受电冰箱的使用状态影响，也存在不进入节能导航运转模式的情况。

关于节能导航运转的 Q&A...P.26

nanoe™ X (纳米水离子)

利用冷气生成的“被水包裹着的微粒子离子”

nanoe™ X 是含有 nanoe™ 10 倍量的羟自由基的微粒子离子。

nanoe™ X 与温度设定无关，可自动切换模式。



nanoe™ X 的指示灯 (蓝色)

点亮：一般模式

闪烁：强力模式时
(关上冷藏室的门，
储存量感应器检测
储存量的变化后闪
烁约5秒钟)

- 指示灯可调节亮度 (P.23)
- nanoe™ X 的 Q&A (P.27)

提示

- nanoe™ X 出风口位于果蔬室的上侧。
- nanoe™ X 是由收集空气中的水分而产生，因此效果可能会有所变化。瓶罐类及密封食品较多或蔬菜的储存量较少时，湿度降低效果也会减弱。
- 当储存量感应器检测到冷藏室储存量增加或者较多时，nanoe™ X 会自动切换到强力模式。
- nanoe™ X 产生时，会发出微弱的“滋滋”声。

控制面板的检查

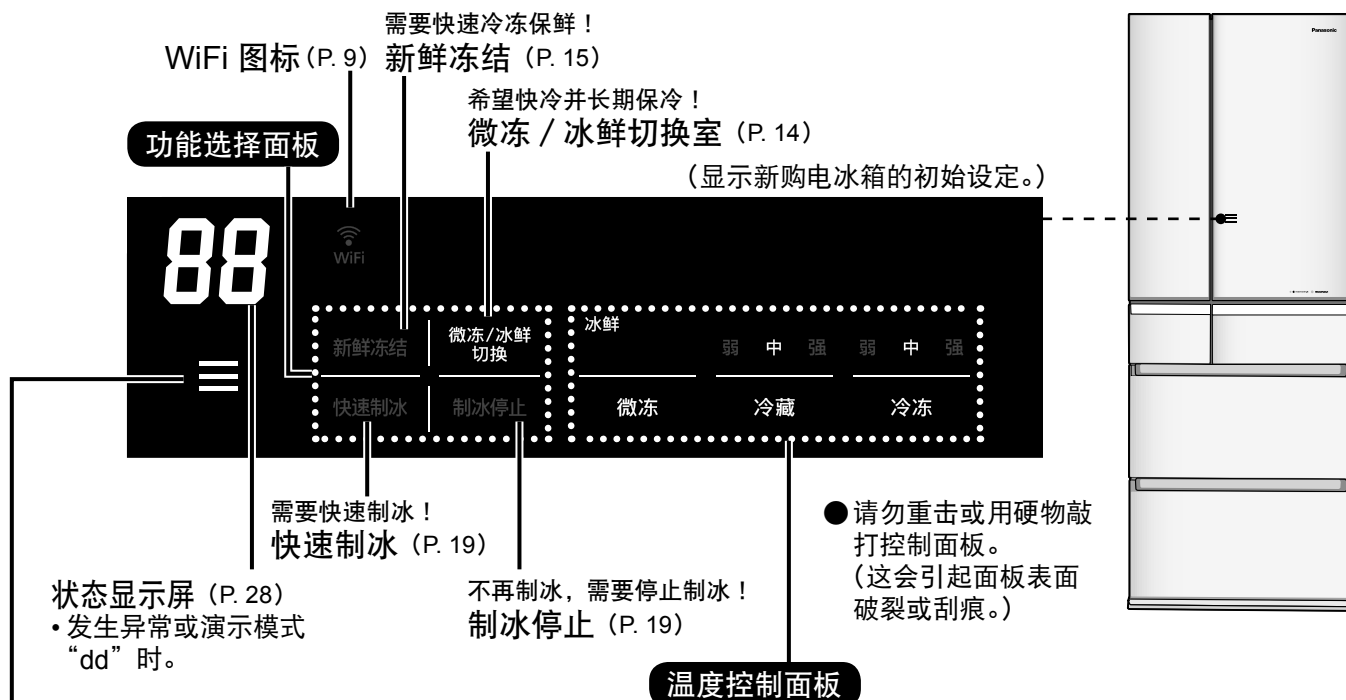

通常情况下，功能选择面板及温度控制面板为熄灭状态。

- 按下 1 次，则显示功能选择面板。
- 按下 2 次，则显示温度控制面板。
- 按下 3 次，则屏显示将熄灭。

- 温度设定指示灯闪烁时，请查看第 24 页。
- 新购电冰箱的微冻 / 冰鲜切换室设定为“冰鲜”。

温度标准 / 保存场所

	温度设定和温度标准		适合储存的食品
冷藏室 (P. 12 ~ 13)	弱	比“中”约高 2 °C ~ 3 °C	“马上使用的食品” 暂时性存放日常使用的食品材料、饮料等马上使用的食品。
	中	约 3 °C ~ 6 °C	
	强	比“中”约低 2 °C ~ 3 °C	
微冻 / 冰鲜切换室 (P. 14)	弱	比“中”约高 1 °C ~ 2 °C	“微冻” 适用于保存肉类、鱼类等生鲜食品。
	中	约 -1 °C ~ -3 °C	
	强	比“中”约低 1 °C ~ 2 °C	“冰鲜” 加工食品和乳制品等。
冰鲜	约 0 °C ~ 2 °C		
新鲜冻结室 (P. 15)	约 -17 °C ~ 约 -19 °C		“快速冷冻” 对新鲜的食材、热腾腾的米饭或菜肴进行快速冷冻。
冷冻室 (P. 16)	弱	比“中”约高 2 °C ~ 3 °C	“若要长期保存” 保存冷冻食品及干货类。
	中	约 -18 °C ~ -20 °C	
	强	比“中”约低 2 °C ~ 3 °C	
果蔬室 (P. 17)	约 3 °C ~ 约 8 °C		“蔬菜、水果” 以高湿度保持蔬菜、水果水嫩新鲜。

(上述温度是在周围温度为 30 °C、冰箱内没有存放食物且冰箱内部温度稳定的情况下。由于周围温度、食物存放状况、冰箱门开 / 关情况以及其它使用情况，实际温度可能有所不同。)

巧妙使用

控制面板的设定方式

- 只有关闭冰箱门之后才可变更设定。
- 在“快速制冰”或“新鲜冻结”动作中的耗电量会高于平常。
- 当按下某个按键时，如果状态显示屏显示“CL”，表示已设定操作锁。(P. 23)

控制面板的设定方式 (例如：当设置微冻温度区)

新购电冰箱的微冻 / 冰鲜切换室设定为“冰鲜”。

当你需要更改为微冻温度区时，可以进行重新设定。请执行下列操作。

步骤

显示示例



■ 选择“微冻”。

① 按下 。

显示功能选择面板。
(当前设定的功能点亮。)



② 按下 。

设定为  时，无法进行  操作。



③ 再次按下 。

显示切换为  “中”。
(初始设定为“中”。)



④ 按下 ，选择所需的设定。

[每按下一次按键，显示将切换一次。]

已选设定点亮。选择“弱·中·强”中的任意一档，即可自动设定为“快速微冻”。

完成设定约 10 秒钟后，功能选择面板和温度控制面板将熄灭。

■ 更改冷藏室 / 冷冻室的温度设定。

① 按下  2 次，以显示温度控制面板。

(显示当前的设定状态。)



② 按下  或 ，选择所需的设定。

请注意

- 一般情况下，请将冰箱的温度设定为“中”。

其他设定

新鲜冻结 …P. 15

快速制冰 制冰停止 …P. 19

APP的使用方法

可使用 APP 进行食品在库管理及食谱搜索等操作。
首次使用 APP 时，请连接冰箱和无线路由器。

声明

您应了解并同意，只有具备必要的软件、硬件及满足必要的技术条件，才可以通过您的终端设备上运行的松下智能应用软件（以下简称为“APP”）控制松下智能家电，因此，如果发生下述任一或多种情形而导致无法通过 APP 控制松下智能家电，我们将不承担任何责任：

1. 松下智能家电发生了损坏；或未正确安装松下智能家电；或未在适当的条件下打开并通电运行松下智能家电；或未根据松下智能家电的使用说明书的要求正确使用松下智能家电的其他情形。
2. 未在我们指定的网站正确下载 APP 安装软件；或未正确安装 APP 程序；或未正确登录并运行 APP 程序。
3. 运行 APP 的终端设备未按照我们指定的通讯方式和松下智能家电建立通讯联系及进行通讯；或通讯存在故障；或通讯信号弱；或通讯中断；或通讯终止。
4. 或登录 APP 的帐号和松下智能家电不匹配。
5. 安装 APP 的终端设备损坏或不可使用。
6. 未正确通过 APP 发出指令。
7. 因不可归责于我们的原因，导致 APP 中的《松下智能家电软件用户许可与服务协议》被解除或终止；或依照协议应暂停或终止向您提供服务。
8. 存在上述任一情形，且尚未改正或修复。

对手机、无线路由器的要求

安卓智能手机（4.4 版本以上），建议使用手机分辨率为 1280*720 以上，如果您的手机分辨率低于此范围，可能造成手机界面的显示异常。苹果手机建议使用 iOS8.0 以上系统。

准备一台无线路由器（符合 IEEE 802.11b/g/n 协议），并且记住无线路由器的名称和无线网络密码。智能冰箱支持 2.4GHz（IEEE 802.11b/g/n 协议）WiFi 网络。

请注意

下载软件时为了节省流量，建议您连接 WiFi 网络下载。

软件下载和安装

您可以使用手机扫描下图二维码或访问 Panasonic 官方网站（<http://panasonic.cn>）进行下载。

请注意

建议使用具有二维码扫描功能的浏览器进行扫描下载，使用其他应用软件扫描二维码可能存在不能下载的情况。

请注意

1. 智能冰箱必须接入无线网络，才可以使用手机客户端软件。
2. 不建议把冰箱连接到公共 WiFi 网络中，如果连接到公共 WiFi 网络中后，在此网络中的其他用户能够在网络中搜索到您家中的冰箱，不利于保护您的隐私。
3. 冰箱需要放置在能接收无线路由器的位置，如果冰箱未与无线路由器连接良好，冰箱控制面板上的 WiFi 图标呈半亮状态，表示未能正确连接。
4. 无线网络可能受周围无线通信环境影响，从而导致远程控制无法正常工作。
5. 冰箱无法连接无需密码验证的路由器。
6. 通过手机客户端可以实现远程控制、食品在库管理、食谱搜索、购物等功能，为了更好的操作体验请及时更新手机客户端软件。
7. 使用手机客户端可以调节冰箱运行状态，进行食材管理时，调整前请仔细阅读提示信息，避免误操作导致冰箱内存放的食物变质。
8. 因 APP 版本不断更新改进，说明内容如有变动恕不另行通知，具体更改内容以网站和手机客户端为准。

松下智能家电APP



APP的使用方法 (续)

手机注册、登录

打开 APP，进入注册登录页面，使用手机号进行新用户注册，提示注册成功后，重新登录。

请注意

第一次使用客户端时需要注册，注册成功后，后续使用客户端时只需要输入用户名和密码即可登录。

手机与冰箱绑定



登录 APP 后，按页面提示绑定您的冰箱。选择“手动查找”，手动选择您购买的机种进行绑定，根据 APP 页面提示进行绑定设置。

※ 冰箱 WiFi 设置：

按下 ，长按 WiFi 图标 3 秒，直至 WiFi 图标闪烁，并且输入冰箱连接的无线网络密码。(P.11)

请注意

- 手机与冰箱绑定时，请确保手机与冰箱连接到同一网络，否则将无法成功绑定。
- 长按 APP 主页面已绑定的冰箱可进行解绑或重命名。
- 冰箱端解绑已绑定的冰箱：

按下 ，然后同时按下  和 ，并持续3秒，蜂鸣器“叮”声后，冰箱断开路由器，之后WiFi图标由高亮变为半亮。

- 当您的冰箱进行废弃或转让时，请确保已重置路由器信息并清除所有绑定用户。
- 维修过程中冰箱的信息可能会被初始化，维修完毕后请重新绑定。
- 路由器名称或密码更改后，请重新绑定。

APP 远程操作

冰箱绑定成功后，可使用 APP 对冰箱进行远程操作，对冰箱的温度、功能等进行设定，以及查看故障代码、维修信息等提示内容。

请注意

- 按下 ，无法使用 APP 操作菜单，会出现“本体操作中”的提醒。
- 冰箱断开网络时，无法使用 APP 操作菜单，会出现“本体离线”的提醒。
- 出现故障代码后，请将冰箱断电并等待 7 分钟后重新通电，故障代码消失后可继续使用。若按上述操作后故障代码仍然显示，请联系 Panasonic 客户咨询服务中心。

设定方式

连接 WiFi 时，请在冰箱的控制面板前进行如下操作。
请事先在手机的 APP 中打开 WiFi 注册画面。

步骤

■ 连接冰箱和无线路由器。

① 按下 。

显示功能选择面板。
(当前设定的功能点亮。)

② 长按  3 秒钟。

WiFi 图标闪烁 6 秒钟后，切换为半亮状态。
(连接中)

(操作 APP)

在 1 分钟之内输入无线路由器的 WiFi 密码。



• 画面上显示冰箱后，则表示已完成连接。
请继续输入显示名称以完成注册。

● 显示连接失败的画面时

请在同时长按冰箱的  和  3 秒钟后，
重复②的操作。

③ 确认 WiFi 的连接状态。

请使用下述方法确认冰箱与 WiFi 已连接。

按下   WiFi 图标为高亮状态时，则表示已连接。

请注意

- WiFi 死机时，请拔出冰箱的电源插头，并在 7 分钟后重新插入。(P.27)
无需再次进行 WiFi 注册。返回至死机前的状态。
- 请使用最新版本的冰箱 WiFi 模块软件。请在手机 APP “帮助” 的 “固件信息” 中升级软件版本。
- 电磁波可能无法到达微波炉附近等会产生磁场、静电及电磁波阻隔的地方。
- 废弃冰箱时，请使用下述方法删除已注册的数据。

■ 删除已在冰箱上注册的数据

按下 ，同时长按  和  3 秒钟。  已注册冰箱的显示名称从 APP “首页” 消失后，
则表示已删除注册数据。

- 无论  为高亮状态时还是半亮状态时均可进行操作。

显示示例



冷藏室

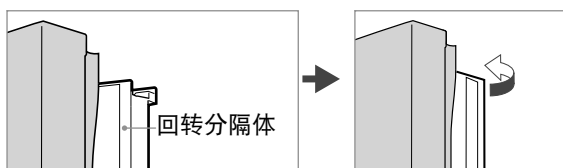

打开旋转隔板

放回旋转隔板

回转分隔体
在您转动双开门冰箱的箱门
后，必须使箱门回到原位。
(造成破损的原因)

※NR-F503HX 的玻璃搁架
及右门的宽度有所不同。

玻璃搁架[※]

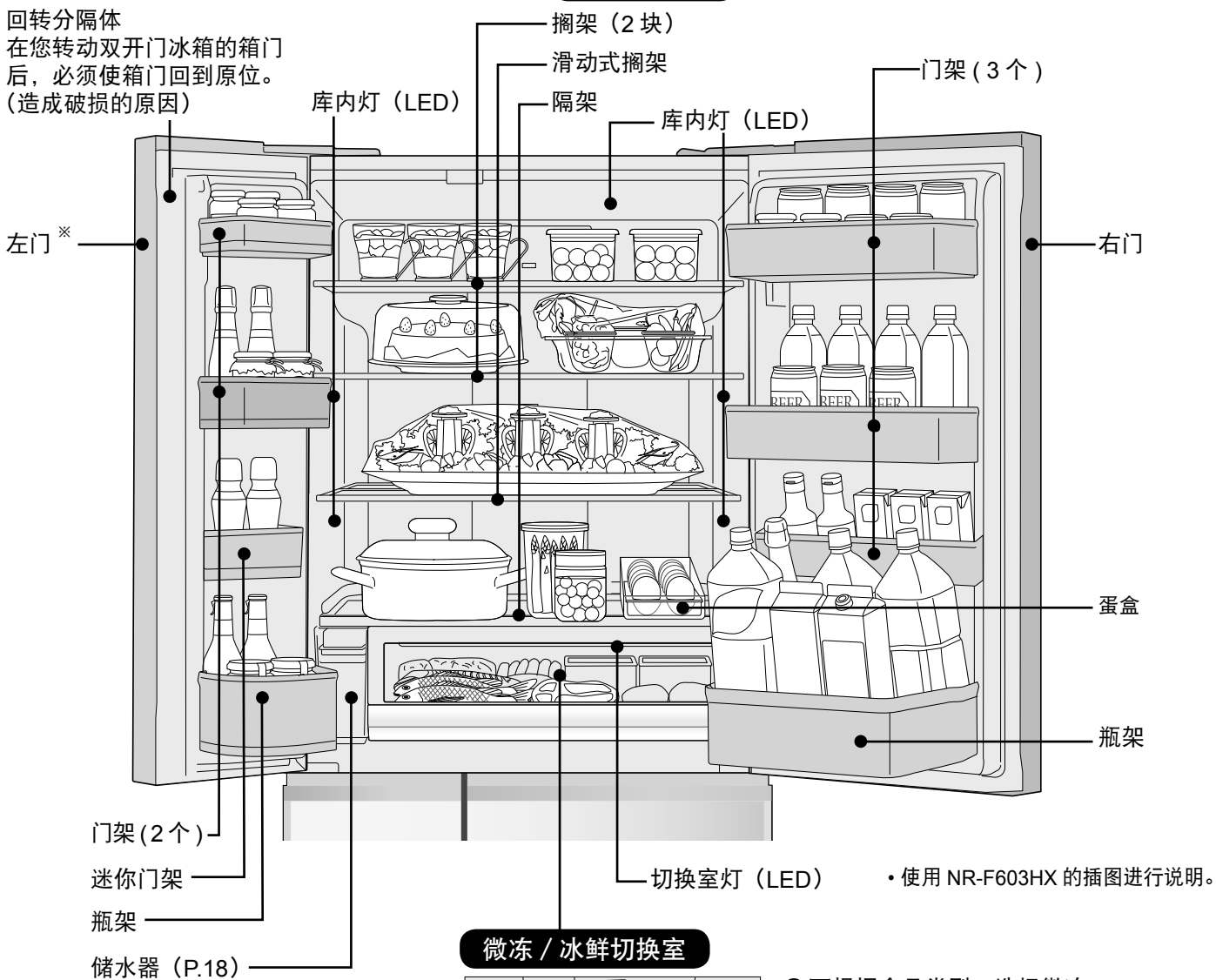

微冻 / 冰鲜切换室

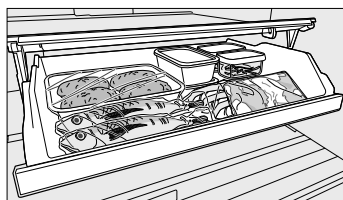

●可根据食品类型，选择微冻
或冰鲜的温度范围。
(详情请参阅 P. 14)

滑动式搁架（从上面算起第3层）

■ 向内部滑动前半部分，可在后半部分放置较高物品

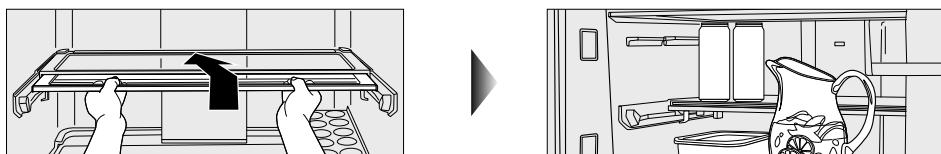

● 也可以轻松放入大的锅子和啤酒桶。

搁架（仅限从上面算起第2层）

■ 可改变搁架的高度

① 抬起底部并向外拉，当搁架的突起脱离轨道后再倾斜取出。

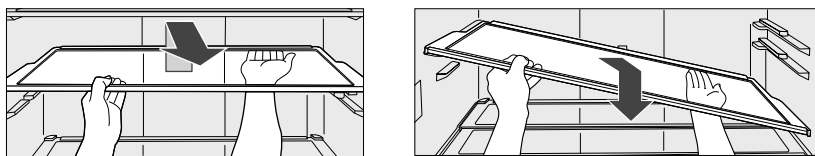

② 以相反程序，按自己所需位置插入搁板。

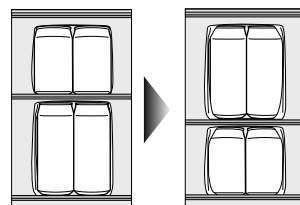

- 当冰箱门无法完全打开难以拆卸搁架时，可推动滑动式搁架的前半部分。
- 搁架为玻璃制品，使用时请充分注意，否则可能会因掉落而破损或导致受伤。

两用蛋盒

■ 蛋格的放置方法不同，可有两种使用方法。

- 使用时，请置于隔架的右侧。

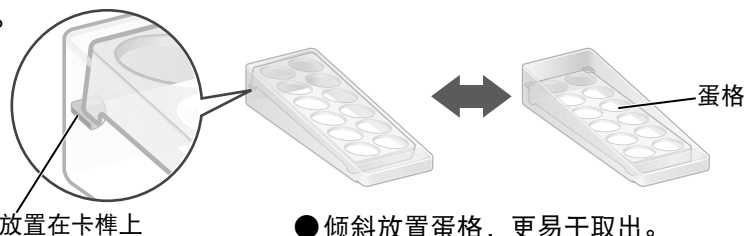

“门架”的位置可以改变

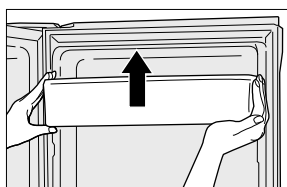

- ① 以单手加以固定，一边从底部轻拍、一边往上抬。（已进行加固）
- ② 换到其他需要的位置上。

- 对于右门，仅限由上面算起第一个门架
- 对于左门，仅限由上面算起第二个门架

请注意

- 在蛋盒中保存鸡蛋时，请将蛋盒置于隔架的右侧。（若置于冷气的出风口前，有可能导致鸡蛋冻结。）
- 如果水分含量较多的食品放置在冷气出风口前面时，会出现过冷引起结冻的现象。因此请勿放东西在冷气的出风口附近。（P. 5）（特别是罐装啤酒或非酒精饮料 / 碳酸饮料等食品，如果冻结，将可能发生破裂。）

这些食品请先用
密闭容器或
保鲜膜保存！



• 葱类及气味强烈的食品（周围串味）



• 已切开的柑桔类（会使塑料部件褪色泛白）

微冻 / 冰鲜切换室

将设定变更为微冻“弱·中·强”中的任意一档，系统将自动设定为“快速微冻”。
请根据食品的保存目的、种类及用途切换温度。

微冻保存

■ 需要使食品轻微冷冻（微冻），以延长保存期限时…

- 适用于保存肉类或鱼类等生鲜食品。
 - 与冷藏或冰鲜相比，肉类或鱼类的保存期限更长。
 - 可根据食品的量及类型，将温度设定为“弱·中·强”。(P. 7)
- 与“冰鲜”相比，微冻“弱·中·强”的耗电量约多 10%。

【食品示例】

- 肉 • 预制食品 • 鱼等



切换室灯 (LED)
点亮变为淡蓝色

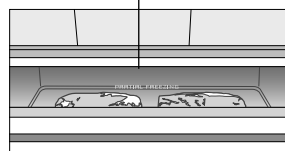

更容易切制
切制生鱼片或将肉块切成薄片时…
即便是难以分切的食材，
使用微冻功能使其轻微
冷冻后，也可轻松进行切制。

- 可能冷冻过度时…温度设定为“弱”！
生鱼片或薄肉片等食材不会冷冻过度，取出后即可使用。
- 难以实现微冻时…温度设定为“强”！
受食品的类型（如肉块或体积较大的鱼等）及存放状态、外部气温影响，也存在难以实现微冻的情况。

冰鲜保存

■ 无需使食品冷冻时

- 适用于保存冰鲜食品或乳制品。

【食品示例】

- 冰鲜食品
- 汤面
- 鲜奶油
- 奶酪等

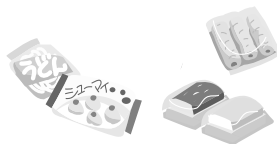

切换室灯 (LED)
点亮变为白色

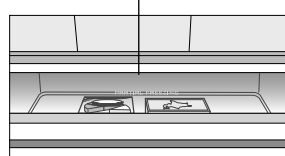

- 由于食品的不同，可能会发生部分冻结。
这时，请改变食品的放置位置，或将冷藏室温度设定为“弱”。

保存的要领

■ 最适合各种食物的设定是？

- 肉 ● 鱼 ● 咖喱 ● 肉酱 → 微冻
- 奶酪 ● 鲜奶油 ● 汤面 → 冰鲜

■ 哪些食品不适用微冻 / 冰鲜？

- 鲜鸡蛋 ● 牛奶 ● 饮用水 ● 果汁 ● 豆腐 → 放入冷藏室
- 蔬菜 / 水果 → 放入果蔬室
- 冰 ● 冰淇淋 ● 冷冻食品 → 放入冷冻室

【请注意】

- 切换温度设定时，请替换为适用该温度的食品。

使用“快速微冻”

■ 变更为微冻“弱·中·强”中的任意一档，则系统自动设定为“快速微冻”，自动速冷。速冷状态下，吹出的冷气量比一般的微冻模式多，可缩短微冻所需的时间。

- 关闭储物盒，切换室灯（LED）将由淡蓝色变为蓝色，开始速冷并自动结束。（结束后，变为淡蓝色。）
- 根据使用状态，可能会出现延迟速冷的情形。
- 达到微冻效果所需的时间会因食品种类、包装状态、储存量及运行状况而有所不同。
- 放入储物盒里的食品的高度请勿超出储物盒的高度。（否则食品掉落至储物盒底部会导致其无法完全关闭，将无法启动检测功能。）
- 速冷状态下，冰箱运行声音稍微有些大，会消耗比平时更多的电量。

速冷状态下，蓝色切换室灯(LED)点亮。



建议使用保鲜膜或冷藏袋包装食品，且放置时避免叠放。

出现以下情形时，可能会导致速冷时间缩短或者无法启动速冷。

- 放入的食品量较少时或者食品本身的温度较低系统判断无需速冷时。
- 除霜时。
- 速冷结束后。（为了防止食品过冷）
- 设定“新鲜冻结”或者“快速制冰”时。

●快速微冻 Q&A (P. 26)

新鲜冻结室

新鲜冻结的用法

■ 对新鲜的食材、热腾腾的米饭或菜肴进行快速冷冻。

① 按下 .

显示功能选择面板。
(当前设定的功能点亮。)



② 按下 **新鲜冻结**，进行设定。

设定完成后，**新鲜冻结** 将点亮。



新鲜冻结运行状态下，**新鲜冻结** 将点亮。
结束后熄灭。



- 使用保鲜膜或冰箱保存专用袋包裹食品，然后放在铝制托盘上。
- 新鲜冻结运转将在大约 150 分钟后自动结束。
- 需要中途停止新鲜冻结时，请进行与上述相同的操作。
- 新鲜冻结完毕后，如需长期保存食品，请将其存放在冷冻室内。
- 未启用新鲜冻结功能时，也可用作冷冻室。
- 对于含油脂成分较多的冰淇淋，请将其存放在冷冻室内。
- 请勿放入瓶罐类食品。（否则可能发生液体喷出或破裂。）
- 请勿放入超过此室高度的食物。（否则将无法切实关闭冰箱门而结霜。）
- 新鲜冻结功能运转时，耗电量将大于常规状态。
- 新鲜冻结功能运转时，不会进入节能导航运转模式。

美味新鲜冻结 3 大守则…

1. 用保鲜膜切实密封！
2. 切实密封于铝制托盘！
3. 封住热食！

铝制托盘

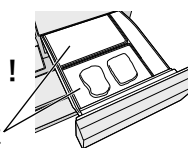

冷冻室

■冷冻室储物盒（中）

可以容纳很多具有一定厚度的小东西。

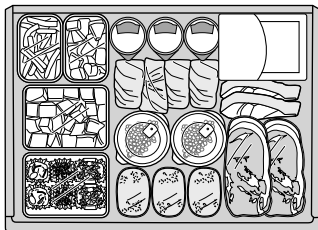

■冷冻室储物盒（下）

较高的食品亦可竖立收纳。

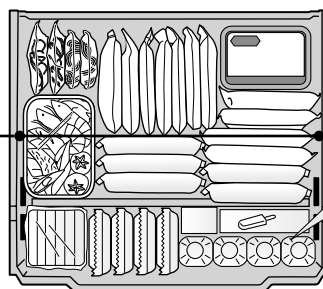

还可竖立收
纳冷冻专用
塑料瓶※2

垂直空间

•使用 NR-F603HX 的插图进行说明。

请注意

- 在冷冻室储物盒（下）内保存食品时，请勿使其超出储物盒内侧（有刻度）的食品收纳上限标线（食品はここまで）。
- 在冷冻室储物盒（上）和冷冻室储物盒（中）内保存食品时，请勿使其超出储物盒本身的高度。（否则将无法完全关闭冰箱门而导致结霜。）
- 请勿将食品装满垂直空间。

■冷冻室储物盒（上）※1

再也不会找不到小包分装的食品。

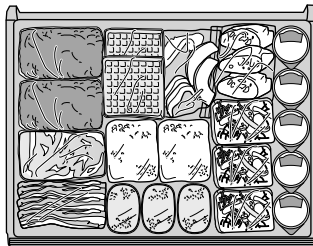

•抬起把手，可滑动至内部。

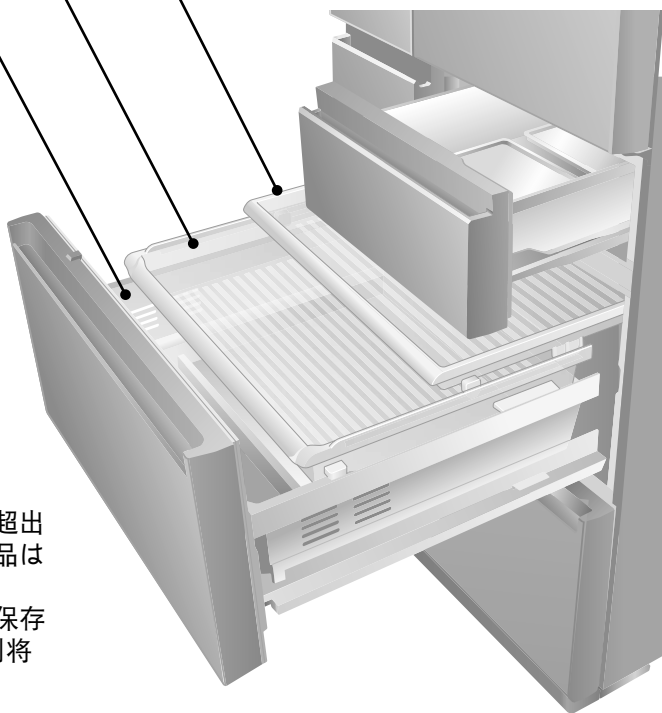

※1 NR-F503 HX 没有这项功能。
※2 请勿储存除饮料厂商指定的冷冻专用塑料瓶以外的其它瓶罐类（玻璃瓶等）。（否则可能会发生破损。）

■横向剖面图（从侧面看的横截面图）

↓食品はここまで↓

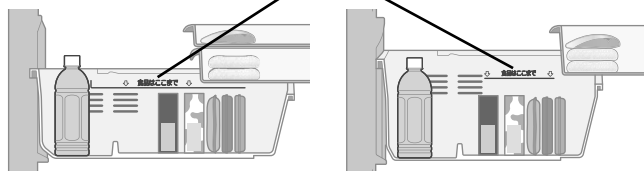

NR-F603HX

NR-F503HX

果蔬室

- 切过的蔬菜及储存时间较长的食品或蔬菜的储存量较少时，建议使用保鲜膜包装。

■果蔬室储物盒

用于保存叶类菜或萝卜等较大的蔬菜、瓶罐类及白米等食材

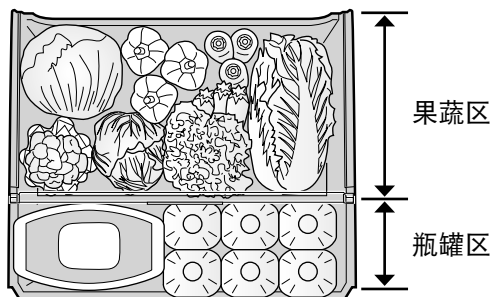

- 请将白米放入容器中密封后保存。（容器并非附属品。）
- 瓶罐类食品的容纳数量会因冰箱机型而有所不同。
- 在瓶罐区放入蔬菜时，建议使用保鲜膜包装。
- 对瓶罐区没有效果。

Ⓢ请注意

- 由于果蔬室内湿度较高，室壁会有水滴附着。有水或水滴积存时，请擦拭干净。
- 在上层果蔬盒内保存食品时，请勿使其超出“食品はここまで”的上限标线（果蔬盒内有刻度）。
- 果蔬室储物盒的果蔬区仅可收纳至储物盒自身高度为止。（否则会因无法完全关闭冰箱门而导致结露或因磕碰损伤蔬菜及水果。）

■横向剖面图（从侧面看的横截面图）

↑食品はここまで↑

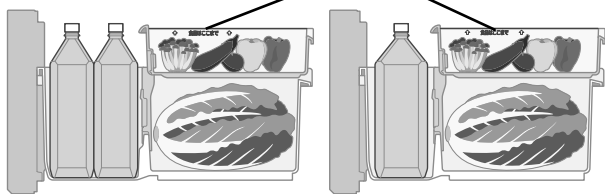

NR-F603HX

NR-F503HX

■上层果蔬盒

用于保存番茄或青椒等较小的蔬菜

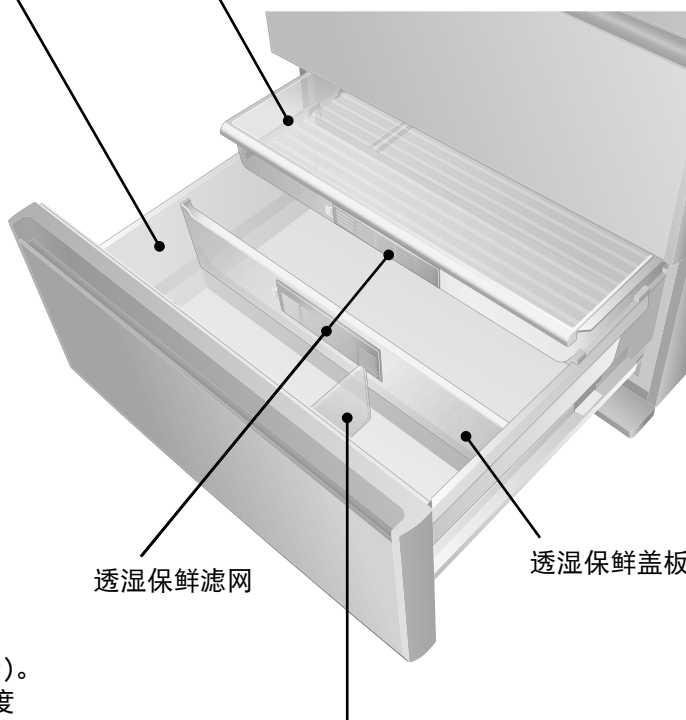
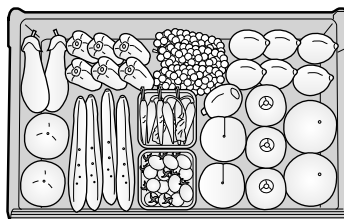

■瓶罐支架（仅限 NR-F603HX 型）

可改变瓶罐支架位置

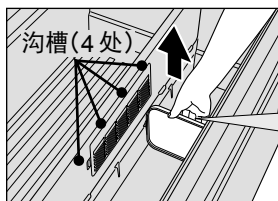

可从正上方拔出，安装于所需位置

制冰室

隔音垫

- 为减小落冰时的声响，使用电冰箱时请勿将其拆下。（清洁时，请将其拆下后用水清洗。）

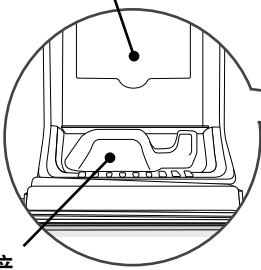

冰铲

（放在储冰盒的最前面）

可清洗的制冰盒

自动制冰机

储冰盒

储水器
约 1.2 升

内侧

外侧

净水过滤器

初次使用时，制冰盒等部件内可能有灰尘或异味。请丢弃初次制成的冰块（第一次制冰）。

为了帮助你放心地使用制冰室



虽然也可使用矿泉水制冰，但请用水彻底清洗储水器及制冰盒！（P. 22）



请勿将以下饮品放入储水器。可能会导致故障、冰块变形、冰块与冰块粘在一起等。

这类水...
必须仔细地清扫
储水器！



矿泉水
（硬度 100 mg/L 以下）



果汁类



运动饮料



碳酸饮料



热水

请注意

- 制冰室内请勿放入冷冻食品等。（否则，可能无法制冰，或因食品封堵导致无法开门。）
- 如果有冰块进入冰铲的收纳部位，请将其清除。（否则可能导致无法关门。）
- 请勿用力开关制冰室的门。（否则冰可能会掉落到冷冻室的盒子内。）
- 请勿直接向制冰盒内注水后制冰。（否则可能导致冰块相连或引发故障。）
- 请勿直接将水放入储冰盒中制冰。（否则冰可盒会破裂。）
- 请每星期更换一次储水器内的水。
- 如果使用矿泉水制冰，其硬度应小于 100 mg/L。
有时会出现白色的浮游物（矿物成分），不过对身体无害。

提示

- 冰满时制冰将自动停止。下列情况将会无法正确检测。

冰铲放置在容器中，碰到感应杠杆。

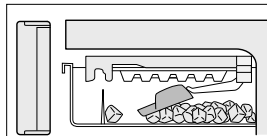

冰块堆满，碰到感应杠杆。
（请将冰块铲平。）

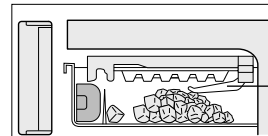

感应杠杆
（碰到感应杠杆后，停止制冰。）

下列情况将会延长制冰时间。

- 初次使用时。
（由于冰箱内充分冷却后才开始制冰，因此需要 24 小时以上才能制成冰块。）
- 当冰箱门开关次数频繁时。
- 当冰箱门无法完全关闭时。
- 当一次放入过多食品时。
- 在冬季等情况下，电冰箱的环境温度较低时，或夏季高温时。
- 有停电等情况发生时。
- 清洗制冰盒时。（P. 22）

最快约 120 分钟即可完成制冰

(此为制 1 次冰的标准时间。受环境温度、各室温度设定、门的开关等使用状态影响,该时间值可能有所波动。)



制冰

1 取出储水器

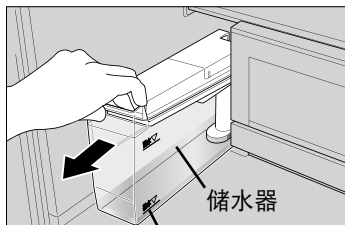

- 当储水器内的水减少到“给水”线时,请补充水。(请每星期更换一次储水器内的水。)

2 放入水

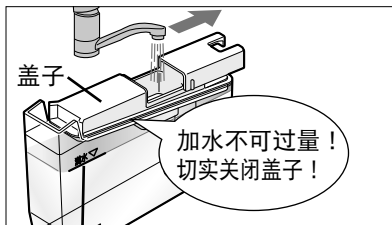

- 将水加入至“满水”线。(如果加水过量,将可能从盖子部位漏水。)

3 安装储水器 (开始制冰)

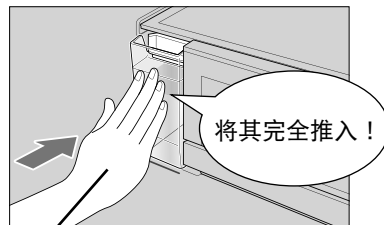

- 应注意区分储水器的前后方向,将其完全推入,直至超过标线。(如果不充分推入,就无法供水。)

需要快速制冰

可加快制冰速度,最快约 80 分钟即可完成制冰。

(周围温度为 20℃;各室的温度设定均为“中”;冰箱门没有打开或关闭动作。)

- ① 按下 。
显示功能选择面板。(当前设定的功能点亮。)
 - ② 按下 **快速制冰**, 进行设定。
设定完成后, **快速制冰** 将点亮。
快速制冰运行状态下, **快速制冰** 将点亮。
恢复为一般的制冰模式后 **快速制冰** 熄灭。
- 约 6 个小时后,将自动恢复正常制冰。
 - 如需中断快速制冰,请参考相同的操作,在左侧。(指示灯熄灭。)
 - 如果指示灯闪烁,表示正在除霜。除霜完毕后,将自动开始“快速制冰”。
 - 快速制冰时,耗电量将大于常规状态。
 - 在快速制冰状态下,手动设定“新鲜冻结”将会中断快速制冰。
 - 快速制冰时,不会进入节能导航运转模式。

停止自动制冰

无需制冰或清洁制冰盒时,停止自动制冰动作。

- ① 按下 。
显示功能选择面板。(当前设定的功能点亮。)
 - ② 按下 **制冰停止**, 进行设定。
设定完成后, **制冰停止** 将点亮。
制冰停止设定状态下, **制冰停止** 将点亮。
- 解除“制冰停止”时,请进行与上述相同的操作。
 - 在设定“制冰停止”过程中,介意 **制冰停止** 显示时,可以将其关闭。
- 在哔声及 **制冰停止** 显示灯闪烁时,请勿打开箱门。(制冰无法停止)
 - 对于尚处在制冰状态的冰块,将在解除制冰停止后落冰。
 - 长期不使用自动制冰机时,倒出储水器内残留的水后,停止制冰,进行清洁。(P. 22)

关闭“制冰停止”显示

可以关闭 **制冰停止** 显示在制冰停止设置。

设定步骤

同时按下 和 **制冰停止**。 发出“哔-”声,过一段时间, **制冰停止** 显示即熄灭。

- 当您取消,请做同样的操作,如上所述。(打开制冰室的门进行操作。)

提示

- 当您关闭的 **制冰停止** 显示,当您打开制冰室的门, **制冰停止** 显示亮灯。当您关闭门,显示即熄灭。

清扫方法

务必拔掉电源插头后进行清洁。

一有脏污，立即清扫！

- 冰箱内的脏污，应在受到冷气影响的冻结前擦拭。
- 特别是食用油会使塑料部件产生裂纹，柑桔类果汁会使塑料部件褪色泛白。
- 脏污不易擦拭时，请稀释厨房用洗涤剂（中性），然后浸上温水，拧干后擦拭。



经常清扫可拆下的部件…

- 每星期清扫 1 次储水器。搁架、蛋格、透湿保鲜盖板及门架等以每隔 3 个月 1 次为标准，拆下用水清洗。



每隔 1 年清扫 1 次隐蔽的部件。

- 如果顶部或前挡板附近等部位积存灰尘，将增大耗电量。
- 清除电源插头和冰箱周围空隙之间积存的灰尘。特别注意，应拆下机前挡板进行清洁。（P. 4）



如果难以清除门表面的指纹或污垢，请先用稀释后的厨房专用清洁剂（中性）擦拭，再用水擦除清洁剂，最后用干布擦净。

清扫顶部的灰尘，并用温水浸湿的软布擦拭后，请用干布擦净。

用柔软的湿布擦拭门封条后，如果仍有残余水分，请用干布擦净。（如果门封条上残留污垢，将容易对其造成损伤，导致冷气泄漏。）

溅洒液体后立即清洁！如果门的端面溅洒饮料等液体，请立即用干布吸除水分，进行清洁。

- 使用 NR-F603HX 的插图进行说明。

冷藏室门的旋转支点部分涂有润滑剂，请勿将其擦掉。→如果不慎将其擦掉，请联系 Panasonic 客户咨询服务中心。

请注意

- 请将湿布彻底拧干。（如果水分进入缝隙内部，将可能导致电器部件发生故障。）
- 门为玻璃制品。清洁时，请勿对其表面及端面造成冲击。请勿使用尖锐物品（特别是金属制品）。（否则，玻璃门可能产生裂纹或出现缺损。）
- 请勿使用洗碗干燥机清洗储水器及可以清洗的制冰盒等树脂制部件。（否则可能导致部件变形。）

- 切勿使用如下物品。（否则可能损伤部件表面。）

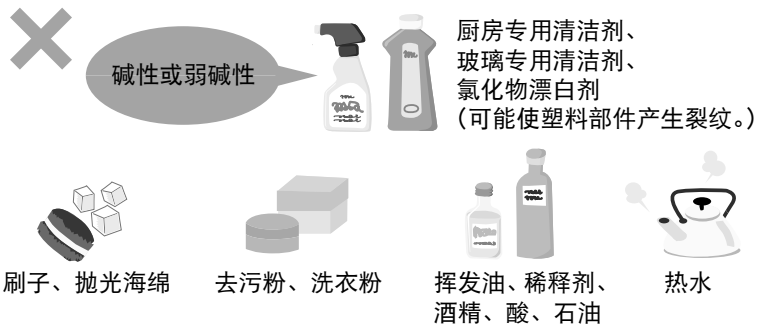

门架、瓶架

每 3 个月 1 次

■ 拆卸

较小的门架可从底部轻轻敲击，同时慢慢向上提起；较大的门架可左右交替提拉，慢慢向上抬起。（已进行加固）



■ 安装

安装时，将“> P S <”标识置于右侧，水平插入后，向下推压。

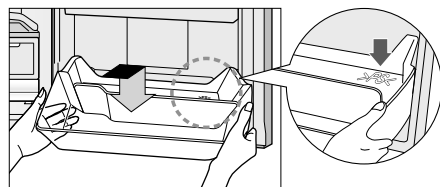

搁架 / 滑动式搁架 (玻璃搁板)

每 3 个月 1 次

■ 搁架 (冷藏室上段)

拆下内侧的突起、向外拉出。

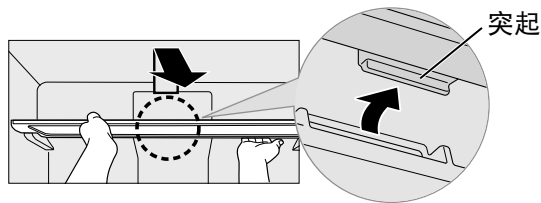

■ 搁架 (从冷藏室上方数来第 2 层)

抬起底部向外拉。当搁架的突起脱离轨道后再倾斜取出。

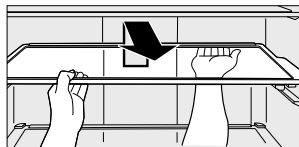

< 安装 >

放低前半部分并沿轨道向内部滑动。

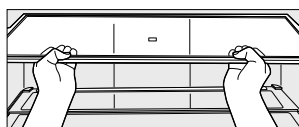

■ 滑动式搁架

抬起前半部分向内部滑动，将 2 个搁架叠放并抬起。

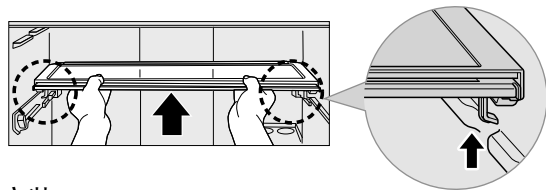

< 安装 >

将 2 个搁架叠放并置于内部，将前架滑动至眼前。

请注意

- 隔架不可拆卸。请在不拆卸隔架的状态下进行清洁。
- 搁架 / 滑动式搁架及隔架为玻璃制品，质量较大。操作时请注意防止其掉落而造成破损或人身伤害。安装搁架时，请将突起朝下，确保安装牢固。

储物盒 (微冻 / 冰鲜切换室)

每 3 个月 1 次

■ 拆下

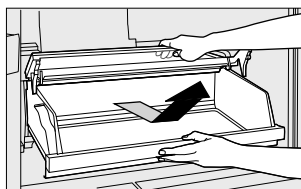

最大限度地拉出储物盒，提起储物盒上方的门，同时提起储物盒外侧把手并斜向取出储物盒。

■ 安装

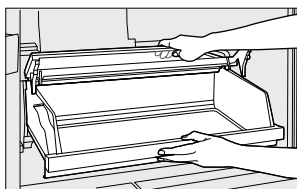

在抬起储物盒门的状态下，将储物盒的后部稍微抬起，沿冰箱内的轨道安装。

请注意

- 请取下瓶架之后再取出储物盒。(否则可能会损伤瓶架。)
- 储物盒与门的接触面涂有润滑剂，请勿擦除。
→ 如果不慎将其擦除时，请联系 Panasonic 客户咨询服务中心。(润滑剂符合食品卫生法的规定。)

抽屉 (制冰室、新鲜冻结室、冷冻室、果蔬室)

每 3 个月 1 次

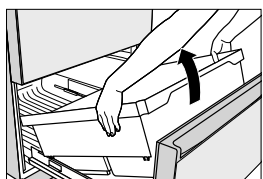

倾斜取出

- 将冰箱门完全拉出后，托高前面的部分，倾斜取出。

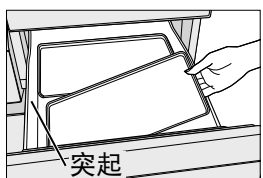

卸除铝板

请注意

- 冰箱抽屉导轨与本体导轨接触面涂抹了润滑剂，清扫时请勿擦拭润滑剂。
→ 如果不慎将其擦除时，请联系 Panasonic 客户咨询服务中心。
- 卸除冷冻室储物盒 (上) 时，请将盒子底面所标示的“FRONT”字样朝向前方进行安装。
- 保养铝制托盘时，请勿在手部潮湿的状态下拿取。(否则可能会造成冻伤。)
- 用水清洗储物盒及铝制托盘后，请擦除残余水滴，完全除去水分后再进行安装。

清扫方法 (续)

储水器、净水过滤器

每星期 1 次

- ① 取下盖子，用水清洗储水器。

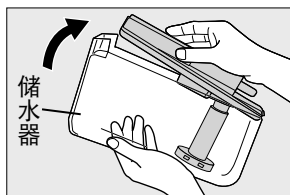

- ② 在转动净水过滤器的同时，解开并拔出卡爪。

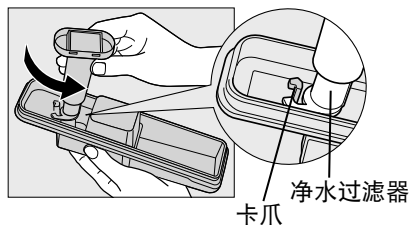

- ③ 轻轻清洗净水过滤器。



- ④ 从盖子的内侧边缘取下胶垫后，用水清洗胶垫。

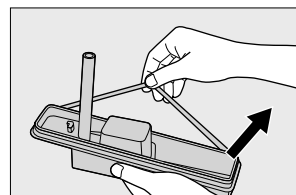

- ⑤ 安装胶垫和净水过滤器。

- 净水过滤器以约 3 年为标准进行更换。(另售部件：见封底)
- 如果水垢等物质堵塞净水过滤器，将可能导致无法制冰。

可以清洗的制冰盒屉 (制冰室内)

每年 1 次 ~ 2 次

■ 拆下，用水清洗

- ① 按下 ，然后按下 **制冰停止**，停止制冰。
(**制冰停止** 将点亮。P.19)

- ② 将制冰室内的旋钮解锁。

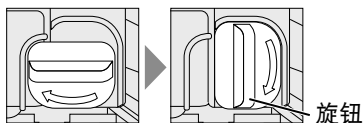

- ③ 向外侧拉动拉杆，取出制冰盒。

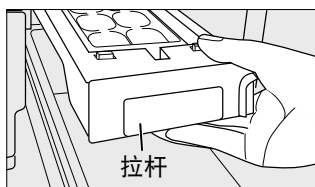

- ④ 用流水轻轻地清洗。

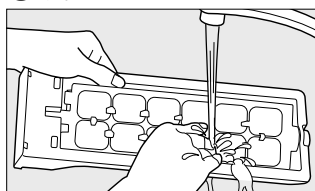

请勿用海绵等材质的清洁工具清洗制冰盒。(否则，可能出现划痕，导致冰块无法剥离，从而引发故障。)

■ 安装

- ① 压下直到发出“喀叽”声

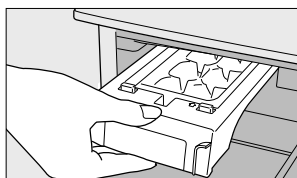

- ② 锁上旋钮。

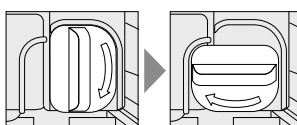

如果未锁上旋钮，将可能导致无法制冰。

- ③ 按下 ，然后按下 **制冰停止**，解除制冰停止状态。(**制冰停止** 将熄灭。P.19)

请注意

- 如果未解除“制冰停止”状态，将无法制冰。
- 清洁完毕后，请勿直接向制冰盒内注水并进行安装。(否则，可能导致冰块相连或引发故障。)

透湿保鲜滤网

污垢明显时

透湿保鲜滤网通过卡爪固定在透湿保鲜盖板上。请从透湿保鲜盖板上拆下滤网后，用水清洗滤网。

用水清洗后，请擦除残余水滴，完全除去水分后再进行安装。

如果难以清除污垢，请使用稀释后的厨房专用清洁剂(中性)。使用前端柔软的牙刷等工具蘸取清洁剂并轻轻刷洗后，用水完全洗除清洁剂。

请注意

- 请勿使用漂白剂或用力擦洗。(否则，可能降低滤网的过滤性能。)

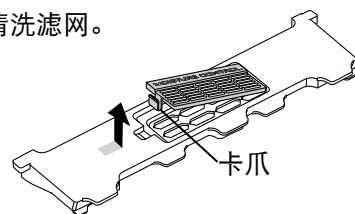

可自由调节

温度微调节方法

冷藏室、冷冻室的温度设定比原来的“弱”、“中”、“强”更细致，可设定成9级。
(进行温度微调时，不会进入节能导航运转模式。)

冷藏室温度微调

设定步骤

- ① 将冷藏室的温度设定为“弱”。
- ② 按下 2次，然后持续按住 **冷藏** 10秒以上。
(虽然鸣响“哔”音，“中”指示灯点亮，但10秒后“弱”指示灯点亮〔1级〕。)
- ③ 按下 **冷藏**，自由选择等级。(每按一次 **冷藏**，设定即升高一级。)
在9级时(“强”点亮)，如果按下 **冷藏**，将恢复为1级(“弱”点亮)。

即使设定为“中”，
也不会进入节能导航
运转模式

设定	级	温度设定
强	9	强
	8	中 强
	7	中 强
中	6	中 强
	5	中
	4	弱 中
弱	3	弱 中
	2	弱 中
	1	弱

中 亮灯 中 闪烁

取消步骤

- ① 将冷藏室的温度设定为“弱”。
- ② 按下 2次，然后持续按住 **冷藏** 10秒以上。
(鸣响“哔”音，“弱”指示灯点亮，“中”指示灯闪烁，10秒钟后“弱”指示灯点亮。)
- ③ 温度微调的解除操作完毕。请设定为平时常用的温度。

冷冻室温度微调

在上述①~③的操作中，按下 **冷冻** (不按下 **冷藏**)，进行相同操作。

- 无法对微冻 / 冰鲜切换室的温度进行微调。
- 状态显示屏内无显示时，请进行设定。

ECONAVI 关闭节能导航指示灯

在节能导航动作期间可以关闭节能导航指示灯。(P. 6)
(在注意显示部分没有任何显示且冷冻室和冷藏室均设定为“中”时进行本项设定。)

设定步骤

按下 2次，然后持续按住 **冷藏** 3秒钟以上。



发出“哔-”声，节能导航指示灯闪烁，完成设定。
(过一段时间，节能导航指示灯即熄灭。)
● 即使执行上述设定，节能导航功能也在运转。

取消步骤

按下 2次，然后持续按住 **冷藏** 3秒钟以上。



鸣响“哔”音，节能导航指示灯点亮约3秒，完成解除设定。(过一段时间，节能导航指示灯即熄灭，但它将在节能导航运转过程中持续亮灯。)

●●●nanoeTMX 需要调节 nanoeTMX 指示灯的亮度时

可以调节 nanoeTMX 指示灯的亮度。(P. 6) (请在微冻的温度设定指示灯未闪烁时进行设定。)

设定步骤

按下 2次，然后持续按住 **微冻** 10秒钟以上。



发出“哔”声后，按下 **微冻**，选择所需的亮度，约10秒钟后完成设定。

- 进行上述设定，不会影响 nanoeTMX 的效果。
- 解除时，请以上述相同操作设定为“强”(亮)。

设定	弱	中	强
亮度	熄灭	暗	亮

(购买时已设定为“强”。)

设定按键锁定

为防止窜改设定和不当操作，可以设定为按下按键时不执行相应操作。

设定步骤

按住 3秒以上



发出“哔-”声，注意显示部分显示“CL”，完成设定。
(过一段时间，“CL”显示消失。)

- 如果在设置按键锁定期间按下任意按键，显示屏将显示“CL”。
- 当您取消，请做同样的操作，如上所述。

故障处理

首先，检查下列情况后仍然有异常时，请立即与客户咨询服务中心联系。

下列响声不属于异常现象。

从冰箱内部发出

- “啪嗒”、“咯嗒”
由于温度变化，部件会发生吱吱作响的声音。
- “嗡嗡”
风扇的运转音。
- “喀嗒喀嗒”
受压缩机的旋转速度影响，门架上的瓶装食品等物体发生共振时所产生的声音。

从制冰室和储水器发出

- “嗡嗡”、“喀嗒喀嗒”和“噗噗”声
自动制冰机制出冰块和加水时发出这些响声。即使储水器内没有水，大约每 2 小时还是会发出这些声音。

已打开果蔬室门时

- “喀当”“轰隆”
抽屉导轨所发出的声音。

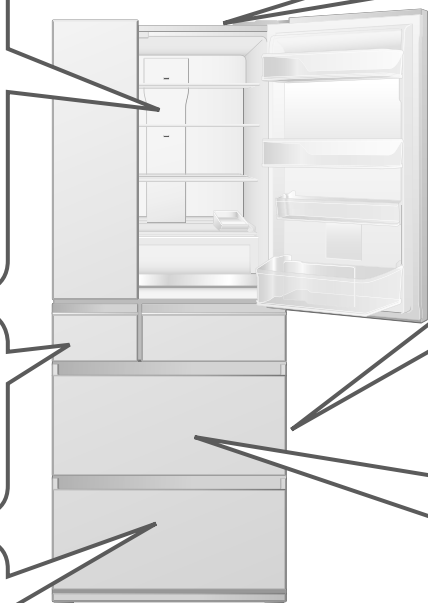

从背面上部发出

- “喀嗒喀嗒”、“咯嗒”
电器零件和压缩机动作时的响声。
- “嗡嗡”、“锵”
压缩机运转时的响声。响声忽高忽低，这是由于配合温度变化进行高速运转造成的。

从背面发出

- “咕咚咕咚”、“咻咻”、“嘀嗒嘀嗒”、“咯噔咯噔”和“咻咯咻咯”声
这是冷媒在冷却装置内流动时的声音。

冷冻室门打开时

- “滋滋”
运转过程中，除霜加热器发出的响声。
- “喀当”“轰隆”
抽屉导轨所发出的声音。

• 使用 NR-F603HX 的插图进行说明。

遇到如下情况时

请检查下列内容·潜在原因

声音

“嘎嗒嘎嗒”
“咕咚咕咚”

- 地板是否牢固且水平？(P. 4)
- 是否已将调节脚降至地面，并固定电冰箱，确保其不会晃动？(P. 4)
- 电冰箱的左右侧面及背面是否与墙壁或家具等物体相接触？(P. 4)
- 电冰箱的电源线是否与墙壁或家具等物体相接触？

有噪音

- 冰箱制冷时（安装完毕后电冰箱尚未完全制冷时、频繁打开 / 关闭门时、环境温度较高时或新鲜冻结功能运转时等情况下），压缩机及风扇将高速运转，因此运转音较大，但这并非故障。
→ 冰箱完全制冷后，运转音将变小。

持续有响声

- 这是由于变频控制调整压缩机转速，基本上持续运行，属于正常现象。

发出“咯噔咯噔”的声音

- 用力关门或安装在地板不牢固的场所时，电冰箱可能产生晃动，发出“咯噔咯噔”的声音。请铺设垫板，确保电冰箱不会晃动。(P. 4)

发热

冰箱上部发热

- 机械室需要散热。(P. 5)

表面（侧面、背面）发热

- 当冰箱系统运转时，为释放产生的热量，左、右侧面可能发热。刚安装完或在夏季，表面温度可能达到 50 °C~60 °C（周围温度为 30 °C），这不属于异常。

指示灯

控制面板的温度设定
指示灯闪烁

- 是否对冷藏室、冷冻室的温度进行微调？(P. 23)

WiFi 图标缓慢闪烁

- WiFi 无法正常进行通信。
→ 请联系 Panasonic 客户咨询服务中心。

门

门上无法吸附磁铁

- 玻璃门无法吸附磁铁。

关门后随即开门时较为费力

- 这是因为进入冰箱内的空气急速冷却，压力暂时比冰箱外低，感觉到被拉向内侧。

感觉电冰箱运转不良时（如制冷效果不佳、制冰效果不佳等），请先拔出电源插头，至少等待 7 分钟以后，再插入电源插头，观察电冰箱的运转状况。



遇到如下情况时

请检查下列内容·潜在原因

异味

冰块有异味

- 储水器及净水过滤器是否每周均清洁一次？（P. 22）
- 是否使用清洁剂或漂白剂等洗液清洗储水器及制冰盒？（P. 22）
- 净水过滤器是否变旧？（P. 22）
- 冰箱内其他地方是否放入了气味强烈的食品，串味到冰块？

冰箱内有异味

- 是否未密封就放入了气味强烈的食品？
- 有时异味会附着在冰箱内。→ 请用浸上温水，拧干后的软布擦拭冰箱内部。

制冰

不制冰

- 由于冰箱内充分冷却后才开始制冰，因此需要时间（有时需要 24 小时以上）。
- 制冰功能是否设定为“制冰停止”？（P. 19）
- 储水器（P. 18）和制冰盒（P. 22）是否正确设定？
请将储水器完全推入到底，并将制冰盒推入至发出“咔哒”声响后，锁上旋钮。（P. 22）
- 制冰室内是否有食物或其它东西？
- 是否频繁装卸制冰盒？
- 确认制冰机是否运转的方法：请按住“制冰停止”按键持续 10 秒以上。
储水器内的水如果减少的话，就表示制冰机会进行运转。
（如果水溅到制冰盒，擦拭即可。）

冰块内部不冻结

- 冷冻室的温度调节是否设定成“弱”？
→ 将冷冻室的温度调节设定成“中”或“强”（P. 7）

冰块形状不正常

- 呈突起状 → 这是由于制冰盒的水路部分冻结引起的。
- 变圆或粘在一起 → 是否长期处于贮冰的状态？
（冰块会因升华现象变圆或粘在一起。）
- 较小 → 储水器无水时，有时会形成小冰块。

制冷

完全不冷却

- 控制面板是否有 **dd** 显示？（P. 28）
- 电源插头是否被拔掉？断路器是否被关闭？
- 是否停电？

不能完全冷却

- 温度调节是否被设定成“弱”？→ 将温度调节设定成“中”。（P. 7）
- 是否因食品等而堵塞了冷气出风口？（P. 5）
- 阳光是否直射冰箱，附近是否放有发热器具？（P. 4 ~ P. 5）
- 周围的空隙是否充分？（P. 4）
- 是否放入热食品、频繁开关冰箱门、或过度放入食品？
新鲜冻结功能是否长期没有使用？

结霜或结露

- 湿度高时、长时间开门时、开关冰箱门次数多时，会出现这种情况。
- 是否夹住了小瓶等，造成不能关紧冰箱门？
- 湿度高时，连续使用“新鲜冻结”后，有时将会结霜或结露。
→ 请使用干布擦拭（电冰箱的外侧）。

食品冻结

- 温度调节是否设定成“强”？→ 将温度调节设定成“中”。（P. 7）
- 周围温度是否在 5℃ 以下？→ 将温度调节设定成“弱”。（P. 7）
- 是否将水分多的食物，放在冰箱内的冷气出风口（P. 5）或微冻 / 冰鲜切换室？

新鲜冻结

食品退冰融解

- 新鲜冻结食品的长期保存或乳脂成分较多的冰淇淋等食品，请放置于冷冻室保存。
- 请勿在热食附近放置冷食。

不冻结或未完全冻结

- 冻结食品时，受食品种类、包装状态、储存量及冰箱门开关频率的影响，可能会出现冻结不充分的情况。
→ 请再次运行“新鲜冻结”功能。（P. 15）

不运行或运行中途停止

- 已在除霜状态下设定启动新鲜冻结时，将在除霜完成后启动新鲜冻结。
- 在新鲜冻结运行状态下设定“快速制冰”时，新鲜冻结运行将会停止。

故障处理

必要时

快速微冻 Q&A

Q 疑问	A 解答
速冷未启动（切换室灯(LED)未变成蓝色）	● 微冻 / 冰鲜切换室设定为“冰鲜”时，不进行速冷。（P. 8、P. 15）
放了很多食品却不速冷	● 放入食品温度较低，系统可能会判断为无需速冷。 ● 冷藏室或冷冻室的温度较高时不会进行速冷。可能会等到冰箱内温度稳定后才会开始速冷。
只放了很少的食品就开始速冷	● 放入食品温度较高或储物盒打开时间较长时，系统有可能会判断为需要速冷。

节能导航 Q&A

Q 疑问	A 解答
在什么情况下启用节能导航运转？	● 检测电冰箱的环境照度、冰箱内温度变化、门的开关次数、冷藏室的空间变化后，自动启用节能导航运转（节能导航动作中指示灯亮起）。
节能导航指示灯慢速闪烁	● 关闭冷藏室门后，表示正在检测空间变化。（约持续 15 秒）
节能导航指示灯不亮（节能导航功能没有运作）	● 只有等冷冻室和冷藏室的温度均设定为“中”时，才会自动启动节能导航功能。（与微冻 / 冰鲜切换室的温度设定无关。） ● 进行温度微调时，不会进入节能导航运转模式。（P. 23） ● 新鲜冻结功能运转或快速制冰时，不会进入节能导航运转模式。 ● 状态显示屏内显示“U”或“H”时，不会进入节能导航运转模式。 ● 电冰箱完全制冷前，不会进入节能导航运转模式。 ● 无法强制启动节能导航功能。 ● 如果将节能导航指示灯设定为熄灯，指示灯将不会点亮。请取消节能导航指示灯的熄灯设定。（P. 23） ● 如果直接放入热食或门的开关次数较多，将可能不会进入节能导航运转模式。 ● 受学习功能控制，在门开关次数较多的时间段，为保持冰箱的制冷状态，可能会自动解除节能导航运转。 ● 如果发生停电，此前积累的学习数据将丢失。在重新学习数据前，将难以进入节能导航运转模式。
节能导航指示灯不熄灭	● 如果照度感应器（P. 6）被物体遮蔽或出现污垢、损伤，将可能难以进行检测。 ● 节能导航运转时，即使打开 / 关闭门，仍可能根据冰箱内的温度及冷藏室的空间变化而维持节能导航运转模式，但此时不会降低制冷性能。
未打开 / 关闭门，但节能导航指示灯熄灭	● 节能导航运转时，进入除霜（自动）等状态后，需执行常规制冷运转，可能会中断节能导航运转。 ● 受学习功能控制，可能恢复为常规制冷运转模式。
存放大量食品后，节能导航指示灯不熄灭	● 储存量感应器（P. 6）仅对冷藏室进行检测。无法检测存放于冷藏室以外的食品储存量。 ● 冷藏室内塞满食品时，可能难以检测空间变化，导致指示灯不熄灭。（在上层玻璃搁架内存放大量食品时尤为如此。） ● 如果冷藏室内存放的食品遮蔽储存量感应器（P. 6），将可能难以检测空间变化，导致指示灯不熄灭。
仅存放少量食品，但节能导航指示灯熄灭	● 如果在储存量感应器（P. 6）附近（玻璃搁架或门架）存放食品，空间变化的检测结果可能偏大，导致指示灯熄灭。 ● 如果门的开关次数较多或长时间打开门，将可能导致指示灯熄灭。

nanoe™ X Q&A

Q 疑问	A 解答
放入了（已经放入）很多食品，但是 nanoe™ X 的指示灯却没有闪烁	<ul style="list-style-type: none"> ● 储存量感应器仅对冷藏室有效。（P. 6）
nanoe™ X 的指示灯未点亮	<ul style="list-style-type: none"> ● 如果将亮度设定为“熄灭”，则指示灯不会点亮。请将亮度设定为“暗”或者“亮”。
放入的食品很少（未放入），但是 nanoe™ X 的指示灯却在闪烁	<ul style="list-style-type: none"> ● 若将食品放在储存量感应器附近（玻璃搁架或门架），则会导致指示灯闪烁。 ● 在强力模式状态下，不论储存量是多是少，指示灯都会闪烁。（强力模式结束并变成一般模式后，指示灯将不再闪烁。）

遇到如下情况时

遇到如下情况时	请采取相应的措施
停电时	<ul style="list-style-type: none"> ● 请减少开关冰箱门的次数，并避免保存新的食品。 ● 中止“新鲜冻结”或“快速制冰”。待电源恢复以后重新设置这两个功能。
拔掉电源插头后	<ul style="list-style-type: none"> ● 请间隔 7 分钟以上后再插入。（如果立即插入，就会对压缩机造成多余的负担，可能导致故障等。）
当冰箱内灯不亮或灯罩破裂时	<ul style="list-style-type: none"> ● 请联系 Panasonic 客户咨询服务中心。
玻璃碎裂（玻璃搁架·门）	<ul style="list-style-type: none"> ● 玻璃搁架或玻璃门碎裂后，切勿触碰碎裂的玻璃，请立即联系 Panasonic 客户咨询服务中心。
长期不使用冰箱时	<ul style="list-style-type: none"> ● 取出冰箱内所有可拆下的部件，进行清扫。 <ol style="list-style-type: none"> ① 拔掉电源插头。 ② 清扫冰箱内部及制冰盒。（P. 20 ~ P. 22） ③ 打开冰箱门，干燥 2 天~ 3 天。（如果不充分干燥，冰箱内可能发霉或有异味。）
长期未使用自动制冰机 →重新使用时，请解除“制冰停止”状态（P. 19）	<ul style="list-style-type: none"> ● 倒出储水器内残留的水后，停止制冰，进行清洁。 <ol style="list-style-type: none"> ① 倒掉储水器的水。 ② 按下 ，然后按下 制冰停止，停止制冰。（制冰停止 将点亮。P.19） ③ 倒掉残存在制冰盒和储冰盒内的冰块。 ● 如果长期保持储冰状态，将因升华现象导致冰块变成球形或冰块相连。 ④ 用水清洗储冰盒、冰铲、储水器，擦去水分后放回原处。 ● 储水器内的净水过滤器含有水分，请让它充分干燥。
前、后移动冰箱	<ol style="list-style-type: none"> ① 拔掉电源插头。 ② 拆下前挡板，升高调节脚。（P. 4） ③ 拆下防止翻倒带。（P. 5） ④ 向前或向后移动冰箱。（移动时用力过重或者不是前后移动冰箱，可能对地板造成损坏，因此请在地板上放置一块硬板或类似物品。） ⑤ 移动后，请使用调节脚充分固定，将前挡板恢复至原来位置。（P.4）

遇到如下情况时 (续)

遇到如下情况时

请采取相应的措施

搬家、
移动或搬运时

- 请勿横放着搬运冰箱。(否则可能导致冰箱破损。)
- 首先取出冰箱内所有食品, 倒掉制冰过程中残存的冰块及水, 然后由 2 人以上进行搬运。
 - ① 取出食品, 倒掉储水器的水。
 - ② 停止自动制冰功能。(P. 19)
 - ③ 保养制冰盒。(P. 22)
 - ④ 拔掉电源插头。
 - ⑤ 拆下前挡板, 升高调节脚。(P. 4)
(搬运时, 请在拆下前挡板的状态下搬运。)
 - ⑥ 拆下防止翻倒带。
 - ⑦ 排水口的下面放置容器。
排水会溅出, 请在容器的下方和周围铺上抹布等物品。
 - ⑧ 向后方倾斜, 从冰箱背面下部的排水口放水。
(将冰箱缓慢地向后方倾斜, 防止漏水。)
 - ⑨ 蒸发盘内会残留积水, 抬出冰箱时, 请在通道上铺上保护垫布等物品。

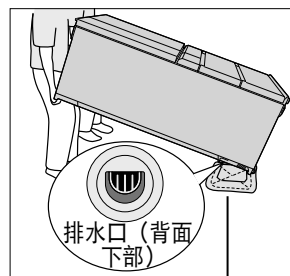

放置容器和抹布
(以防止水溢出。)

请注意

- 一旦冰箱内部的蒸发器(外部看不见)还有余霜, 移动或搬运时化霜水会漏溅到地板上。(从拔掉电源插头, 到冷却器的结霜完全融化为止, 约需 15 小时。)

遇到如下情况时 / 发生这种响声或出现这种显示时

发生这种响声或出现这种显示时

鸣响“哔-哔-”音且库内灯闪烁, 状态显示屏内将交替显示“U”和“10”。



冷藏室、制冰室、冷冻室的冰箱门开着。

请将处于开启状态的门关闭。

	警报	库内灯
1 分钟后	哔 - 哔 -	闪烁 1 次
3 分钟后	哔 - 哔 - 哔 - 哔 -	闪烁 2 次
5 分钟后	哔 - 哔 - 的连续音	闪烁 3 次
此后	哔 - 哔 - 的连续音	每隔 2 分钟闪烁 3 次

※5 分钟后, 节能导航指示灯和 nanoe™ X 的指示灯同时闪烁。

“请注意”显示部分的 H 和数字交替显示。



有可能发生异常。

请将显示内容告知 Panasonic 客户咨询服务中心。

注意显示部分将显示“dd”。



此为演示模式。

- 制冷运转停止。
- 库内灯开始闪烁
(9 秒点亮)
(11 秒熄灭)

取消演示模式。

- ① 打开冷冻室、制冰室门。
- ② 按下 2 次, 以显示温度控制面板。
- ③ 打开冷藏室左右门。
- ④ 按住控制面板的 **冷冻** 持续 10 秒以上。
(鸣响“哔”音, **dd** 显示消失并取消演示模式。)
- ⑤ 关闭冷藏室、冷冻室、制冰室门。

必要时

电路图

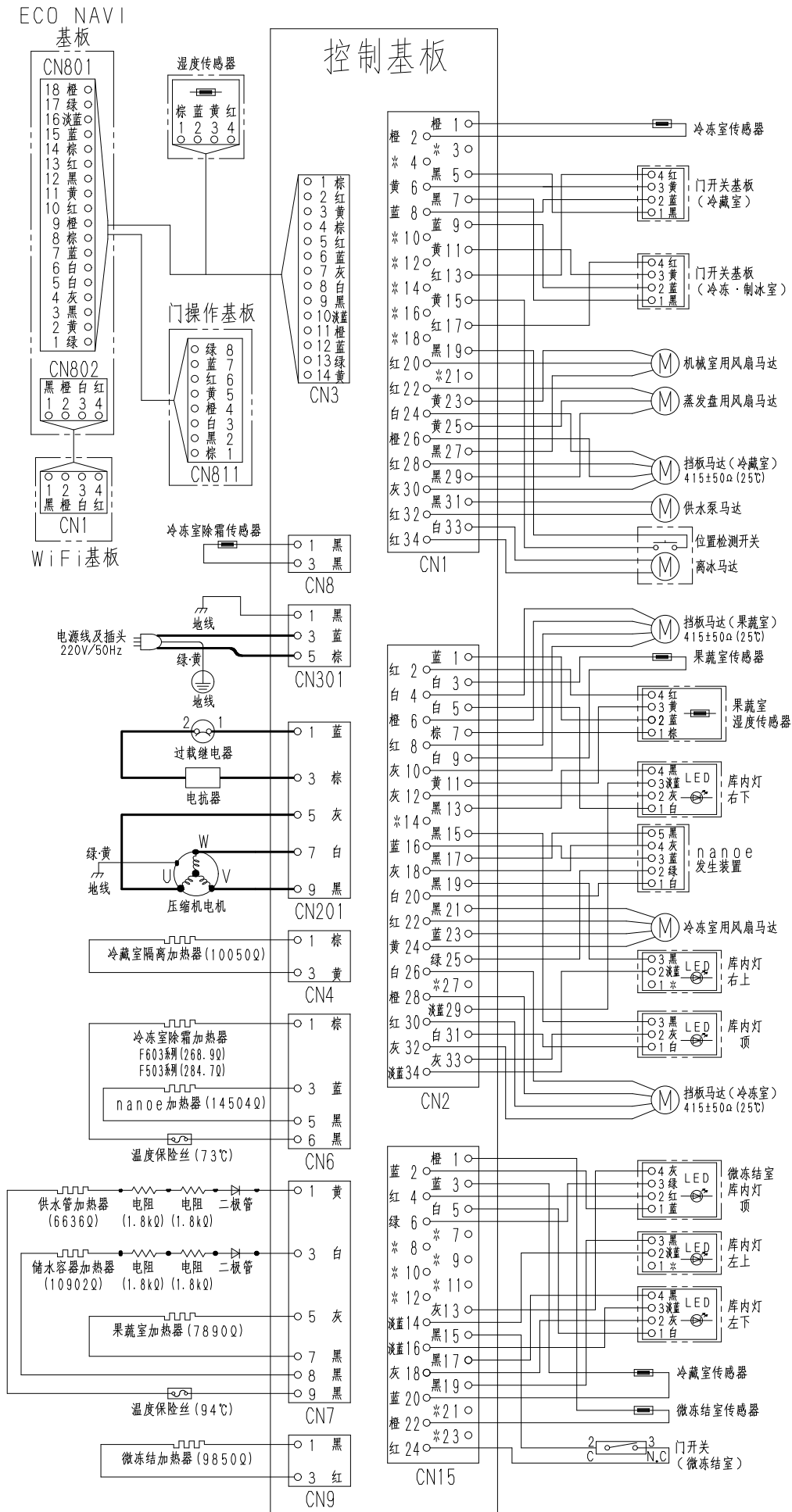

规格

商品名称	家用电冰箱（无霜冷藏冷冻箱）	
型号	NR-F603HX-N5	NR-F503HX-N5
气候类型	SN / N / ST	
防触电保护类别	I类	
总容积	595 L	498 L
冷藏室容积	308 L	256 L
制冰室容积	17 L	15 L
新鲜冻结室容积	31 L	25 L
冷冻室容积	113 L	95 L
果蔬室容积	126 L	107 L
额定电压	220 V ~	
额定频率	50 Hz	
额定电流	1.0 A	
标准耗电量	0.66 kW·h/24h	0.65 kW·h/24h
综合耗电量	0.85 kW·h/24h	0.83 kW·h/24h
年耗电量	310 kW·h/y	303 kW·h/y
能源效率等级	1 级	1 级
噪声值（声功率级）	42 dB (A)	
灯的最大额定输入功率	3.5 W	
冷却能力	18.0 kg/12h	13.0 kg/12h
冷冻能力	4.8 kg/12h	4.2 kg/12h
制冰能力	0.9 kg/24h	0.9 kg/24h
除霜输入功率	202 W	192 W
制冷剂及装入量	R600a , 88 g	R600a , 85 g
发泡剂	环戊烷	
重量	114 kg	105 kg
外形尺寸（宽 × 深 × 高）	685 × 745 × 1828 (mm)	650 × 699 × 1828 (mm)

- (1) 规格中标示的标准耗电量、综合耗电量：新鲜冻结室在二星级状态下测得。
 - (2) 规格中标示的冷冻能力：在新鲜冻结状态下测得。
 - (3) 规格中标示的制冰能力：在快速制冰状态下测得。
 - (4) 本产品装有环境控制型防凝露加热器。32℃环境温度下，冰箱最小化霜间隔为12小时，最大化霜间隔为96小时。
 - (5) 根据国家标准，气候类型为SN/N/ST时，冰箱使用环境温度为10℃~38℃。如果环境温度超出此范围，则冰箱可能不能维持设定的间室温度。
 - (6) 制冰室的特性温度为-18℃。
- 本产品执行 GB/T8059-2016, GB4706.1-2005, GB4706.13-2014, GB12021.2-2015 等标准。
注：本产品说明书内容如有变动恕不另行通知。

产品中有害物质的名称及含量

部件名称	有害物质					
	铅 (Pb)	汞 (Hg)	镉 (Cd)	六价铬 (Cr(VI))	多溴联苯 (PBB)	多溴二苯醚 (PBDE)
箱体及其组件	○	○	○	○	○	○
门体及其组件	○	○	○	○	○	○
制冷部件	○	○	○	○	○	○
电子电气部件	×	○	○	○	○	○
隔热材料	○	○	○	○	○	○
制冷剂	○	○	○	○	○	○
印刷组件	○	○	○	○	○	○

本表格依据 SJ/T11364 的规定编制。

○：表示该有害物质在该部件所有均质材料中的含量均在 GB/T26572 规定的限量要求以下。

×：表示该有害物质至少在该部件的某一均质材料中的含量超出 GB/T26572 规定的限量要求。

但对于显示 × 项目，Panasonic 按照欧盟 RoHS 采用了豁免指标符合欧盟 RoHS 标准的要求。

家用电冰箱食品接触材料列表

请根据说明书要求正常使用本产品。 本产品食品接触用材料及部件符合 GB 4806.1-2016 以及相应材料及制品食品安全国家标准要求，具体信息如下：			
食品接触用材料	用途	执行标准	
钢化玻璃	库内搁架	GB 4806.5-2016	
塑料	PS	门架、蛋格、储物盒、制冰机关联部品	GB 4806.7-2016
	PP	储冰盒、储物盒、冰铲、库内搁架、风道盖板	GB 4806.7-2016
	ABS	内胆	GB 4806.7-2016
	PE	制冰用注水管、隔音垫	GB 4806.7-2016
金属	铝材 + 表面氧化	铝制托盘	GB 4806.9-2016
硅胶	SIGUM	制冰储水容器密封胶垫	GB 4806.11-2016
橡胶	苯乙烯 SBR	制冰用连接软管	GB 4806.11-2016
备注：本系列产品包含以上食品接触材料及部件，但部分机型可能不含个别材料及部件，以实际产品为准。			

软件著作权相关

<p>本产品中包含以下软件：</p> <p>(1) Panasonic Corporation 及其关联公司（以下称“松下”）独立开发的软件；</p> <p>(2) 由第三方持有授权给松下的软件；</p> <p>(3) 基于 GNU GENERAL PUBLIC LICENSE Version 2.0 (GPL V2.0) 许可的软件；</p> <p>(4) 基于 GPL V2.0 许可以外的开源软件。</p> <p>上述 (3) ~ (4) 软件虽是期待它单体有效而发布，但不进行任何保证，包括但不限于对「适销性」及「针对特定目的的适用性」的暗示保证。具体请参考【关于开源软件】文中的许可条件。</p> <p>本产品自发售起至少 3 年内，松下会对通过咨询窗口联络的顾客收取一定费用，用于提供基于 GPL V2.0 以及需履行公开开源代码义务的其他开源的软件完整且能机械读取的源代码和各自的版权声明。</p> <p>咨询窗口：oss-request@cn.panasonic.com</p>
--

另售部件

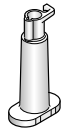

储水容器用
净水过滤器 (P. 22)
ARMH00B00590

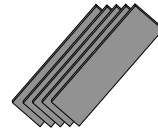

调整板
套板件 (P. 4)
CNR 79-338120

●请联系 Panasonic 客户咨询服务中心

保修和售后服务

■ 保修证 (另附)

请您务必购买的销售店确认保修证并填写购买日期、销售店名、仔细阅读完以后妥善保管起来。

保修期限：自购买日起整机一年，
主要部件三年。
制冷系统保修五年。

■ 当您委托修理时

当您按照第 24、25 页上的内容确认以后食品仍然不能冷却时，请您先拔掉电源插头，与客户咨询服务中心联系。

● 保修期限内
依照保修证的规定，负责修理。

● 超过保修期限时
对于那些经修理能够使用的产品，根据用户的要求进行收费修理。

如果您需要修理或咨询时，请您与 Panasonic 客户咨询服务中心：4008-811-315
联系或访问 Panasonic 官方网站 (<http://panasonic.cn>)，我们将竭诚为您提供优质的服务。

备忘栏 (填写必要事项可防止遗忘)

购买日期	年 月 日	型 号	
销售店名	电话 () -		

制造商：松下电器产业株式会社
日本大阪府门真市大字门真 1006 番地
进口商：松下家电 (中国) 有限公司
杭州经济技术开发区松乔街 2 号
原产地：日本

发行年月：2018年2月
日本印刷

