



Panasonic®

使用说明书 家用电冰箱

(冷藏冷冻箱)

型号 NR-W56G1



目录

安全上的注意事项	3
遇到这种情况时	6
安装方法	7
存放食品的最佳方法	9
控制面板的名称与功用	10
有关温度设定	11
各功能的使用方法	13
零部件名称和作用	17
零部件的拆卸安装方法	19
除霜及维修保养方法	20
疑问解答	22
保修和售后服务	25
电路图	25
装箱单	26
备忘录	27
规格	封底

使用得当，省电不少

另附保修证

●请仔细阅读本说明书和保修证后妥善保管，以备需要时查阅。

使用前务必请仔细阅读「安全上的注意事项」。

●如果您需要修理或咨询时，请您与Panasonic客户咨询服务中心：400-810-0781；800-810-0781（固定电话）联系或访问Panasonic官方网站(<http://panasonic.cn>)，我们将竭诚为您提供优质的服务。

●衷心感谢您购买Panasonic电冰箱。

特长



此商品为
NR-W56G1

● 暗藏式门把手设计，简约大气

新颖流畅的暗藏式门把手，简化空间，不易造成碰撞，开合间尽显精致品位。

● 采用双循环制冷系统

- ◆ 制冷速度快且温度均匀，保鲜效果更好；
- ◆ 风冷技术，无需人工除霜，省时省力。

● 高效节能

采用进口Panasonic变频压缩机，耗电更少(获得国家能效等级1级)、噪音更低。

● 带有光动银装置的冷藏室

- ◆ 冷藏室内带有光动银装置，在光动银LED灯光照作用下，释放出银离子，有效抑制细菌产生；
- ◆ 冷藏室内带有低温触媒除味装置，有效消除异味。

● 智冷导航功能

冰箱内置智能程序，根据各家庭的生活习惯记忆和学习冰箱的使用情况，并能感应冰箱周围环境照度的变化，确保冰箱达到最佳制冷运行状态。

● 侧置塔式LED照明

冷藏室及冷冻室内采用侧置塔式LED照明，内部视觉通透，一目了然，更显高档感和清洁感。

● 全电脑温控

- ◆ 冷藏室和冷冻室由电脑系统分别控制；
- ◆ LED显示屏可显示冷藏室和冷冻室温度；
- ◆ 温度设定简单方便；
- ◆ 忘关门提示功能；
- ◆ 冷藏关闭功能；
- ◆ 按键锁定功能。

● 光合保鲜功能

冷藏室的下层果蔬盒内带有光合保鲜装置，在蓝色LED灯、绿色LED灯光照作用下，可以保持蔬菜的维生素含量。

● 速冻功能

快速冷冻，保持食品的原汁原味。

● 轻触式吧台

无需打开冷藏室门即可轻松存取饮料或食物，使用方便并可减少能耗，享受精致生活。

安全上的注意事项

务请遵照下述注意事项

为了避免危害使用者以及给他人造成财产损失，特此说明下列务必遵守的事项。

■ 采用了错误使用方法时产生的危害以及损失的程度，予以区分说明。



警告

有可能导致死亡或重伤的事项。



注意

有可能发生人身伤害或损坏财产的事项。



警告

■ 不要用湿手去触摸电源插头



禁止



有时会引起触电。

■ 不要将冰箱安装在潮湿和容易溅到水的地方



禁止



这样会使电绝缘下降，因而有可能导致触电和火灾。

■ 不要将盛有水的容器放在冰箱上



禁止



翻倒出来的水会使电气元件绝缘下降而漏电，往往会引起火灾和触电。

■ 不要吊在冰箱门上玩



禁止



这样会导致冰箱翻倒、手卡在里边而受伤。

■ 不要吊在吧台门上玩



禁止



这样会导致吧台门损坏、人身伤害。

■ 不要往冰箱箱体内部倒水



禁止



因电绝缘的下降，可能会引起触电和火灾。

■ 不要在冰箱内部使用电吹风等电器产品或发热器具



禁止

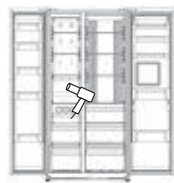

有可能对冰箱内部造成损坏。

■ 千万不要自己动手拆开修理和改造冰箱



禁止

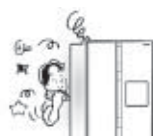

有可能因冰箱着火和异常工作而受伤。

■ 冰箱正常使用或废弃时，不要损坏冰箱的制冷管路，以免发生意外



禁止

如果破坏制冷管路，导致制冷剂泄漏，当制冷剂遇到火时有可能引起火灾。

■ 不要将易燃物品放入冰箱



禁止



醚、轻质汽油、液化气体、香蕉水、粘接剂等有燃烧爆炸的危险。

■ 不要将药品和学术资料保管在冰箱内



禁止



需要严加保管的物品，不应保存在家用冰箱内。

■ 不要在冰箱附近使用易燃性喷剂



禁止



可能会因冰箱门开关等电触点的火星而导致着火危险。

■ 要定期清除电源插头上的灰尘



必须

若电源插头上积满灰尘等，则会因湿气等原因导致绝缘不良或火灾。请拔下电源插头，用干布擦拭干净。

■ 电源插头要切实插到底



必须

若不完全插到底，可能会导致触电或因发热而引起火灾。
●请不要使用已损坏的电源插头及出现松动的插座。

■ 为保证安全，建议不要在冰箱顶盖上放置电源插座、稳压电源、微波炉等



必须

可能会发生电磁干扰或其他意外。

■ 冰箱应放置在通风良好的地方，四周应留有空隙



必须

一旦制冷剂泄漏，有可能会引起火灾。

■ 易燃性气体泄漏时，不要去碰冰箱，要打开窗户通风换气



必须

冰箱门开关等电触点的火星引起爆炸，有可能引起火灾和烫伤。

■ 由于采用了可燃性的制冷剂，隔热保温材料中使用了环戊烷，因此废弃时应应用妥善的方法加以丢弃



必须

■ 当您废弃处置冰箱时，要卸下冰箱门封条



必须

若幼婴被关在里边，将十分危险。冰箱门封条只要拉一下就能卸下来。

■ 检修时，请务必拔下电源插头



必须拔出
插头

可能会导致触电或人身伤害事故。

■ 异常时(发出焦糊味等)要拔下电源插头，中断运转



必须拔出
插头

若不拔下电源插头，可能会发生意外。

■ 不要将类似点燃的蜡烛等火源放置在冰箱上



当心火灾



有可能会引起火灾。

- 必须使用独立的、带接地线的专用三芯电源插座，并确保电源回路可靠接地



必须接地



- 不要损坏电源线及LED照明灯



当心触电



（请勿损坏电源线或对其进行加工；请勿过度弯曲、拉伸、扭转、捆扎、重物重压；请勿将其靠近发热器具。）

如果使用带伤的电源线，可能会引起触电，短路或发生火灾。

- 电源线及LED照明灯的修理请委托当地Panasonic修理店。



注意

- 不要将瓶类放进冷冻室



禁止



有可能因瓶内东西冷冻后瓶碎裂而受伤。

- 放置瓶类等物品时，物品不要超出搁板边缘



禁止



若硬塞入大瓶，开关门时，可能会掉落而伤及人体。

- 不要用湿手去碰冷冻室内的食品和容器



禁止



有可能冻伤手。（尤其是金属制品）

- 不要食用有异味或变色的食品



禁止



有时食用腐败的食品会导致生病。

- 不要把你的手或脚伸向冰箱底面



禁止



清洁时，若手或脚伸向底面，可能会造成人身伤害。

- 冰箱下部的滑轮不要在易擦伤的地面上滑动



禁止



有时滑轮会擦伤地面材料。
● 请将保护用的板铺在易擦伤的地面上。

■ 开关冷冻室门时，请勿
踩踏冰箱前挡板



禁止

可能会损坏前挡板。

■ 开、关冰箱门时要确认
是否有他人触摸冰箱，
避免门夹住手指



必须

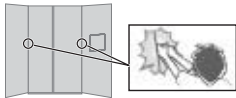

有时手指会夹在门与箱体的
间隙中，导致人身伤害。

■ 关吧台门时要确认是否
有他人触摸吧台，避
免吧台门夹住手指



必须



有时手指会夹在吧台门与冰
箱门的间隙中，导致人身伤
害。

■ 不要用双手同时打开双
门



必须

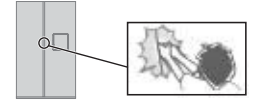

中间位置也会夹手，建议不
要同时打开双门。

■ 建议加装500W以上的
自动稳压器配合使用



必须

若电压波动范围较大（超过187
-242V范围），可能会导致冰箱
不能正常使用或发生其它意外。

遇到这种情况时

停电的时候

减少开冰箱门的次数，避免
再放入新买的食品。（以防
止冰箱内温度的上升）



拔下来的电源插头应
等待10分钟以后再插
进去

若马上插进去，
会给压缩机增加负荷，
有可能发生故障。

请等待10分钟



涂漆表面受损时

先用纸和刷子将锈
除去，并尽早贴上
防水性墙纸。

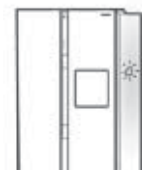

安装方法

为了节省电费、抑制噪音，务必请您正确安全地安装冰箱。

选择正确的位置

拆除包装

拆除包装箱、泡沫底座及所有固定用的胶带。

腾出散热空间

为冷却食品，冰箱将向四周散发热量。如图所示，左、右要腾出10cm以上，背面要腾出5cm以上，上部要腾出3cm以上的空隙。(产生振动噪音时则拉开些)

安装在不受热气和太阳光照射之处

这样可抑制冷却能力的下降，节省电费。

安装在湿气少，通风情况良好之处

这样可抑制发霉，节省电费。

安装在结实的水平处

调整可调支脚，并使之固定。(防止振动和噪音)
若放在地毯和聚氯乙烯制的地板材质上时，在冰箱下要先铺上一块结实的木板。(防止受热而变色)

静置

安装调平后，先不要接通电源，让冰箱静置6小时以上，再接通电源，以确保冰箱正常运转。

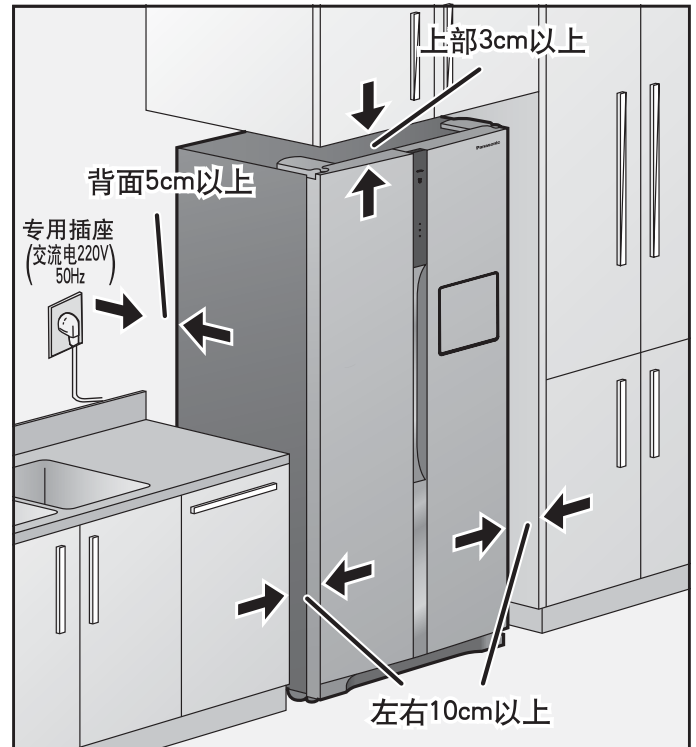

安装冰箱

- 冰箱有四个脚轮，能被容易的移动。
- 仔细阅读以下内容，把冰箱放在最佳位置，一旦安装的位置被确定，平稳放置冰箱，调整使它水平。

前挡板的拆卸

当两扇门被打开时，前挡板可以看见，前挡板上部可看见一左一右两螺丝，拧下两螺丝并取下。

握住前挡板，然后朝你的方向拉出前挡板并把它卸下来。

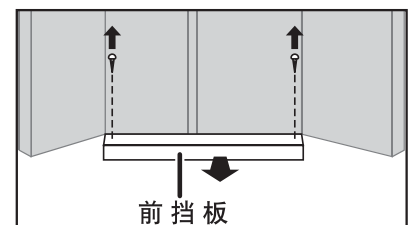

使冰箱平稳放置

将平头螺丝刀插进可调支脚的槽口中，朝箭头所示的方向旋转调整可调支脚，放低它们到水平，使它们平稳。

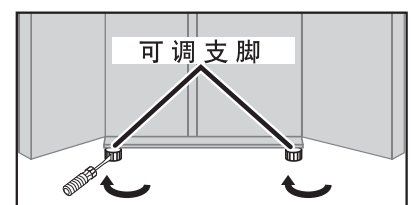

使冰箱水平

调节两个可调支脚，使冰箱与地面平齐。

如果左右两个门不互相平齐，调整其中的一个支脚，使两门对齐。

如果左门比右门低

朝箭头所示的方向，旋转左边的可调支脚，并调整（图一）。

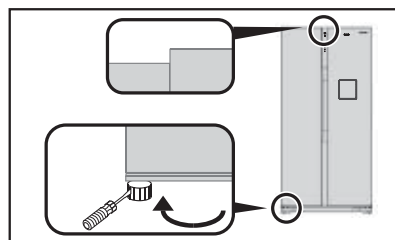

图一

如果右门比左门低

朝箭头所示的方向，旋转右边的可调支脚，并调整（图二）。

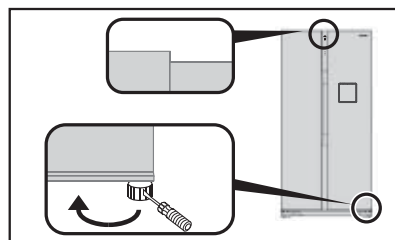

图二

前挡板的安装

参照拆卸前挡板的相反的顺序。

- 安装时，请用力嵌入；没有牢固固定的话，开关冰箱门时会发出异响。（这不会影响冰箱的性能）

当移动或搬运冰箱时

在移动或搬运冰箱之前

- ① 取出食品及制冰盒里的水或冰块。
- ② 拔下电源插头。
- ③ 拆下前挡板。
- ④ 调整可调支脚并把冰箱往前推。
- ⑤ 将水从后部的溢水出口排出。
在溢水出口下放置一个容器，将冰箱朝后倾斜，将水从溢水出口处排尽。
- ⑥ 安装前挡板。
参照拆卸前挡板相反的步骤。



搬运冰箱

冰箱必须有至少四个人搬运。

- 每个人搬冰箱的一个角。
- 请不要拿着冰箱门搬运。
- 用胶带将冰箱门完全固定，这样就不会打开。

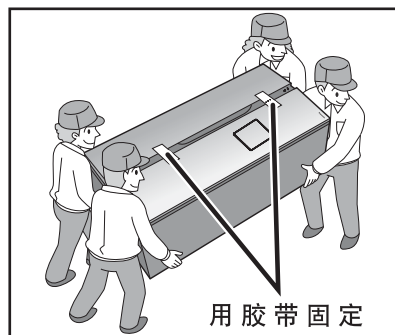

请注意

- 请不要横着装载。（会引起故障）
- 安装调平后，先不要接通电源，让冰箱静置6小时以上，再接通电源，以确保冰箱正常运转。





存放食品的最佳方法

安装好以后...

- **擦拭冰箱内部**
首先将冰箱内部擦拭干净。

- **等充分冷却以后再**
将食品放进去
即使插上电源，也不可能马上就冷却。

(外边气温较高的夏季，有时需要4个多小时才能冷却。)

存放食品时...

- **擦拭食品**
食品上有许多我们意想不到的污迹。

- **包好食品**
防止食品的干燥和串味。

- **使其变凉**
带热的东西会使冰箱内部的温度上升，导致电费的浪费。

食品保存方法



- 冷冻室**
宜于保存冰淇淋、冷冻食品、长期保存的食品等。
- 冷藏室**
宜于保存烹调好的食品、啤酒、鸡蛋、需要冷藏的零星调料，牛奶、果汁等。
- 冰温盒**
宜于短期保存肉、鱼和加工食品等。
- 果蔬盒**
宜于保存蔬菜、水果等。

(本说明书的示意图与实物有所区别)

控制面板的名称与功用

开始使用

- 接通电源约5秒后显示屏显示冷藏室、冷冻室温度（闪烁）。
- 刚接通电源时，冷藏室、冷冻室分别闪烁显示“8℃”、“-12℃”，到显示温度不闪烁约需3-4小时。（此为环境温度约32℃，不放入食品且关上门，冰箱运转正常的情况下）
- 在夏天，环境温度较高时，到显示温度不闪烁所需的时间会更长。

冷藏室

由于刚接通电源时，库内尚未冷却，故温度显示为“8℃”（此时温度显示呈闪烁状），当温度不高于8℃时，便转为实际温度显示，温度显示不闪烁。

显示库内实际温度



冷冻室

由于刚接通电源时，库内尚未冷却，故温度显示为“-12℃”（此时温度显示呈闪烁状），当温度不高于“-12℃”时，便转为实际温度显示，温度显示不闪烁。

显示库内实际温度

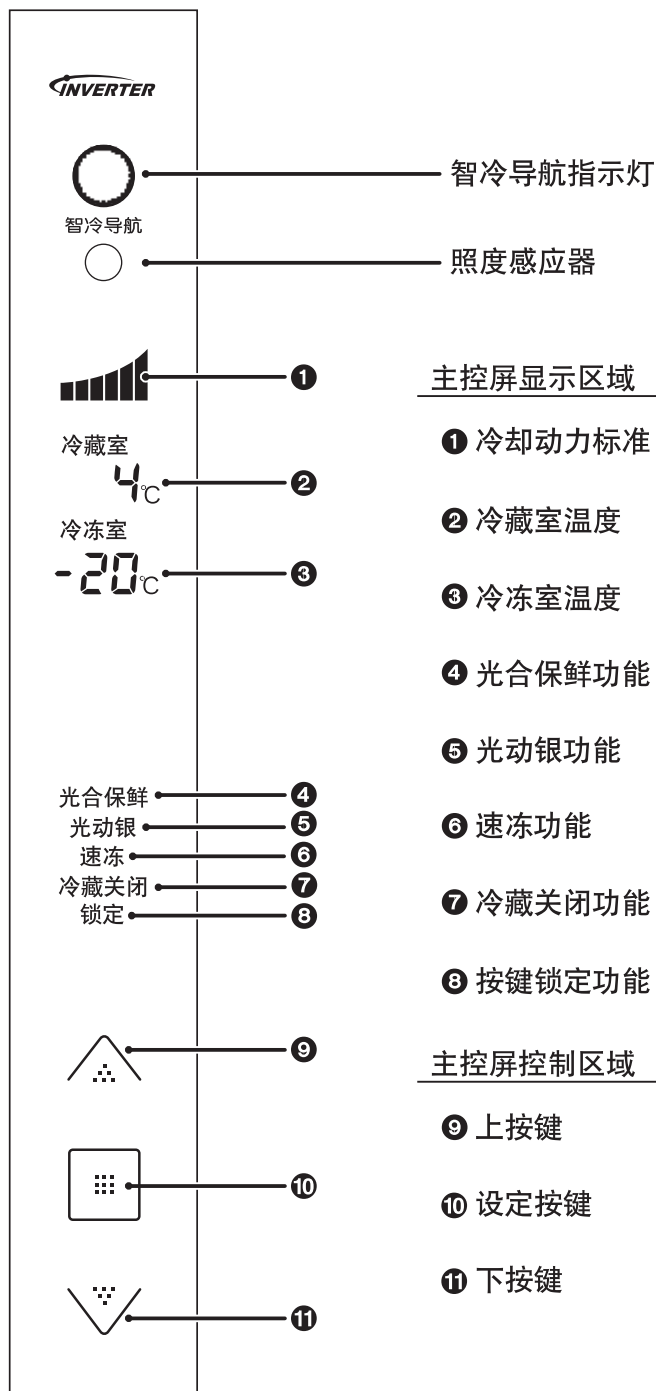

请注意

- 在一般情况下，显示屏显示是隐藏的，当操作按键或门打开的时候，显示出现。
- 有时在夏季等炎热的时候因放入未冷却的食品、或因开闭门，导致库内温度上升，显示数值会高于设定温度，故请适当地减少开门次数。
- 当环境温度低于8℃，接通电源后，冷藏室显示的温度是实际温度，此时温度显示不闪烁；冷冻室显示的温度为“-12℃”，此时温度显示呈闪烁状。

有关温度设定

温度设定方法

- 冰箱出厂时，冷藏室的设定温度为 4°C ，冷冻室的设定温度为 -20°C ，若要改变制冷效果，可重新对温度进行设定。
- 冷藏室的温度设定范围为 $7^{\circ}\text{C} \sim 1^{\circ}\text{C}$ ，冷冻室的温度设定范围为 $-17^{\circ}\text{C} \sim -25^{\circ}\text{C}$ 。

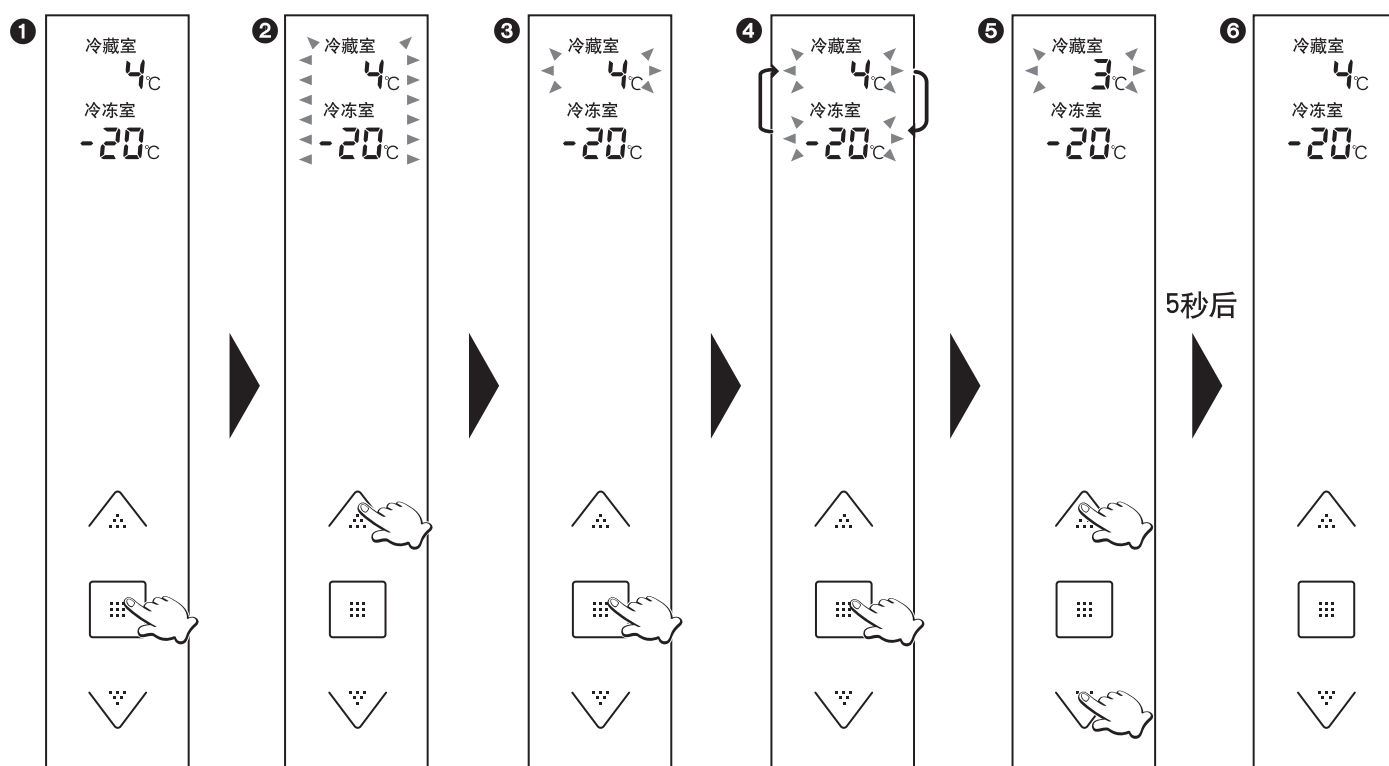

- ① 接触触摸屏上的任意键，显示屏点亮，显示冰箱内的温度；
- ② 按“ \triangle ”键，温度显示区开始闪烁，意味着温度可以设定；
- ③ 按“ \square ”键，冷藏室温度开始闪烁；
- ④ 每按一次“ \square ”键，显示的闪烁位置在冷藏室、冷冻室温度之间变化；
- ⑤ 按“ \triangle ”键或按“ ∇ ”键，可进行温度设定；
(按“ \triangle ”键，温度上升；按“ ∇ ”键，温度下降)
- ⑥ 约5秒钟后，显示停止闪烁，意味着退出温度设定，将恢复①的显示状态。
 - 大约30秒钟后，显示屏熄灭。

冷藏室



设定冷藏室温度

冷藏室的温度设定范围为7°C ~ 1°C。

请注意

- 把冷藏室温度设定在2°C或1°C长时间使用，食品有可能会冻结。
- 选定冷藏关闭功能后，冷藏室温度显示区域显示“OFF”且冷藏室温度不能设定。

冷冻室

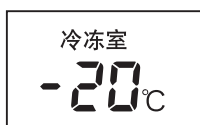

设定冷冻室温度

冷冻室的温度设定范围为-17°C ~ -25°C。

使用须知

- 果蔬盒的温度会随着冷藏室的设定温度而自动变化。
- 冰箱内温度会因环境温度、设置状态、使用条件及食品的多少而有所变化。
- 因测试方法和工具不同，实际测试温度与显示温度略有差异。
- 选定速冻功能后，冷冻室实际测试温度可能与显示温度有差异。
- 本冰箱是通过微电脑处理器来控制库内温度。当环境温度发生变化、压缩机运转或停止、以及开关门时，库内温度会产生波动，从而导致显示温度与设定温度略有偏差。
- 停电的时候要减少开冰箱门的次数，并避免再放入新买的食品。

各功能的使用方法

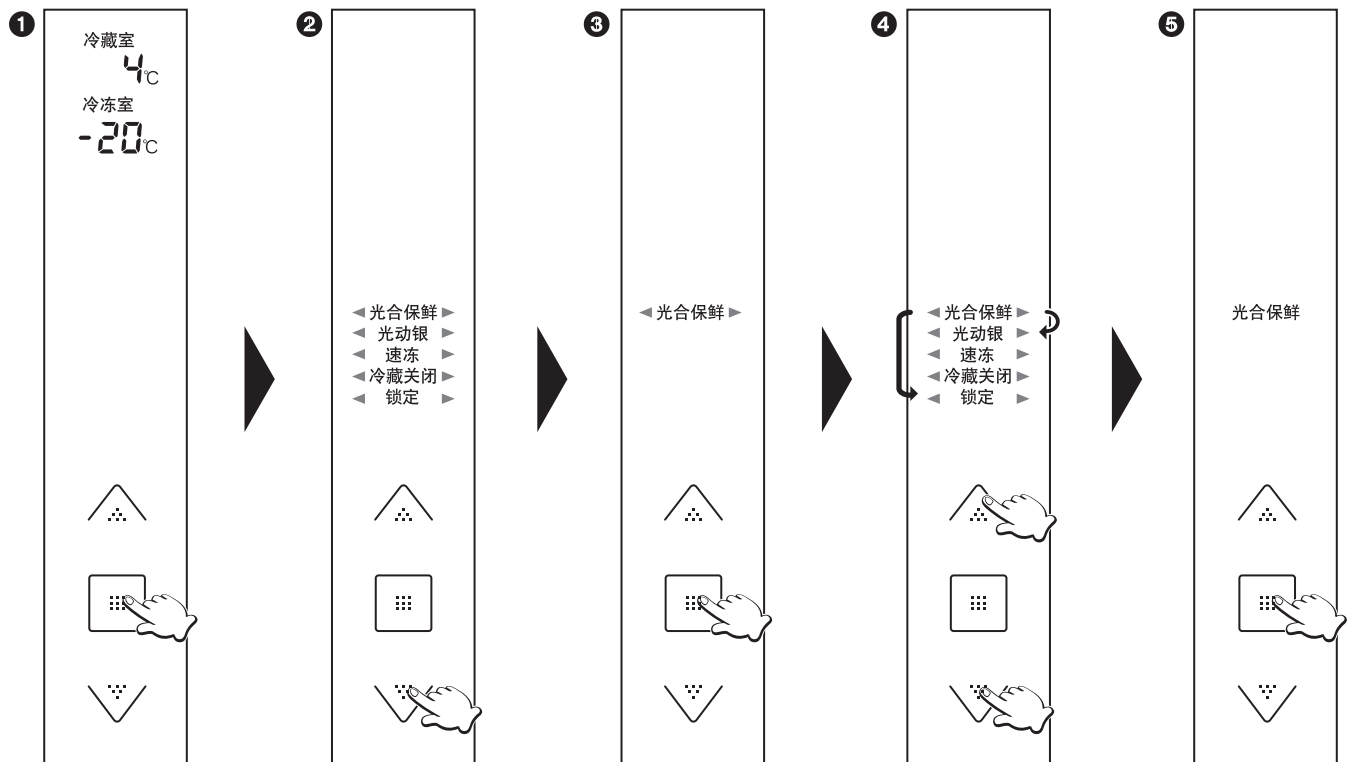

- ① 接触触摸屏上的任意键，显示屏点亮。
- ② 按“▽”键，功能显示区开始闪烁，意味着各种功能可被设定。
- ③ 按“⋮”键，“光合保鲜”开始闪烁。
- ④ 按“△”键或按“▽”键，可在各功能之间选择。
- ⑤ 按“⋮”键选择要设定的功能。

如被选择的功能在设定前是熄灭的，则此功能停止闪烁并点亮，此功能被选定。

如被选择的功能在设定前是点亮的，则此功能停止闪烁并熄灭，此功能被解除。

5秒钟之内按上下按键选择其它功能设定。



- 如已选定部分功能，并在5秒钟之内未进行其他设定操作，则功能显示区域将显示已选定功能。
- 大约30秒钟后，显示屏熄灭。

请注意

- 若拔下电源插头或停电的情况下，已设定的光合保鲜、光动银和速冻功能会自动解除，已设定的锁定和冷藏关闭功能不会解除。
- 选定冷藏关闭功能后，门开报警提示、光合保鲜和光动银功能等仍将起作用。

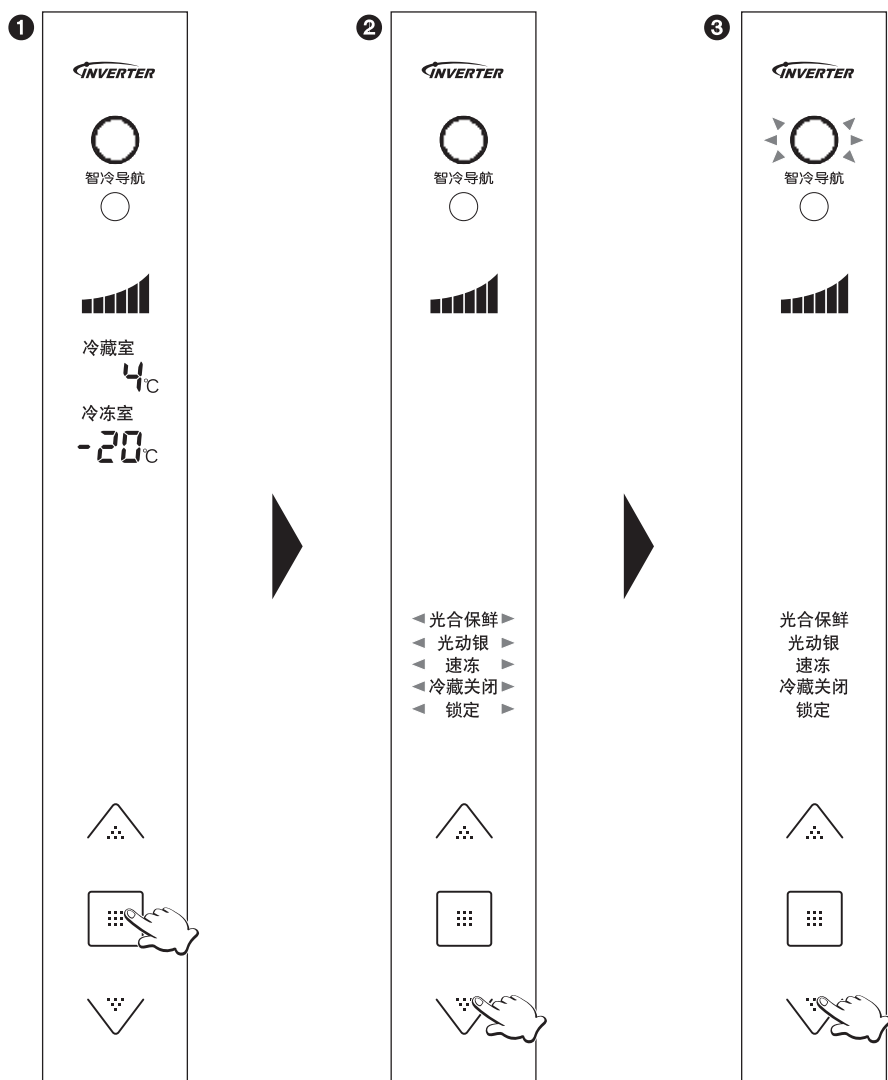
智冷导航功能的使用方法



- ① 接触触摸屏上的任意键，显示屏点亮。
- ② 按“”键功能显示区开始闪烁，显示屏开始闪烁。
- ③ 如智冷导航功能处于关闭状态，再次按“”键3秒以上，智冷导航指示灯闪烁3次后，在30秒钟内以较弱的光亮度点亮，此功能启动。
如智冷导航功能处于启动状态，再次按“”键3秒以上，智冷导航指示灯闪烁3次后熄灭，此功能关闭。
 - 如果在5秒钟之内未进行设定操作，将恢复①的显示状态。

请注意

- 若拔下电源插头或停电的情况下已设定的智冷导航功能不会解除。
- 选定速冻功能后，智冷导航功能不能设定。

智冷导航功能

智冷导航

在智冷导航功能开启情况下：

通过冰箱门开关频率了解到生活规律以及使用频率少的时间段，同时冰箱周围光线变暗的时候，智冷导航开始运行。

智冷导航功能运行时，智冷导航灯点亮，灯亮5分钟后亮度变暗。

智冷导航功能运行时，通过感知冰箱门开关次数、冰箱周围光线的明暗，自动达到最佳制冷运行状态。

请注意

- 在设定温度改变、速冻功能选定的情况下，智冷导航功能不运行。
- 当冰箱门开关、冷藏室内温度上升时，智冷导航功能不运行。
- 智冷导航功能运行中设定温度和显示温度可能会不同。

光合保鲜功能

光合保鲜

用户可以根据自己的需要对光合保鲜功能进行ON/OFF的操作。

在蓝色LED灯、绿色LED灯光照作用下使冰箱具有LED光保鲜功能，保持蔬菜的维生素含量。

光动银功能

光动银

用户可以根据自己的需要对光动银功能进行ON/OFF的操作。

在光动银LED灯光照作用下，释放出银离子，有效抑制细菌产生；在低温触媒除味装置作用下，有效消除异味。

请注意

- 气味较重（气味容易转移）的食品，务必使用密封容器或保鲜膜进行保存。否则即使按了光动银键进行除味，也不能将气味完全消除。
- 除味过程中，请尽量减少开门次数。
- 对气味较重的食品，即便短时间保存，也要用密封容器或保鲜膜进行保存。

速冻功能

速冻

若要快速冷冻食品时，可使用速冻功能。

选定速冻功能后，冷冻室温度迅速下降，使新鲜的食物迅速冷冻。

选定速冻功能后，如果冷冻室温度降得足够低，就可以解除速冻功能；如果您忘记解除速冻功能，冰箱会在微电脑控制下，在默认的速冻时间（50小时）运行完后自动解除。

请注意

- 选定速冻功能后，冷冻室内的温度将可能低于设定温度。
- 选定速冻功能后，冰箱可能会长时间不停机或短暂停机。

冷藏关闭功能

冷藏关闭

● 若要停止冷藏室制冷，可使用此功能。

● 选定冷藏关闭功能后，冷藏室内LED照明灯将不亮。

锁定功能

锁定

显示面板上的按键被锁住。

选定锁定功能后，“锁定”显示在显示面板上。

要解除锁定功能，按“”键3秒钟以上。

门开报警及库内温度异常报警提示

- 为了提醒您门是否已关闭及库内温度是否异常，设计有门开报警及库内温度异常报警提示功能。

		温度显示	蜂鸣	LED照明灯
门打开时间	1 分钟后	闪烁点亮	1次蜂鸣	1次闪烁
	3 分钟后	闪烁点亮30秒后熄灭	2次蜂鸣	2次闪烁
	5 分钟后	熄灭(*)	连续音	连续闪烁
库内温度异常	冷冻室 -12℃以上	闪烁点亮30秒(*)	无蜂鸣	正常
	冷藏室 8℃以上	闪烁点亮30秒(*)	无蜂鸣	正常

(*)每间隔30分钟闪烁点亮30秒。

冷却动力标准(压缩机转速)显示

- 显示冷却动力标准(压缩机的运转速度)。

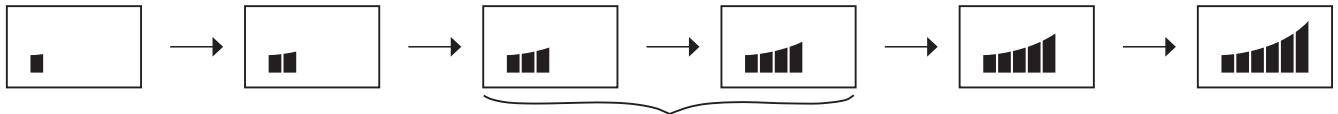

- 最低冷却动力 (压缩机停止运转或压缩机最低速运转)
- 低级冷却动力 (压缩机低速运转)
- 中级冷却动力 (压缩机中速运转)
- 高级冷却动力 (压缩机高速运转)
- 最高冷却动力 (压缩机最高速运转)

零部件名称和作用

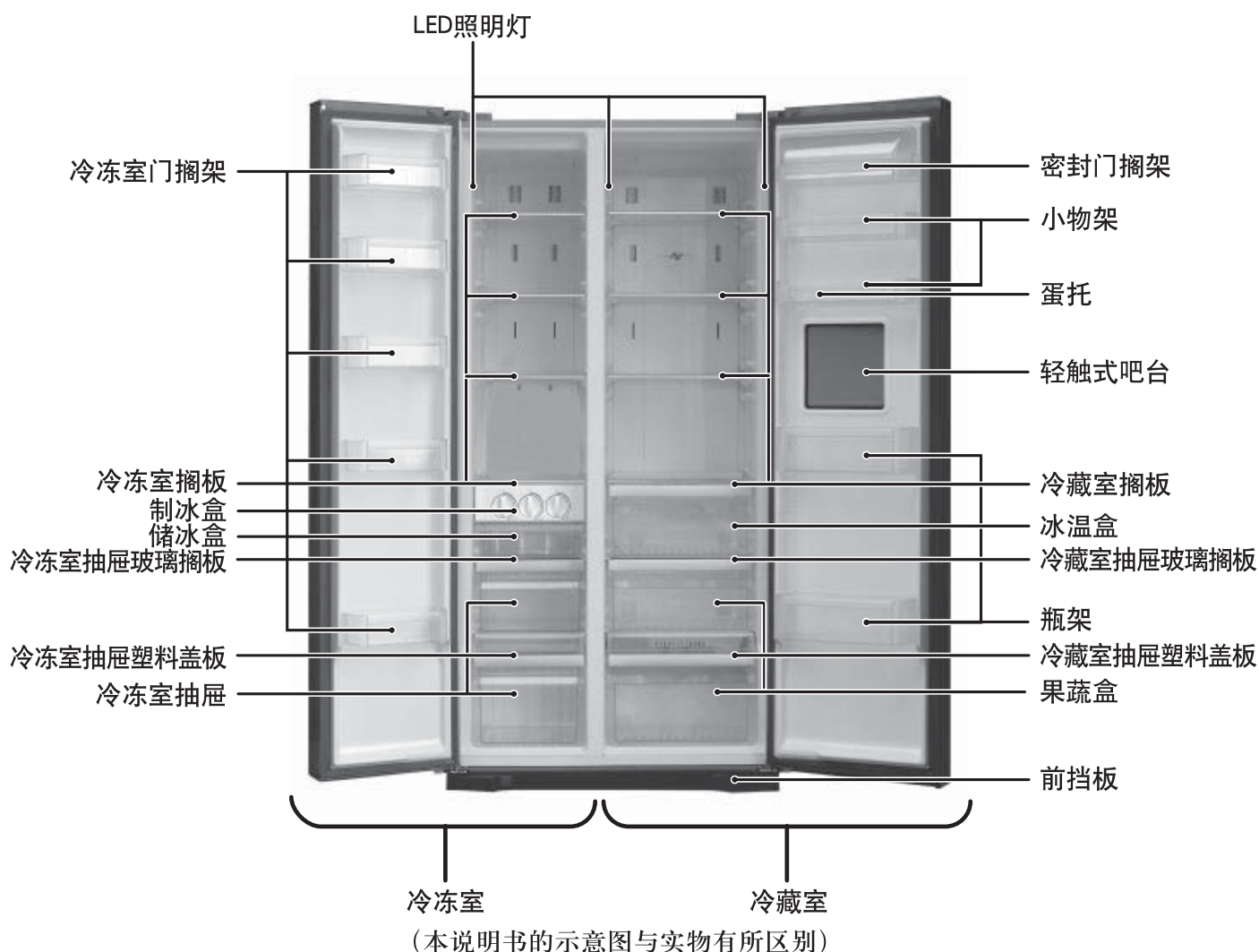

果蔬盒 / 冰温盒 的使用方法

- 果蔬盒 / 冰温盒应拉到跟前使用。
拉到跟前使用完以后，务必请再推回原处。若不推回原处而关上冷藏室门，果蔬盒、冰温盒或门会因此而受损。



请注意

- 为保持较高的湿度，果蔬盒内因食品种类和数量的不同，有时会出现水滴积存的现象。请将积存的水滴擦掉。
- 停电的时候要减少开冰箱门的次数，并避免再放入新买的食品。

[门全打开时]

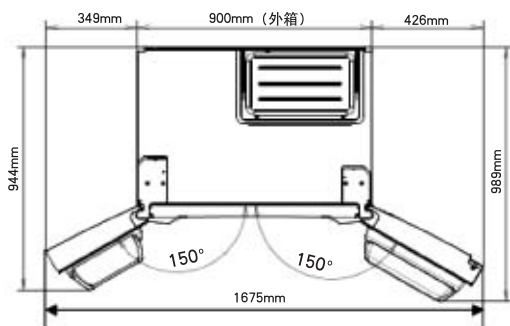

[库内部品取放时]

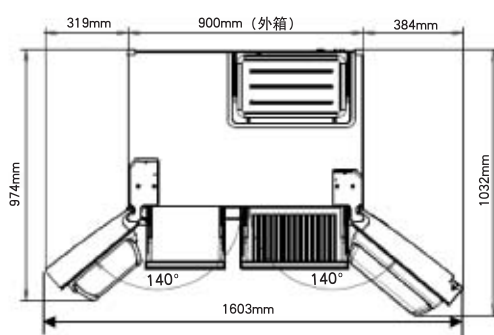

轻触式吧台的使用方法

1、推动轻触式吧台门上端中央部分，直至听到“咔嗒”声，轻触式吧台门将自动打开。不需要打开冰箱门就可以存取饮料或食物，使用方便并可降低能耗。使用时冷藏室的LED照明灯会点亮，因此就能更方便地存取饮料或食物。

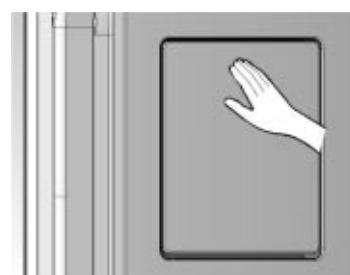

2、打开轻触式吧台门并将其用作托盘以支撑物品，如玻璃杯和饮料瓶。

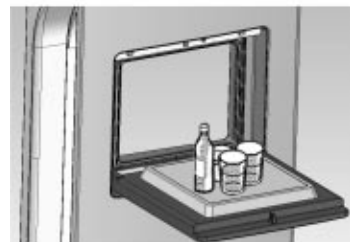

3、关闭轻触式吧台门时，向上推动轻触式吧台门上端中央部分，直至听到“咔嗒”声。

请注意

- 请不要在轻触式吧台门上放置重物，可能导致其损坏。不可让儿童攀附在吧台门上，否则有伤人伤害的危险。
- 请不要在轻触式吧台门上放置热的物品，可能会导致吧台表面变形。
- 关闭轻触式吧台门时，确认是否有他人触摸轻触式吧台门框，避免夹住手或手指。
- 如果轻触式吧台的门封条变脏，请用湿布擦拭吧台门封条的表面。请不要把门封条取下来，避免因安装不良导致漏气。
- 请不要从轻触式吧台门的里侧往外压，可能会发生故障。
- 轻触式吧台门打开的时候，请不要同时打开冷藏室的门，可能会发生人身伤害以及物体损坏。



如何制冰

- 1、向外轻轻拉动制冰盒，将水倒入制冰盒内，到水位线后停止加水，水平推入制冰盒的支架上。
- 2、取冰块时，用手按顺时针方向扭动制冰盒上的旋钮(旋钮到底再释放回弹)，可将制好的冰块倒入储冰盒中。

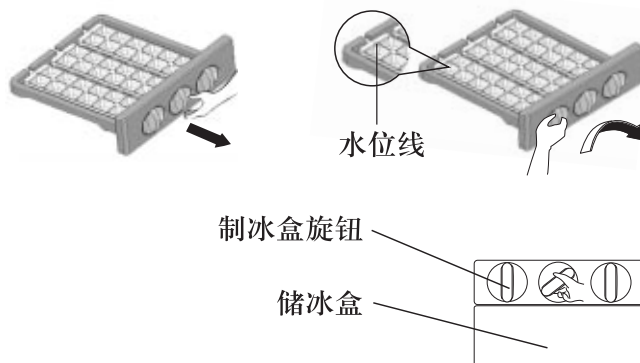

请注意

- 为便于快速制冰，在开始制冰前，应将冷冻室的温度调到最低的设定值或选定速冻功能，以便使冷冻室降至较低的温度。
- 在制冰盒内注入水时，不宜过满。如果注水太多就不容易分开冰块，而且水会滴落下去，使储冰盒里的冰块冻结在一起。
- 在水未完全冻结之前旋转旋钮，剩余的水会滴入储冰盒，使冰块冻结在一起。

零部件的拆卸安装方法

冷藏室搁板、冷冻室搁板等

- ① 轻轻抬起搁板后方；
- ② 然后拉出搁板。

当装入搁板时，把搁板对齐左右导轨，然后推回原位。

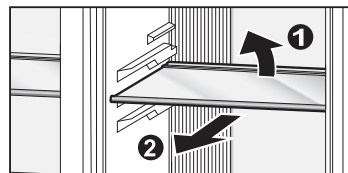

果蔬盒、储冰盒、冷冻室抽屉等

- ① 把抽屉向外拉；
- ② 与此同时稍稍抬起抽屉后部；
- ③ 然后把抽屉拉出。

当装入抽屉时，使它与左、右导轨对齐，然后推回原位。

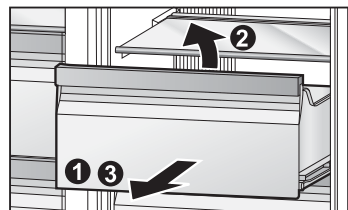

密封门搁架、瓶架等

把搁架从下向上推出，并移开。

当装入搁架时，使它对齐左、右两端的凸起，然后把搁架稳固地往下塞，直到它不能再移动。

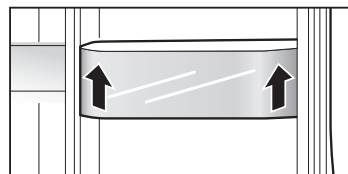

请注意

移动任何零部件之前，请确保部件没有存放食物。如果可能，将食物全部取出以防发生意外。

除霜及维修保养方法

本冰箱以自动方式除霜，不必进行人工除霜，蒸发器上的霜会自动融解，流到蒸发盘中蒸发掉。

1 冰箱擦拭之前请断开电源

2 一般部位的擦拭

一般部位用含温水的软布擦拭。污迹难于擦拭时，可抹上厨房中性洗洁精，然后用含温水的布擦拭。

若仍然残留水滴，则再用干布擦干。

3 门装饰面板的擦拭

因门装饰面板采用了特殊材料的设计，为防止表面受损，请勿使用化工类的洗洁精等物品擦拭清扫，最好使用干的或略微潮湿的软布擦拭。

● 维修保养后的检查

- ① 电源软线有无损伤？
- ② 电源插头有无变热？
- ③ 电源插头是否完全插入插座？

请注意

- 如果冰箱电源线或LED照明灯损坏，必须由指定的维修店来更换，切不要私自更换。

● 停用的时候

如果冰箱需要停止使用较长时间，请拔下电源插头，并参照上面所述的方法清洁冰箱，并打开冰箱门2~3天，使内部干燥，以防止发霉、异味等。

- 一般情况下不要停用冰箱，以免影响冰箱使用寿命。

- 若有不清楚之处，请速与客户咨询服务中心联系。

能用水洗的零部件

冷藏室



- 冷藏室搁板



- 密封门搁架
- 小物架
- 蛋托
- 瓶架
- 冰温盒
- 果蔬盒
- 冷藏室抽屉玻璃搁板
- 冷藏室抽屉塑料盖板

冷冻室



- 冷冻室搁板
- 冷冻室抽屉
- 冷冻室门搁架
- 制冰盒
- 储冰盒
- 冷冻室抽屉玻璃搁板
- 冷冻室抽屉塑料盖板

维修保养方法

平时用干布擦。

每年拔掉电源插头一次，拆下冷藏室、冷冻室门搁架和搁板等进行清洁保养。



(本说明书的示意图与实物有所区别)

容易变脏的地方

冰箱门封条

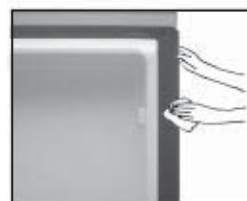

变脏后容易受损，并导致冷气泄漏。

汤汁承接部位

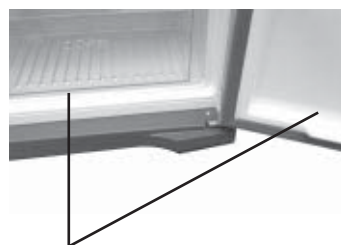

若脏物和汤汁积存，应及时擦掉。

请注意

请勿用下列物品清洗：

- 碱性或弱碱性的洗洁精。
使用这些物品会致使塑料部件裂开。
- 研磨粉、肥皂粉、石油、开水、炊帚、酸、轻质汽油、香蕉水、酒精等。
(损坏涂漆表面和塑料)
- 沾上食用油时，务请擦掉。
(有可能导致塑料部件裂开)



疑问解答

检查完下列事项后，冰箱仍然反常，请拔下电源插头，并及时与客户咨询服务中心联系。

- 冰箱停止运转后可能会听到“咕噜、咕噜”声
- 刚关上或打开冰箱门不久，能听到声响
- 打开冰箱门之后，你会听到象气流或流水似的声音
- 冰箱开始工作时可能会听到“嗒嗒”声
- 听到“嗡嗡”的运转声

- 那是由于制冷剂回流到压缩机时在管路中发出的流动声，这是正常现象。
- 那是因为冰箱内部的空气急剧变冷，冰箱内部压力暂时比外部压力低之故，这是正常现象。
- 那是因为制冷剂在管路中流动时发出的声音，这是正常现象。
- 那是由于三通阀工作时发出的声音，这是正常现象。
- 那是由于冷气循环的风扇高速运行的声音，这是正常现象。

噪音太大
有异常声音

- 安装地面是否平坦结实？
- 冰箱后面是否离墙太近？
- 冰箱上面是否放着其它东西？
- 冰箱开始工作或停止工作时的声音一般较大，这是正常现象。
- 安装在地板上可能会有响声。

压缩机运转时间长

- 是否选定速冻功能？
- 冰箱初次使用时，运转时间长，这是正常现象。
- 夏季环境温度高，运转时间长，这是正常现象。
- 频繁开启冰箱门。
- 冰箱门未关严。
- 冰箱中一次放入大量食品需要冷却或冷冻。

完全不能冷却

- 是否停电？
- 电源插头是否插好？
- 电源电压是否220V？

冷却效果差

- 温度设定是否过高?
- 是否受太阳光直接照射或周围有无微波炉等发热器具?
- 是否将热的食品直接放入冰箱?
- 是否存放了过多的食品?
- 打开冰箱门的次数是否过多?
- 冰箱与周围是否保持了适当的距离?

感到冷藏室不冷

- 是否选定冷藏关闭功能?
- 在冬天或季节变换时，外界气温下降较大，与冰箱内温度的差异变小，有时会感到冷藏室不怎么冷，这种现象属正常而非故障。

冰箱外边结露

湿度变高时，会产生结露现象。请用干布擦拭。

冷藏室内结露

温度较高以及冰箱门打开的时间较长，开启次数较多时，往往会引起结露现象。

果蔬盒上结露

- 那是因为防止蔬菜变干，使之多存放几天而特意保持室内高湿度之故。
- 请擦掉果蔬盒底部积存的露水。

冰箱箱体表面发热

冰箱内装有散热管，以防止结露。刚开始使用及夏季尤其会变热，这是正常现象。

冷藏室中的食品冻结起来

- 冷藏室设定温度是否过低?
- 食品是否紧靠在后壁上?

耗电量

规格中所标注的耗电量是按照国家标准：在25℃的环境温度下，冷藏室控制在5℃，冷冻室控制在-18℃情况下，不开门，从适量的完整运行周期(大于24小时)测得值中计算出24小时的耗电量。当放入食品较多，环境温度较高或开门频繁时，实际耗电量高于规格中的标注值是正常的。

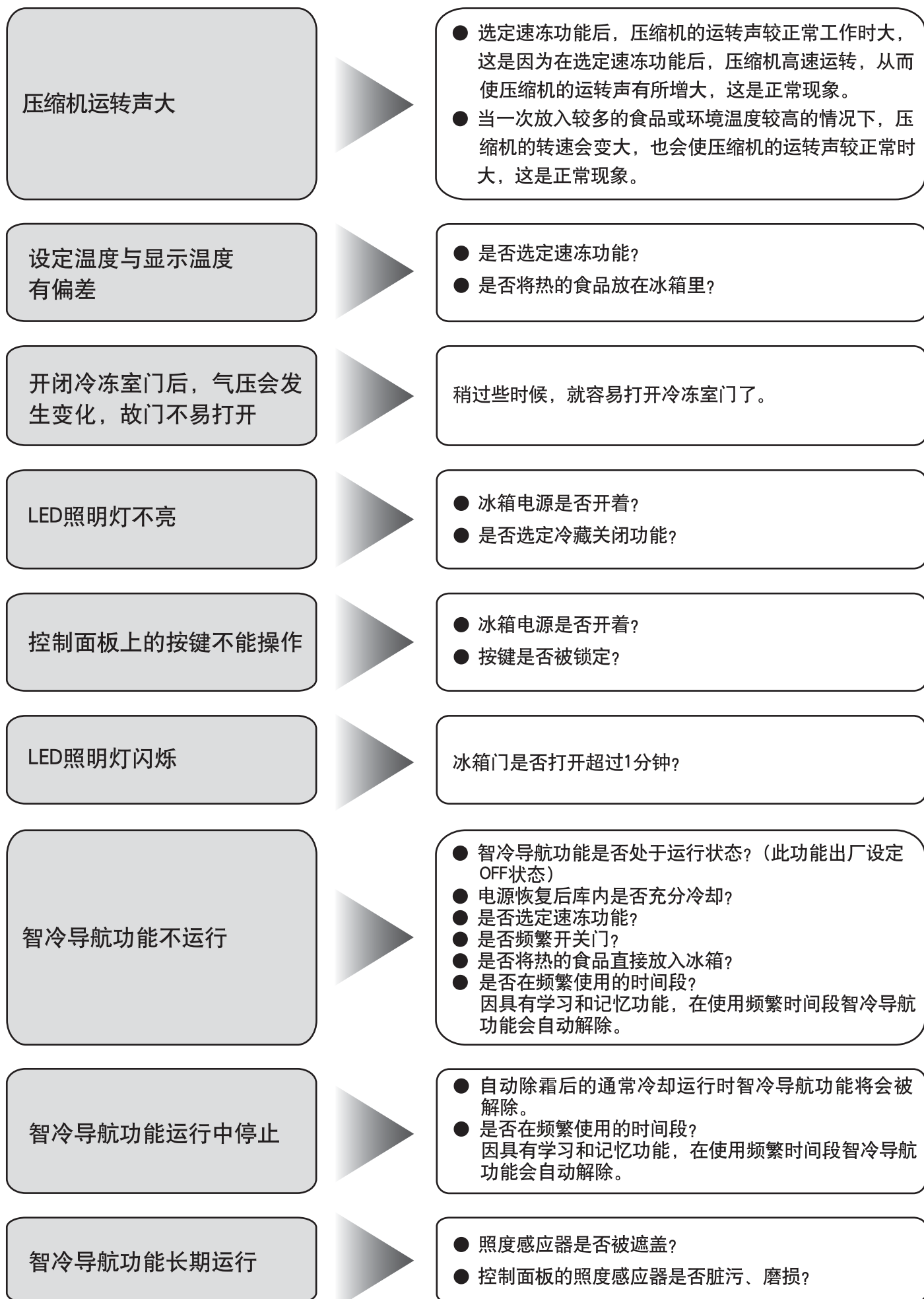

保修和售后服务

■ 保修证（另附）

务请您在购买的销售店确认保修证并填写购买日期、销售店名，仔细阅读完以后妥善保管起来。

保修期限：自购买日起整机一年，
主要部件三年。
制冷系统保修五年。

■ 当您委托修理时

当您按照第二十二、二十三、二十四页上的内容确认以后食品仍然不能冷却时，请您先拔掉电源插头，与客户咨询服务中心联系。

● 保修期限内

依照保修证的规定，负责修理。

● 超过保修期限时

对于那些经修理能够使用的产品，根据用户的要求进行收费修理。

电路图

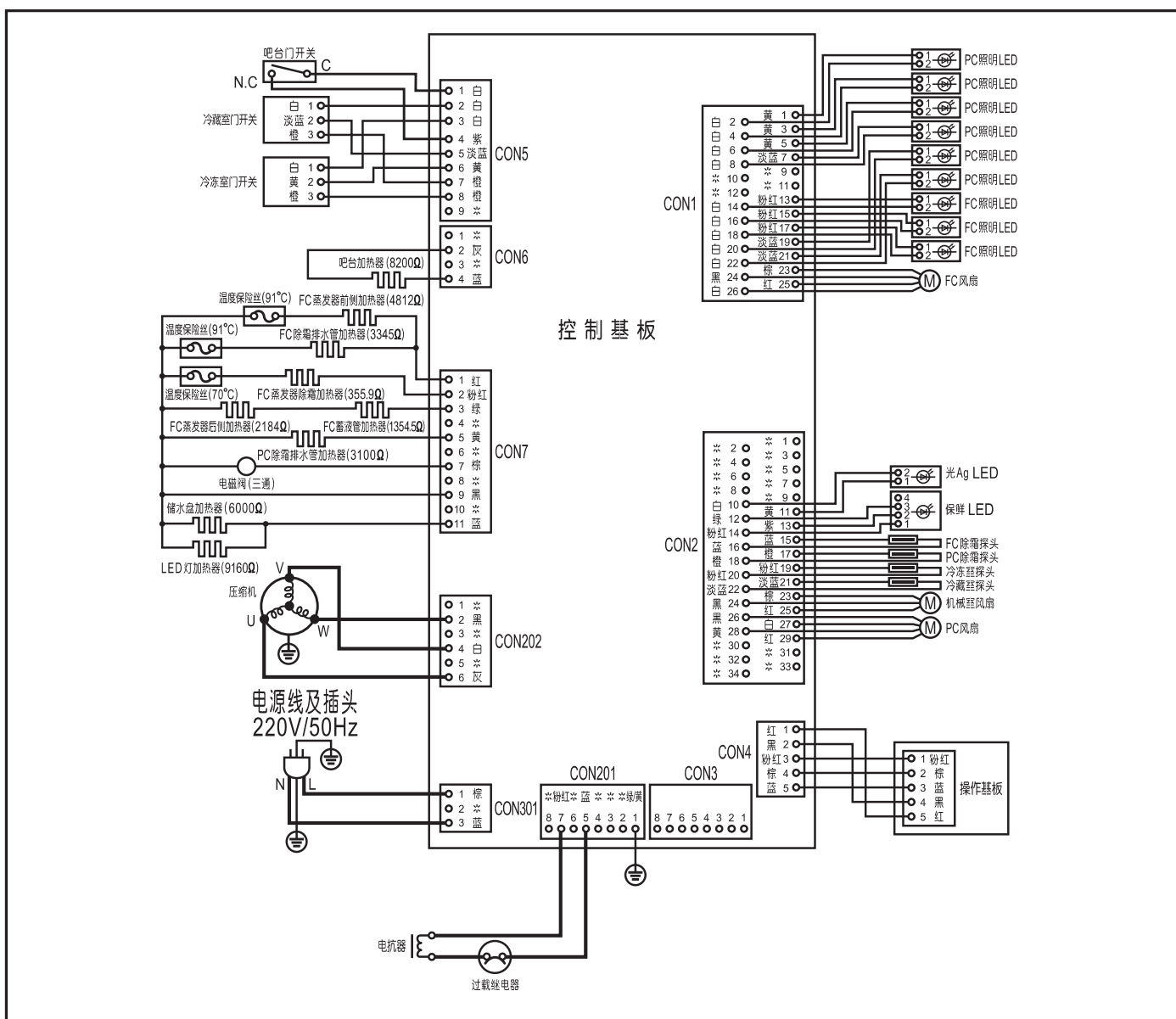

装箱单

名称	数量	型号	NR-W56G1
电冰箱			1
冷藏室搁板			4
冰温盒			1
果蔬盒			2
冷藏室抽屉玻璃搁板			1
冷藏室抽屉塑料盖板			1
密封门搁架			1
小物架			2
蛋托			1
瓶架			2
冷冻室搁板			4
冷冻室抽屉			2
冷冻室抽屉玻璃搁板			1
冷冻室抽屉塑料盖板			1
冷冻室门搁架			5
制冰盒			1
储冰盒			1
前挡板			1
说明书			1
合格证			1
保修证			1

规格

商品名称	家用电冰箱(冷藏冷冻箱)
型号	NR-W56G1
气候类型	3(依据JB/T 7244标准)
气候类型	ST(依据GB/T 8059.4标准)
防触电保护类别	I类
总有效容积	561L
冷藏室容积	339L
冷冻室容积	222L
额定电压	220V ~
额定频率	50Hz
冷冻能力	15.0kg/24h ※1
额定电流	1.18A
灯的最大额定输入功率	7W
除霜输入功率	190W
耗电量	1.12kWh/24h
能源效率等级	1级
制冷剂名称及装入量	R600a 70g
噪声值(声功率级)	38dB(A)
发泡剂	环戊烷
重量	119kg
外形尺寸(宽x深x高)	905x710x1850(mm)

※1 标示24h的冷冻能力：在速冻状态下测得。

本产品执行JB/T 7244-94, GB/T8059.4-1993, GB4706.1-2005, GB4706.13-2008, GB12021.2-2008等标准。

注：本产品说明书内容如有变动恕不另行通知。

备忘栏 (填写必要事项可防止遗忘)

购买日期	年 月 日	型号	NR-W56G1
销售店名		电话	

无锡松下冷机有限公司

地址：江苏省无锡市锡新一路1号

原产地：中国 邮编：214028 电话：(0510)85282648

© 2010 Panasonic Home Appliances Refrigerator (Wuxi) Co.,Ltd. All Rights Reserved.

W0410-0
AK-KW8350