

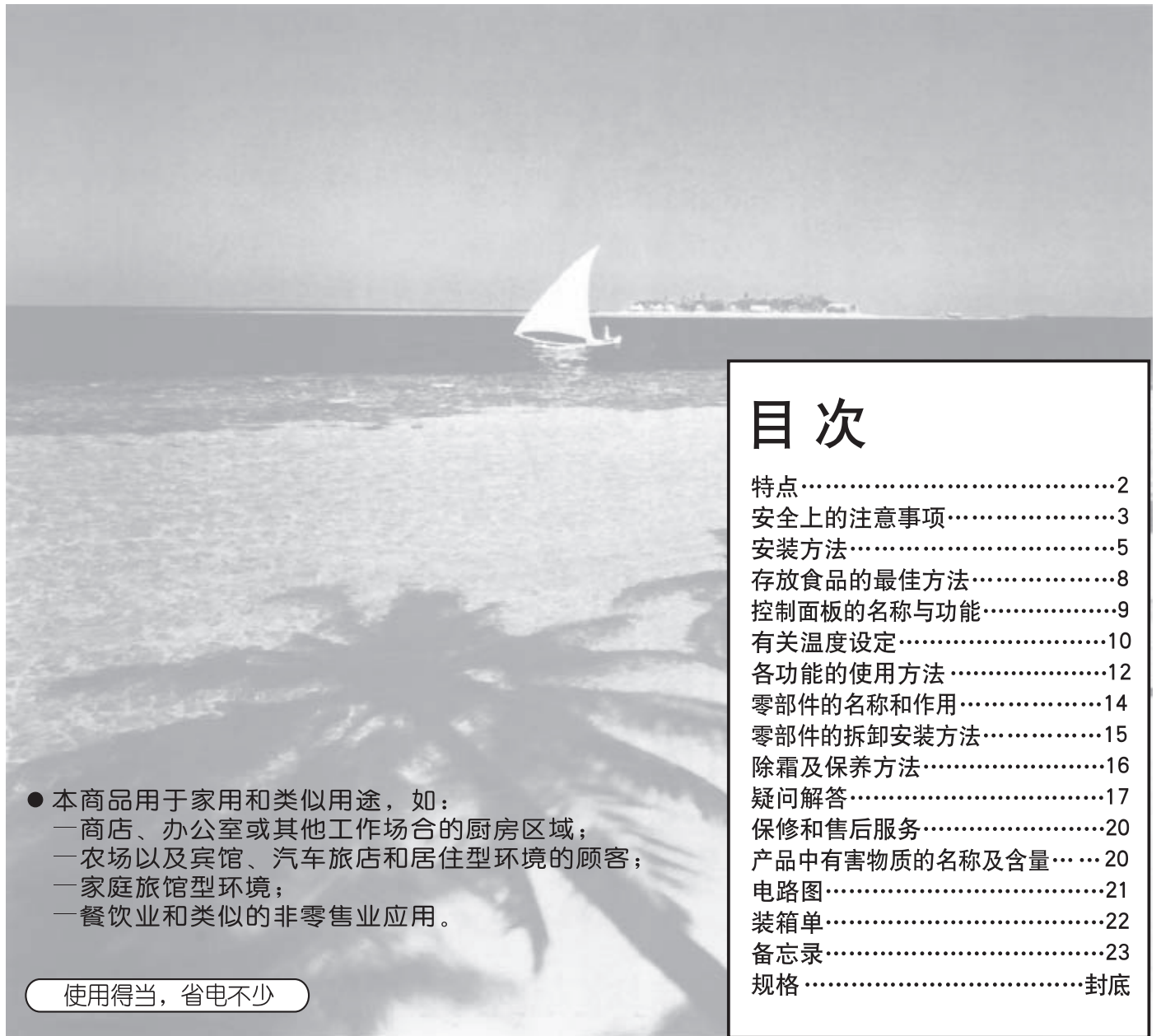

Panasonic®

使用说明书 家用电冰箱 (无霜冷藏冷冻箱)

型号 NR-W56SD1-NP



- 本商品用于家用和类似用途，如：
 - 商店、办公室或其他工作场合的厨房区域；
 - 农场以及宾馆、汽车旅店和居住型环境的顾客；
 - 家庭旅馆型环境；
 - 餐饮业和类似的非零售业应用。

使用得当，省电不少

目次

特点	2
安全上的注意事项	3
安装方法	5
存放食品的最佳方法	8
控制面板的名称与功能	9
有关温度设定	10
各功能的使用方法	12
零部件的名称和作用	14
零部件的拆卸安装方法	15
除霜及保养方法	16
疑问解答	17
保修和售后服务	20
产品中有害物质的名称及含量	20
电路图	21
装箱单	22
备忘录	23
规格	封底

另附保修证

- 请仔细阅读本说明书和保修证后妥善保管，以备需要时查阅。
使用前务必请仔细阅读「安全上的注意事项」。
- 如果您需要修理或咨询时，请您与Panasonic客户咨询服务中心：400-810-0781联系或访问Panasonic官方网站 (<http://panasonic.cn>)，我们将竭诚为您提供优质的服务。
- 衷心感谢您购买Panasonic电冰箱。
- 冰箱外观、颜色、图案以实物为准。

特点

◆暗藏式门把手设计，简约大气

新颖流畅的暗藏式门把手，简化空间，不易造成碰撞，开合间尽显精致品位。

◆采用双循环制冷系统

- 制冷速度快且温度均匀，保鲜效果更好；
- 风冷技术，无需人工除霜，省时省力。

◆高效节能

采用Panasonic变频压缩机，耗电更少、噪音更低。

◆侧置塔式LED照明

冷藏室及冷冻室内采用侧置塔式LED照明，内部视觉通透，一目了然，更显高档感和清洁感。

◆全电脑温控

- 冷藏室和冷冻室由电脑系统分别控制；
- LED显示屏可显示冷藏室和冷冻室温度；
- 温度设定简单方便；
- 忘关门提示功能；
- 冷藏关闭功能；
- 按键锁定功能。

◆速冻功能

快速冷冻，保持食品的原汁原味。



保护环境

废弃包装



包装材料是可再次利用的物品，废弃时请正确处理。应将包装袋、纸箱或塑料薄膜放置在婴幼儿无法触及的地方，避免受伤或窒息。

废弃冰箱

- 拔出电源插头。
- 剪断电源线，将冰箱和电源插头一起废弃。
- 卸下冰箱门、门封条，避免幼儿进入玩耍发生意外。
- 冰箱采用可燃性制冷剂，隔热保温材料使用了环戊烷，请联系有资质的回收公司处理产品，以免对环境造成影响或引起其他危害。

安全上的注意事项

务请遵照下述注意事项

为了避免危害使用者以及给他人造成财产损失，特此说明下列务必遵守的事项。

■ 采用了错误使用方法时产生的危害以及损失的程度，予以区分说明。



警告

有可能导致死亡或重伤的事项。



注意

有可能发生人身伤害或损坏财产的事项。

■ 要求遵守的事项，按下列图示区分并说明。



为禁止内容。



为务必执行的内容。



警告

■ 有导致火灾、受伤、爆炸、触电等的风险。

电源插头及电源线



禁止

- 请勿用湿手触摸电源插头。
- 请勿损坏电源插头及电源线。
- 电源插头或电源线如有破损，请勿使用。
- 请勿捆扎电源线。
- 请勿采用拉扯电源线的方式来拔掉电源插头。
- 请勿使用出现松动的插座。
- 冰箱背面请勿挤压电源插头。



必须

- 必须使用独立的、带接地线的壁装专用三芯电源插座，并确保电源回路可靠接地。
- 冰箱应使用AC220V, 10A以上规格的电源插座。
- 以电源线向下的方向，切实把电源插头插到底。
- 若在电压波动范围较大（超过187~242V范围）的情况下使用冰箱，可能导致其无法正常使用或发生其他意外，建议加装500W以上的自动稳压器配合使用。
- 电源插头及电源线出现异常情况时，请立即拔下电源插头。
- 检修、清洁冰箱时必须拔下电源插头。
- 电源插头的位置应便于清扫。（必须定期清除电源插头上的灰尘，若积存灰尘，则会因潮湿等引起绝缘不良或火灾。）
- 若电源线损坏，请联系Panasonic客户咨询服务中心，为了避免危险切不要私自更换，必须由制造商、其维修部或类似部门的专业人员更换。

使用时



禁止

- 请勿自己动手拆开修理和改造冰箱。
- 请勿损坏冰箱的制冷管路，避免因制冷剂泄露遇火而引起火灾。
- 请勿在冰箱附近使用易燃性喷剂。
- 除了制造商推荐的方式外，不得使用机械设备或其他方式加速除霜过程。
- 除了制造商推荐使用的类型外，不得在冰箱的食品储藏室使用电器。
- 请勿向冰箱箱体及内部洒水。
- 请勿让儿童吊在冰箱门上。
- 请勿放入易燃物品、爆炸物，如助燃喷雾剂。
- 请勿储存药品和学术试验材料。
- 请勿强烈撞击玻璃搁板。



必须

- 若易燃性气体泄漏，应打开窗户通风换气，不要触碰冰箱。
- 若闻到焦糊味，应拔下电源插头中断冰箱运转。
- 如果LED照明灯损坏，请联系Panasonic客户咨询服务中心，切不要私自更换。
- 本产品不适合儿童或有体力、感官或精神缺陷的人使用，除非有负责他们安全的人对他们进行与产品使用有关的监督和指导，应照看好儿童，确保他们不玩耍本产品。

放置时



禁止

- 请勿将冰箱放置在容易溅到水的地方。
- 请勿将盛有水的容器、电源插座、稳压电源、微波炉及类似点燃的蜡烛等物品放置在冰箱顶部。



必须

- 冰箱周围或在嵌入式结构里无阻碍物，保持通风通畅。
- 冰箱在潮湿场所使用时，必须进行接地及安装漏电保护装置。

废弃时



必须

- 废弃冰箱时，请卸下冰箱门、门封条，避免幼儿进入玩耍发生意外。
- 冰箱采用可燃性制冷剂，隔热保温材料使用了环戊烷，因此废弃时应用妥善的方法加以丢弃。



注意

■ 有导致烧伤、受伤、事故等的风险。

储存食品时



禁止

- 请勿将瓶类放入冷冻室。
(瓶内液体冷冻后发生膨胀，引起瓶碎裂而受伤)
- 放置瓶类等物品时，物品请勿超出搁板边缘。
(若硬塞入大瓶，开关门时可能会掉落而伤及人体)
- 请勿用湿手触摸冷冻室内的食品和容器。
(可能导致手冻伤，尤其是金属容器)
- 请勿食用发出异味或变色的食品。
(若食用腐败的食品会引发疾病)



必须

- 调整玻璃搁板时，请切实握住玻璃搁板，避免掉落。

清洁时



禁止

- 请勿将手或脚伸入冰箱底部。
(清洁时，若手或脚伸入底部可能导致手划伤)



必须

- 清洁过程中若需移动冰箱，请在容易受损的地面上铺设保护用的板。

关闭冰箱门时



禁止

- 请勿将手指放在抽屉的上部去关闭抽屉。
(可能会夹伤手指)
- 请勿用力开关冰箱门。
(可能会因为食物掉落而受伤)
- 请勿双手同时打开双门。
(避免冰箱门夹住手指)



必须

- 请确认是否有其他人触摸冰箱。
(避免冰箱门夹住手指)
- 拉出下端抽屉时，应避免碰伤脚。

安装方法

为了节省电费、抑制噪音，务必请您正确安全地安装冰箱。

选择正确的位置

拆除包装

拆除包装箱、泡沫底座及所有固定用的胶带。

腾出散热空间

为冷却食品，冰箱将向四周散发热量。如图所示，左、右要腾出10cm以上，背面要腾出5cm以上，上部要腾出3cm以上的空隙。（产生振动噪音时则拉开些）

安装在不受热气和太阳光照射之处

这样可抑制冷却能力的下降，节省电费。

安装在湿气少，通风情况良好之处

这样可抑制发霉，节省电费。

安装在结实的水平处

调整可调支脚，并使之固定。（防止振动和噪音）
若放在地毯和聚氯乙烯制的地板材质上时，在冰箱下要先铺上一块结实的木板。（防止受热而变色）

静置

安装调平后，先不要接通电源，让冰箱静置6小时以上，再接通电源，以确保冰箱正常运转。

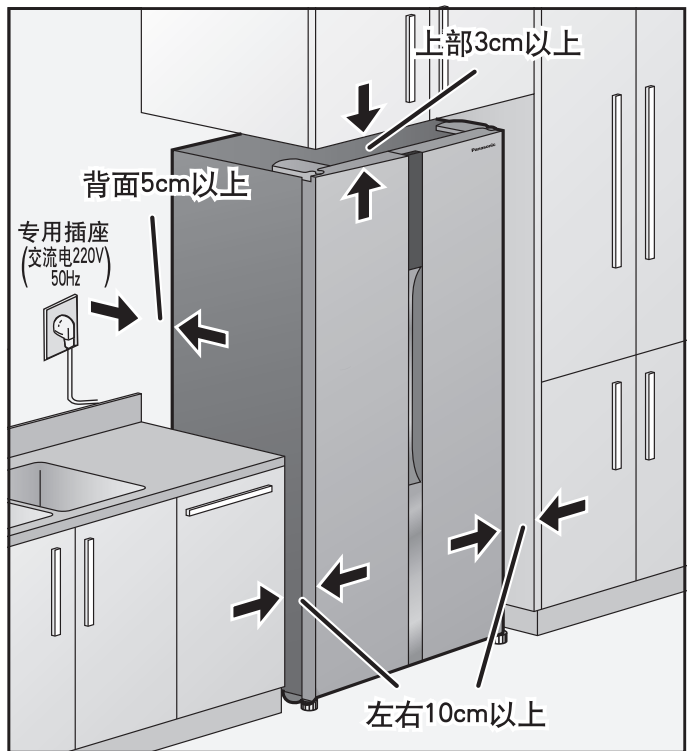

遇到这种情况时

- 不建议使用延长插座连接电源插头。若必须使用延长插座时，请选择规格为220V、10A规格以上的专用插座，同时定期检查是否有插脚松动、电线发热的现象。
- 停电时，请减少开冰箱门的次数，避免放入新的食品。
(防止冰箱内温度上升)
- 拔下电源插头后，应等待10分钟后再插回电源插座。
(若马上插回电源插座会给压缩机增加负荷，可能发生故障)

安装需要的空间尺寸

冰箱的尺寸，及需要的空间尺寸参考下图。（图中尺寸单位：mm）

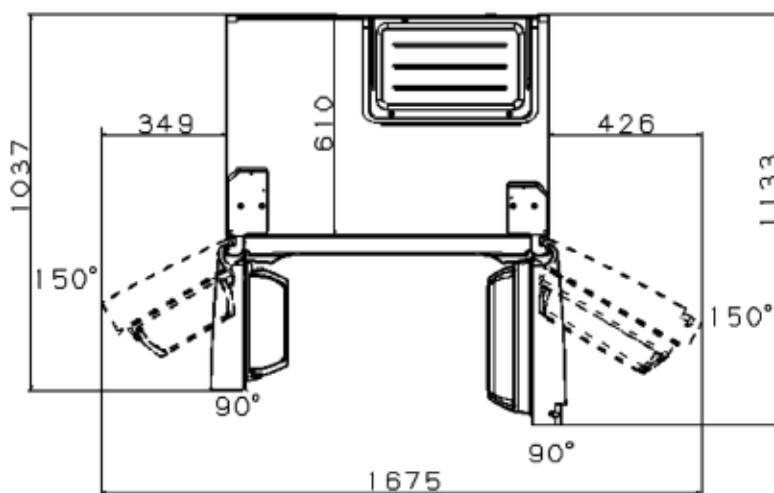
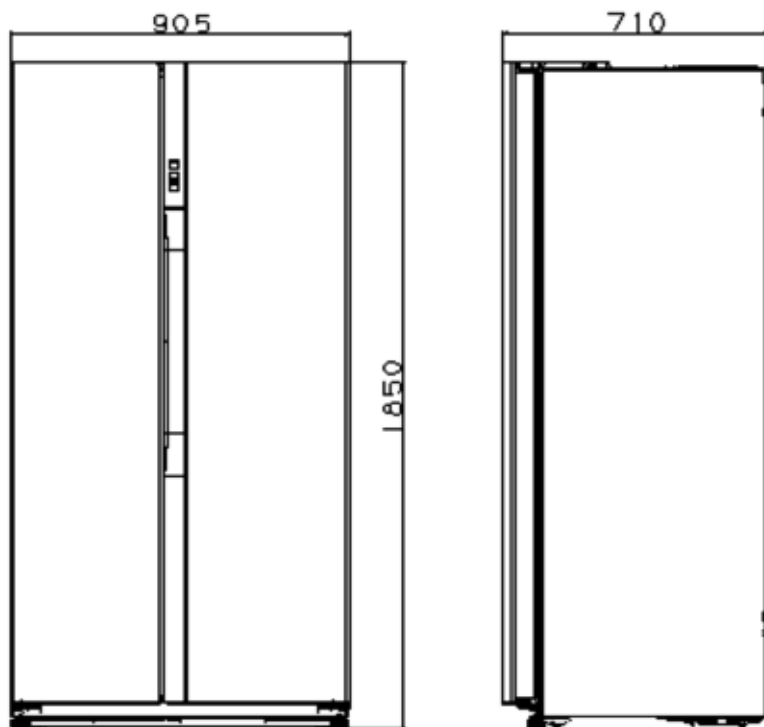

安装冰箱

- 冰箱有四个脚轮，能被容易的移动。
- 仔细阅读以下内容，把冰箱放在最佳位置，一旦安装的位置被确定，平稳放置冰箱，调整使它水平。

使冰箱平稳放置

将平头螺丝刀插进可调支脚的槽口中，朝箭头所示的方向旋转调整可调支脚，放低它们到水平，使它们平稳。

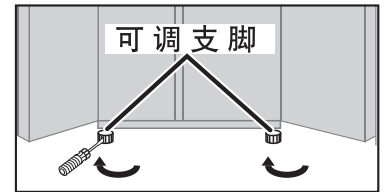

使冰箱水平

调节两个可调支脚，使冰箱与地面平齐。
如果左右两个门不互相平齐，调整其中的一个支脚，使两门对齐。

如果左门比右门低

朝箭头所示的方向，旋转左边的可调支脚，并调整（图一）。

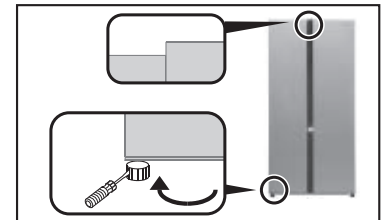

图一

如果右门比左门低

朝箭头所示的方向，旋转右边的可调支脚，并调整（图二）。

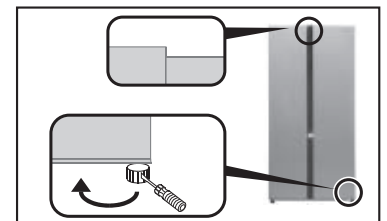

图二

当移动或搬运冰箱时

在移动或搬运冰箱之前

- ① 取出食品及制冰盒里的水或冰块。
- ② 拔下电源插头。
- ③ 调整可调支脚并把冰箱往前推。
- ④ 将水从后部的溢水出口排出。
在溢水出口下放置一个容器，将冰箱朝后倾斜，将水从溢水出口处排尽。

搬运冰箱

- 冰箱必须有至少四个人搬运。
- 每个人搬冰箱的一个角。
 - 请不要拿着冰箱门搬运。
 - 用胶带将冰箱门完全固定，这样就不会打开。

请注意

- 请不要横着装载。（会引起故障）
- 安装调平后，先不要接通电源，让冰箱静置6小时以上，再接通电源，以确保冰箱正常运转。

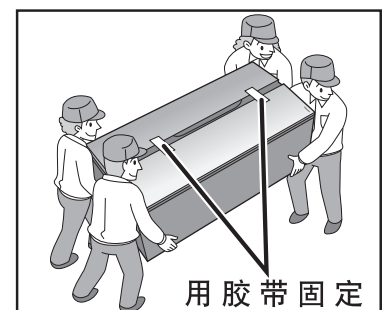
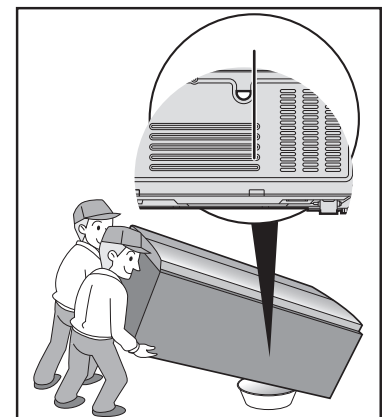

存放食品的最佳方法

安装好后

- 擦拭冰箱内部。
- 等充分冷却以后再将食品放进去。（即使插上电源，也不可能马上冷却。外部气温较高的夏季，有时需要4个小时才能冷却）

存放食品时

- 擦拭食品
食品上有许多我们意想不到的污迹，放入冰箱前请擦拭干净，按间室要求分类放置，避免例如生熟食物混放导致交叉污染的情况发生。
- 包好食品
防止食品的干燥和串味。食品冷冻食品前最好先包装一下，且包装物表面干燥，不要把待冷冻的食品与已冷冻食品接触，并且如果需要每天都要冻结食品时，应减少冷冻食品的数量。
- 使其变凉
热的食品会使冰箱内部的温度上升，导致电费的浪费。

食品保存方法



(本说明书的示意图与实物有所区别)

控制面板的名称与功能

开始使用

- 接通电源约5秒后显示屏显示冷藏室、冷冻室温度（闪烁）。
- 刚接通电源时，冷藏室、冷冻室分别闪烁显示“8°C”、“-12°C”，到显示温度不闪烁约需3~4小时。（此为环境温度约32°C，不放入食品且关上门，冰箱运转正常的情况下）
- 在夏天，环境温度较高时，到显示温度不闪烁所需的时间会更长。

控制面板

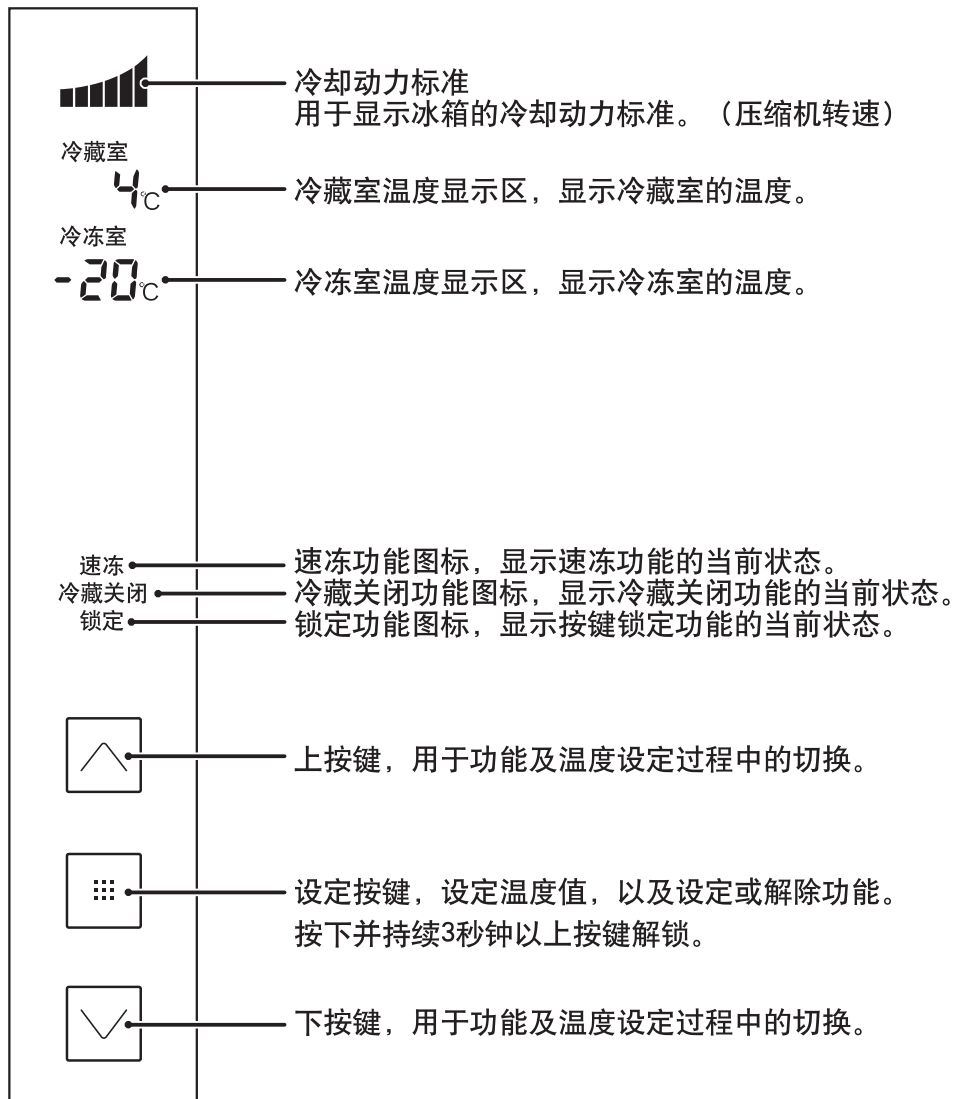

请注意





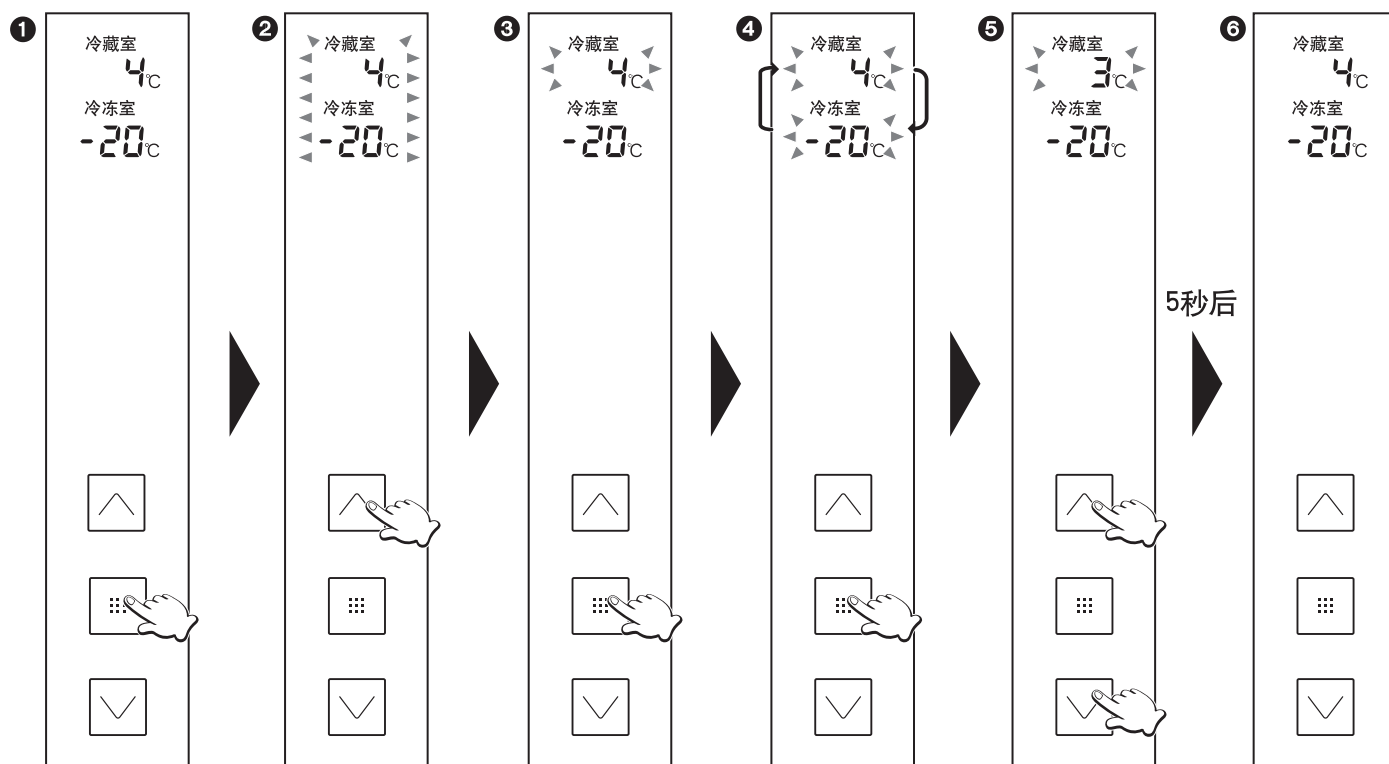

- 在一般情况下，显示屏熄灭，当操作按键或门打开的时候，显示屏点亮。
- 有时在夏季等炎热的时候因放入未冷却的食品、或因开闭门，导致库内温度上升，显示数值会高于设定温度。故请适当地减少开门次数。
- 当温度低于8°C，接通电源后，冷藏室显示的温度是实际温度，此时的温度显示不闪烁；冷冻室显示的温度为“-12°C”，此时温度显示呈闪烁状。

有关温度设定

温度设定方法

- 冰箱出厂时，冷藏室的设定温度为4°C，冷冻室的设定温度为-20°C，若要改变制冷效果，可重新对温度进行设定。
- 冷藏室的温度设定范围为7°C ~ 1°C，冷冻室的温度设定范围为-17°C ~ -25°C。



- ① 接触触摸屏上的任意键，显示屏点亮，显示冰箱内的温度；
- ② 按“”键，温度显示区开始闪烁，意味着温度可以设定；
- ③ 按“”键，冷藏室温度开始闪烁；
- ④ 每按一次“”键，显示的闪烁位置在冷藏室、冷冻室温度之间变化；
- ⑤ 按“”键或按“”键，可进行温度调节；
(按“”键，温度上升；按“”键，温度下降)
- ⑥ 约5秒钟后，显示停止闪烁，意味着退出温度设定，将恢复①的显示状态。
 - 大约25秒钟后，显示屏熄灭。

冷藏室



设定冷藏室温度

冷藏室的温度设定范围为7°C ~ 1°C。

请注意

- 把冷藏室温度设定在2°C或1°C长时间使用，食品有可能会冻结。
- 选定冷藏关闭功能后，冷藏室温度显示区域显示“OFF”且冷藏室温度不能设定。

冷冻室

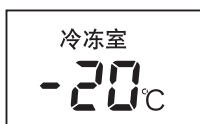

设定冷冻室温度

冷冻室的温度设定范围为-17°C ~ -25°C。

使用须知

- 冰箱内温度会因环境温度、设置状态、使用条件及食品的多少而有所变化。
- 因测试方法和工具不同，实际测试温度与显示温度略有差异。
- 选定速冻功能后，冰箱可能会长时间不停机或短暂停机，冷冻室内的温度可能低于设定温度（可能达到-28°C）。
- 本冰箱是通过微电脑处理器来控制库内温度。当环境温度发生变化、压缩机运转或停止、以及开关门时，库内温度会产生波动，从而导致显示温度与设定温度略有偏差。
- 停电的时候要减少开冰箱门的次数，并避免再放入新的食品。

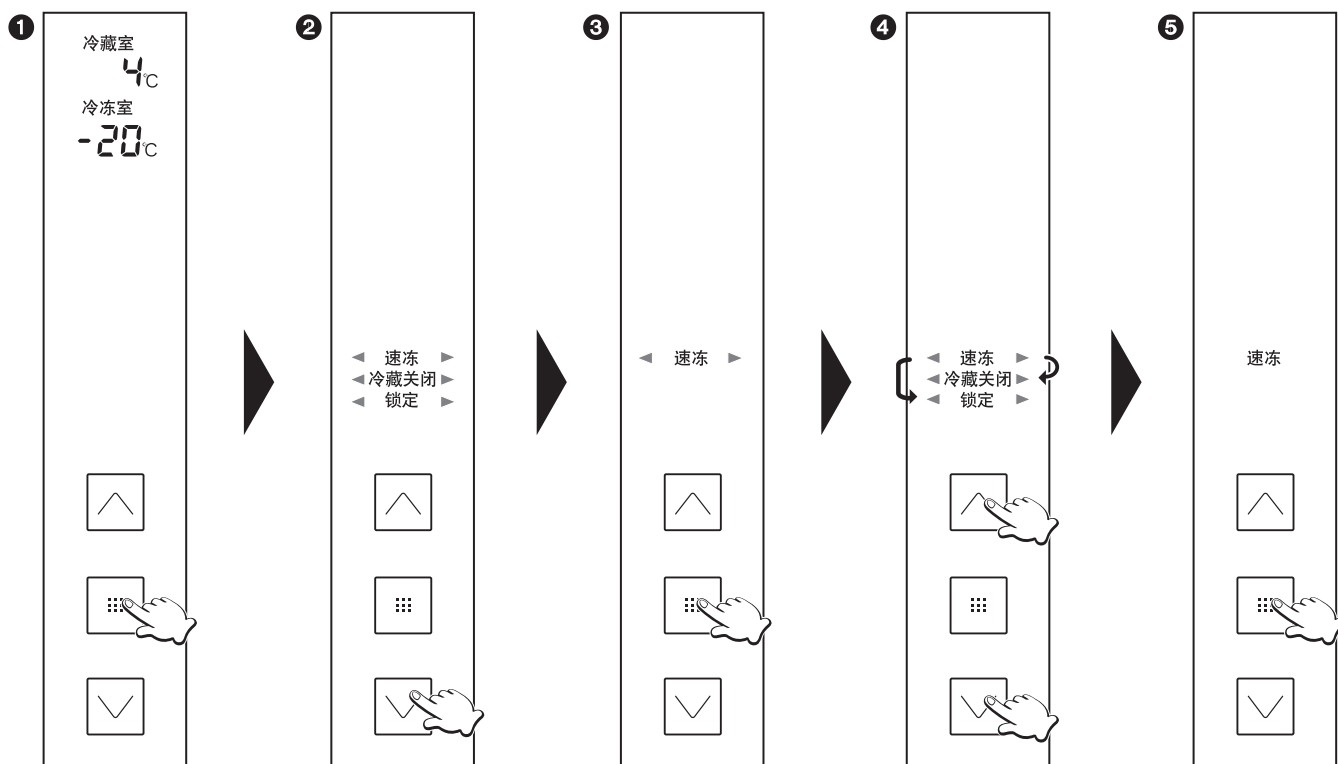

各功能的使用方法



① 按触摸屏上的任意键，显示屏点亮。

② 按“”键，功能显示区开始闪烁，意味着各种功能可被设定。

③ 按“”键，“速冻”开始闪烁。

④ 按“”键或按“”键，可在各功能之间选择。

⑤ 按“”键选择要设定的功能。

如被选择的功能在设定前是熄灭的，则此功能停止闪烁并点亮，此功能被选定。

如被选择的功能在设定前是点亮的，则此功能停止闪烁并熄灭，此功能被解除。

5秒钟之内按上下按键选择其它功能设定。

- 如已选定部分功能，并在5秒钟之内未进行其他设定操作，则功能显示区域将显示已选定功能。
- 大约25秒钟后，显示屏熄灭。

请注意

- 若拔下电源插头或停电的情况下，已设定的速冻功能会自动解除，已设定的冷藏关闭功能不会解除。
- 在冷藏关闭模式下，门开报警提示功能等仍将起作用。

各功能的使用方法

冷藏关闭功能

冷藏关闭

- 若要停止冷藏室制冷，可使用此功能。
- 选定冷藏关闭功能后，冷藏室内LED照明灯将不亮。

锁定功能

锁定

显示面板上的按键被锁住。

选定锁定功能后，“锁定”显示在显示面板上。

要解除锁定功能，按“”键3秒钟以上。

速冻功能

速冻

若要快速冷冻食品时，可使用速冻功能。

选定速冻功能后，冷冻室温度迅速下降，使新鲜的食物迅速冷冻。

选定速冻功能后，如果冷冻室温度降得足够低，就可以解除速冻功能；如果您忘记解除速冻功能，冰箱会在微电脑控制下，在默认的速冻时间（50小时）运行完后自动解除。

请注意

- 选定速冻功能后，冷冻室内的温度将可能低于设定温度。
- 选定速冻功能后，冰箱可能会长时间不停机或短暂停机。

门开报警及库内温度异常报警提示

- 为了提醒您门是否已关闭及库内温度是否异常，设计有门开报警及库内温度异常报警提示功能。

		温度显示	蜂鸣	LED照明灯
门打开时间	1分钟后	闪烁点亮	1次蜂鸣	1次闪烁
	3分钟后	闪烁点亮30秒后熄灭	2次蜂鸣	2次闪烁
	5分钟后	熄灭(*)	连续音	连续闪烁
库内温度异常	冷冻室-12℃以上	闪烁点亮30秒(*)	无蜂鸣	-
	冷藏室8℃以上	闪烁点亮30秒(*)	无蜂鸣	-

(*)每间隔30分钟闪烁点亮30秒。

冷却动力标准(压缩机转速)显示

- 显示冷却动力标准(压缩机的运转速度)。



- 最低冷却动力 (压缩机停止运转或压缩机最低速运转)
- 低级冷却动力 (压缩机低速运转)
- 中级冷却动力 (压缩机中速运转)
- 高级冷却动力 (压缩机高速运转)
- 最高冷却动力 (压缩机最高速运转)

零部件名称和作用



(本说明书的示意图与实物有所区别)

果蔬盒 / 冰温盒 的使用方法

- 果蔬盒/冰温盒应拉到跟前使用。
拉到跟前使用完以后，务必请再推回原处。若不推回原处而关上冷藏室门，果蔬盒、冰温盒或门会因此而受损。



请注意

- 为保持较高的湿度，果蔬盒内因食品种类和数量的不同，有时会出现水滴积存的现象。请将积存的水滴擦掉。
- 停电的时候要减少开冰箱门的次数，并避免再放入新的食品。

如何制冰

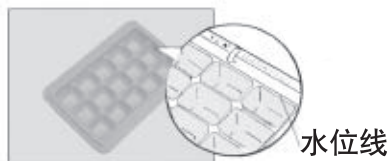

使用前，请先清洗制冰盒。使用时，将水放至水位线，并将制冰盒放到原位，进行制冰。



取冰块时，用手抓住制冰盒两边扭一下即可取出。

请注意

- 为便于快速制冰，在开始制冰前，应将冷冻室的温度调到最低的设定值或选定速冻功能，以便使冷冻室降至较低的温度。
- 在制冰盒内注入水时，不宜过满。如果注水太多就不容易分开冰块。
- 扭转制冰盒取出冰块时，有时冰块的底层会断裂。

零部件的拆卸安装方法

冷藏室搁板、冷冻室搁板等

- ① 轻轻抬起搁板后方；
- ② 然后拉出搁板。

当装入搁板时，把搁板对齐左右导轨，然后推回原位。

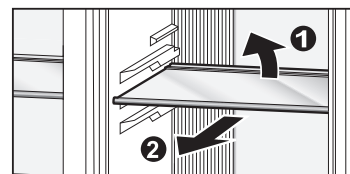

果蔬盒、冷冻室抽屉等

- ① 把抽屉向外拉；
- ② 与此同时稍稍抬起抽屉后部；
- ③ 然后把抽屉拉出。

当装入抽屉时，使它与左、右导轨对齐，然后推回原位。

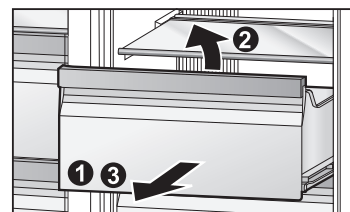

密封门搁架、瓶架等

把搁架从下向上推出，并移开。

当装入搁架时，使它对齐左、右两端的凸起，然后把搁架稳固地往下塞，直到它不能再移动。

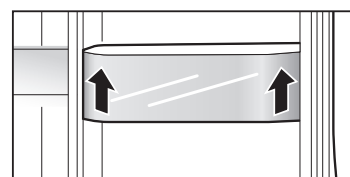

请注意

移动任何零部件之前，请确保部件没有存放食物。如果可能，将食物全部取出以防发生意外。

除霜及保养方法

除霜

- 本冰箱以自动方式除霜，不必进行人工除霜，蒸发器上的霜会自动融解，流到蒸发盘中蒸发掉。

保养前

- 冰箱保养前请断开电源

保养时

- 冰箱外部

先用含温水或中性洗洁精的软布擦拭，再用干净的软布擦干。
※箱体表面涂漆受损时，请尽快将锈除去并贴上防水性墙纸。

- 门封条

门封条容易附着汤汁、果汁等脏物，变脏后容易受损并导致冷气泄露。因此要经常用含清水的软布擦拭，并且用干布擦净。

- 冰箱内部

搁板、搁架、抽屉、瓶架等容易变脏的部件，要适时地进行清洁。

- 请勿使用下列物品清洁冰箱。

碱性或弱碱性洗洁精、去污粉、洗衣粉、研磨膏、石油、开水、酸、有机溶剂、牙膏、炊帚等容易损坏冰箱。

- 沾上油脂时，务请擦掉。

油脂可能会导致塑料部件开裂

保养后

请检查：

- 电源线是否破损？
- 电源插头是否变热？
- 电源插头是否插好？

停用冰箱时

- 一般情况下不要停用冰箱，以免影响冰箱的寿命。
- 如果需要停用冰箱，请参照上述保养方法清洁冰箱，并打开冰箱门2~3天，使内部干燥，以免产生异味或发霉。

请注意

- 由于维护或清洁时引起冷冻室室内温度回升，因此会缩短冷冻食品的保存期限。
- 若有不清楚之处，请及时与Panasonic客户咨询服务中心联系。

疑问解答

检查完下列事项后, 冰箱仍然反常, 请拔下电源插头, 并及时与Panasonic客户咨询服务中心联系。

- 冰箱停止运转后可能会听到“咕噜、咕噜”声
- 刚关上或打开冰箱门不久, 能听到声响
- 打开冰箱门之后, 你会听到象气流或流水似的声音
- 冰箱开始工作时可能会听到“嗒嗒”声
- 听到“嗡嗡”的运转声

- 那是由于制冷剂回流到压缩机时在管路中发出的流动声, 这是正常现象。
- 那是因为冰箱内部的空气急剧变冷, 冰箱内部压力暂时比外部压力低之故, 这是正常现象。
- 那是因为制冷剂在管路中流动时发出的声音, 这是正常现象。
- 那是由于三通阀工作时发出的声音, 这是正常现象。
- 那是由于冷气循环的风扇高速运行的声音, 这是正常现象。

噪音太大
有异常声音

- 安装地面是否平坦结实?
- 冰箱后面是否离墙太近?
- 冰箱上面是否放着其它东西?
- 冰箱开始工作或停止工作时的声音一般较大, 这是正常现象。
- 安装在地板上可能会有响声。

压缩机运转时间长

- 是否选定速冻功能?
- 冰箱初次使用时, 运转时间长, 这是正常现象。
- 夏季环境温度高, 运转时间长, 这是正常现象。
- 频繁开启冰箱门。
- 冰箱门未关严。
- 冰箱中一次放入大量食品需要冷却或冷冻。

完全不能冷却

- 是否停电?
- 电源插头是否插好?
- 电源电压是否220V?

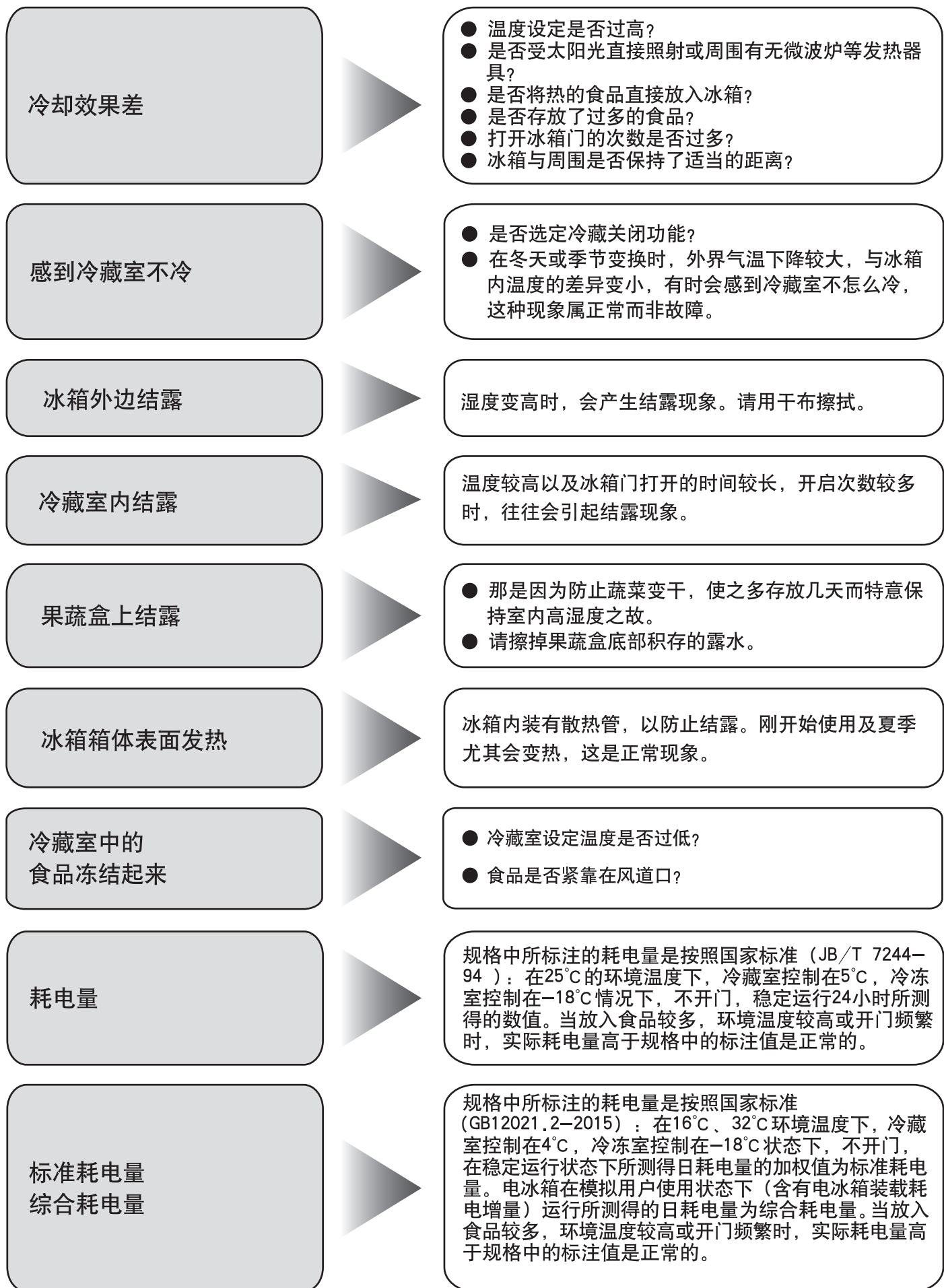

疑问解答

压缩机运转声大

- 选定速冻功能后，压缩机的运转声较正常工作时大，这是因为在选定速冻功能后，压缩机高速运转，从而使压缩机的运转声有所增大，这是正常现象。
- 当一次放入较多的食品或环境温度较高的情况下，压缩机的转速会变大，也会使压缩机的运转声较正常时大，这是正常现象。

设定温度与显示温度有偏差

- 是否选定速冻功能？
- 是否将热的食品放在冰箱里？

开闭冷冻室门后，气压会发生变化，故门不易打开

稍过些时候，就容易打开冷冻室门了。

LED照明灯不亮

- 冰箱电源是否开着？
- 是否选定冷藏关闭功能？

控制面板上的按键不能操作

- 冰箱电源是否开着？
- 按键是否被锁定？

LED照明灯闪烁

冰箱门是否打开超过1分钟？

噪声值（声功率级）

规格中标注的噪声值（声功率级）是按照国家标准，将冰箱空载放在国家标准规定的半消音室内，关闭门后冰箱至少运行16小时且运行至少3个完整的稳定周期，测试冰箱四周六个位置的噪声，以3个连续稳定运行的对数平均值作为该机的噪声。冰箱使用过程中，由于冰箱装载食品、环境噪声、开关门、压缩机开停等影响，实际噪声值与标注值有差异是正常的。

保修和售后服务

■ 保修证（另附）

务请您在购买的销售店确认保修证并填写购买日期、销售店名，仔细阅读完以后妥善保管起来。

保修期限：自购买日起整机一年，
主要部件三年。
制冷系统保修五年。

■ 当您委托修理时

当您按照第17、18、19页上的内容确认以后食品仍然不能冷却时，请您先拔掉电源插头，与Panasonic客户咨询服务中心联系。

● 保修期限内

依照保修证的规定，负责修理。

● 超过保修期限时

对于那些经修理能够使用的产品，根据用户的要求进行收费修理。

产品中有害物质的名称及含量

部件名称	有害 物 质					
	铅 (Pb)	汞 (Hg)	镉 (Cd)	六价铬 (Cr (VI))	多溴联苯 (PBB)	多溴二苯醚 (PBDE)
箱体及其组件	○	○	○	○	○	○
门体及其组件	○	○	○	○	○	○
制冷部件	○	○	○	○	○	○
电子电气部件	×	○	○	○	○	○
隔热材料	○	○	○	○	○	○
制冷剂	○	○	○	○	○	○
印刷组件	○	○	○	○	○	○

本表格依据SJ/T11364的规定编制。

○：表示该有害物质在该部件所有均质材料中的含量均在GB/T26572规定的限量要求以下。

×：表示该有害物质至少在该部件的某一均质材料中的含量超出GB/T26572规定的限量要求。

但对于显示×的项目，Panasonic按照欧盟RoHS采用了豁免指标符合欧盟RoHS标准的要求。

电路图

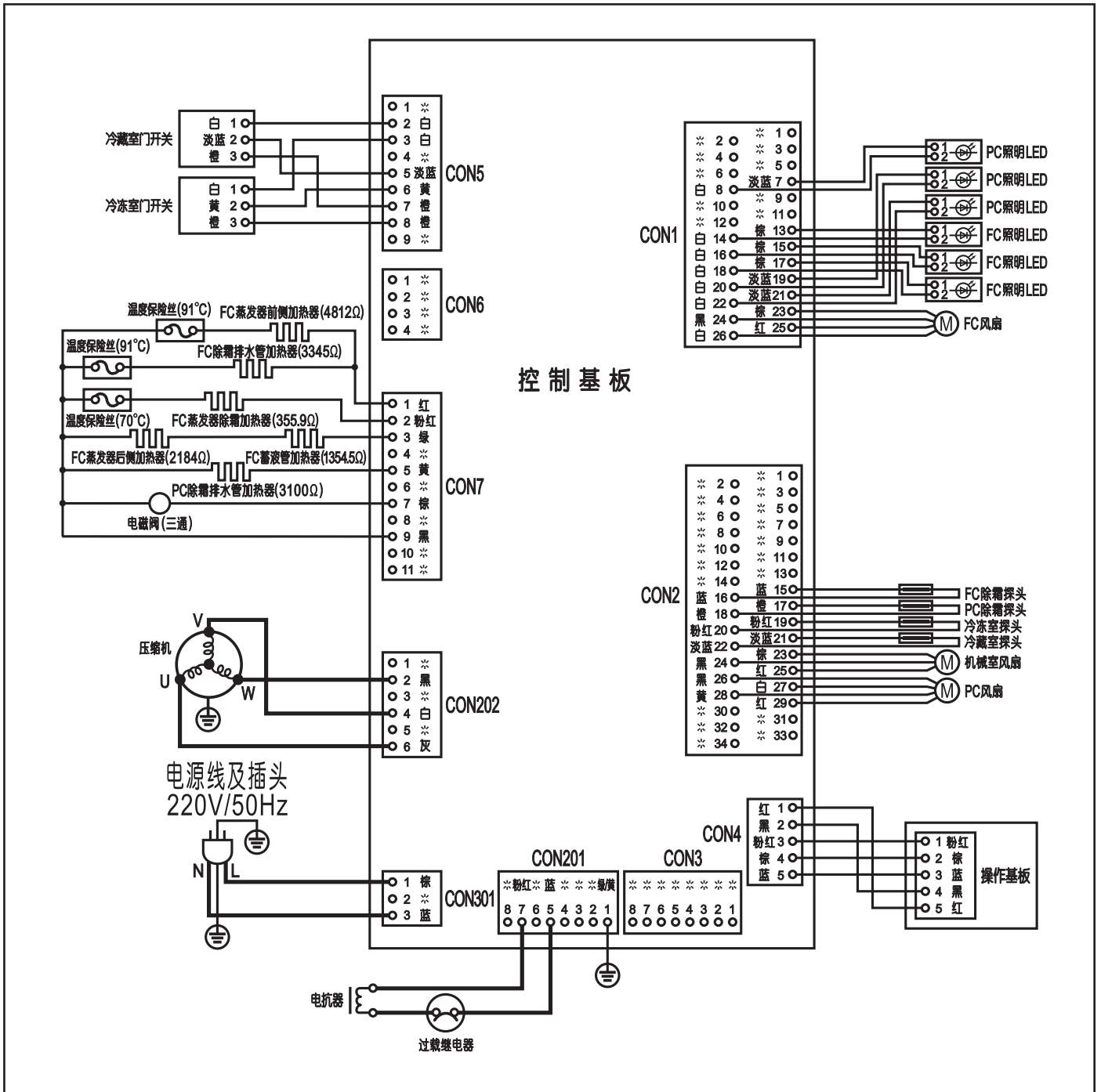

装箱单

名称	数量	型号	NR-W56SD1-NP
电冰箱	1		
冷藏室搁板	4		
冰温盒	1		
果蔬盒	2		
冷藏室抽屉盖板	1		
密封门搁架	1		
小物架	1		
蛋托	1		
瓶架	2		
冷冻室搁板	4		
冷冻室抽屉	3		
冷冻室抽屉盖板	1		
冷冻室门搁架	3		
制冰盒	1		
说明书	1		
合格证	1		
保修证	1		

规格

商品名称	家用电冰箱（无霜冷藏冷冻箱）		
型号	NR-W56SD1-NP		
气候类型	3（依据JB/T 7244标准）		
气候类型	SN/N/ST（依据GB/T8059标准）		
防触电保护类型	I类		
总容积	570 L	※	
冷藏室容积	339 L	※	
冷冻室容积	231 L	※	
总有效容积	561 L		
冷藏室有效容积	339 L		
冷冻室有效容积	222 L		
额定电压	220 V~		
额定频率	50 Hz		
额定电流	1.18 A		
标准耗电量	1.12 kW·h/24h	※	
综合耗电量	1.34 kW·h/24h	※	
耗电量	1.12 kW·h/24h		
能源效率等级	2级	※	
噪声值（声功率级）	38 dB(A)		
灯的最大额定输入功率	5 W		
冷冻能力	5.8 kg/12h		
输入总功率	150 W		
除霜输入功率	190 W		
制冷剂名称及装入量	R600a, 70 g		
发泡剂	环戊烷		
重量	104 kg		
外形尺寸（宽*深*高）	905×710×1850（mm）		

※ 标示的容积、标准耗电量、综合耗电量、能源效率等级数值按照GB12021.2-2015要求的内容测得。其他参数数值按照JB/T 7244-94要求的内容测得。

(1) 规格中标示的冷冻能力：在速冻状态下测得。

(2) 32℃环境温度下，冰箱最小化霜间隔为4小时，最大化霜间隔为96小时。

(3) 根据国家标准，气候类型为SN/N/ST时，冰箱使用环境温度为10℃~38℃。

如果环境温度超出此范围，则冰箱可能不能维持设定的间室温度。

本产品执行JB/T 7244-94，GB/T 8059-2016，GB 4706.1-2005，GB 4706.13-2014，GB 12021.2-2015等标准。

注：本产品说明书内容如有变动恕不另行通知

备忘栏（填写必要事项可防止遗忘）

购买日期	年 月 日	型号	NR-W56SD1-NP
销售店名		电话	

无锡松下冷机有限公司

地址：江苏省无锡市锡新一路1号

原产地：中国 邮编：214028 电话：400-656-0095

© Panasonic Home Appliances Refrigerator (Wuxi) Co.,Ltd. 2017

All Rights Reserved.

发行：2017年6月

中国印刷

W0617-8

ARAK0A205880